

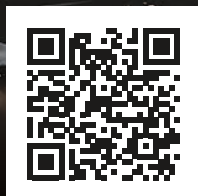

# 2023 TIRES, TOOLS & CHEMICALS UPDATE

**PARTS**  
**EUROPE**

**DRAG**  
Specialties



ENCUENTRA  
RÁPIDAMENTE  
TODO LO QUE  
NECESITAS EN  
NUESTRO SITIO WEB







# Un muestra de las últimas novedades para el 2023

Ya está aquí el catálogo de actualización «Tires, Tools & Chemicals» de Parts Europe/ Drag Specialties para el 2023. En este catálogo presentamos lo último en neumáticos, herramientas, lubricantes, limpiadores, abrillantadores y otros productos para garantizar que las motos de sus clientes sigan funcionando a pleno rendimiento.

Pero, no tan rápido. No se deshaga aún de su catálogo «Tires, Tools & Chemicals» de 2022, puede seguir utilizándolo para realizar sus pedidos. Este catálogo de actualización está diseñado para complementar y ampliar el catálogo principal de «Tires, Tools & Chemicals 2022». Puede combinarlo con el resto de catálogos de Parts Europe/Drag Specialties para obtener un acceso rápido e ilimitado a todo lo que cualquier moto de carretera, offroad, V-Twin, quad, ATV, UTV, moto acuática y de nieve necesita para rendir al máximo.

Recuerde que además añadimos productos a diario, por lo que no olvide visitar regularmente nuestros sitios web [partseurope.eu](http://partseurope.eu) y [dragspecialties.eu](http://dragspecialties.eu) para estar al tanto de las últimas novedades.

**Parts Europe y Drag Specialties:** apoyamos a nuestros distribuidores, a sus clientes y al sector de las dos ruedas y powersport en su conjunto.

*Todas las denominaciones de modelo y aplicaciones aparecidas en este catálogo están determinadas por el fabricante como específicas para EE. UU. y/o Europa. Contacte directamente con el fabricante en cuestión para obtener información adicional sobre modelos internacionales.*

Descubre las últimas novedades añadidas a nuestro stock aquí.







# Índice de Contenidos

Neumáticos de Carretera .....	6-19	Equipamiento de Taller & Caballetes .....	41-44
Neumáticos V-Twin .....	20	Herramientas Generales de Trabajo y Medición .....	45-65
Neumáticos Scooter .....	21-24	Lubricantes, Químicos & Abrillantadores .....	66-70
Neumáticos Offroad .....	25-29	Artículos de Transporte & Accesorios Remolque .....	70
Neumáticos & Ruedas Quad/ATV y UTV .....	30-31	Artículos Promocionales .....	71
Neumáticos Bicicleta .....	32-35		
Cámaras de Aire & Accesorios .....	36-40		

## ¿Echas en falta algún apartado?

Así es, ¡y lo hemos hecho a propósito!

Para facilitar tus búsquedas, hemos reunido nuestra casi infinita selección de cascos y productos de equipamiento para piloto en un nuevo catálogo.

En el catálogo de actualización **HELMET & APPAREL UPDATE 2023** encontrarás una amplia selección de cascos, gafas de protección, ropa especial para motorista, protecciones y otros muchos accesorios de las marcas más reconocidas del sector.

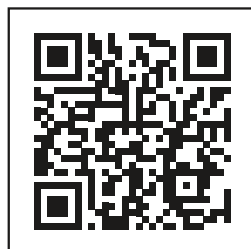



# INFORMACIÓN BÁSICA SOBRE NEUMÁTICOS

INFORMACIÓN DE SEGURIDAD: RECUERDE FACILITAR ESTA INFORMACIÓN AL PERSONAL DE COMPRAS, MECÁNICOS, INSTALADORES DE NEUMÁTICOS Y CLIENTES FINALES.

## MARCADO HABITUAL EN NEUMÁTICOS

- 01 Nombre de la marca y marca comercial registrada.
- 02 Tipo de dibujo de la banda de rodadura y/o línea de productos.
- 03 Ancho de sección nominal expresado en el sistema métrico decimal, en pulgadas o en código alfa (consulte la tabla de abajo).
- 04 Relación entre la altura de sección del neumático y el ancho de sección nominal. Esta relación no se indica cuando el ancho de sección aparece expresado en pulgadas (p. ej., 3.50-18).
- 05 Código de construcción del neumático: (- = diagonal, R = radial, B = estructura diagonal).
- 06 Diámetro nominal de la llanta en pulgadas.
- 07 Abreviatura de «motocicleta». Sirve para diferenciar los neumáticos y llantas específicos para motos de los diseñados para otros vehículos. Solo aparece en algunos modelos.
- 08 Símbolo de velocidad. Indica la velocidad del neumático; consulte la tabla de velocidades que aparece a continuación.
- 09 Tubeless - TL (sin cámara) o Tubetype - TT (con cámara), según corresponda.
- 10 Indica la capacidad de carga máxima del neumático (libras) a la presión indicada (psi); consulte la tabla correspondiente al índice de carga que aparece a continuación.
- 11 Indica el lugar de producción del neumático.
- 12 Abreviatura del «Departamento de Transporte de Estados Unidos». Indica que el neumático cumple con la normativa publicada por el Departamento de Transporte de Estados Unidos. Incluye el n.º de serie del neumático, y los 3 o 4 últimos dígitos hacen referencia a la fecha. Ejemplo: el código numérico 3805 indica que el neumático se fabricó en la semana número 38 del año 2005.
- 13 Las flechas indican la dirección de rotación del neumático de acuerdo con la posición de montaje (delantero-trasero); solo aplicable a neumáticos direccionales.
- 14 Número de capas y material.
- 15 Indicador de desgaste en la banda de rodadura, si lo hubiera.
- 16 Número de homologación según ECE-R75.

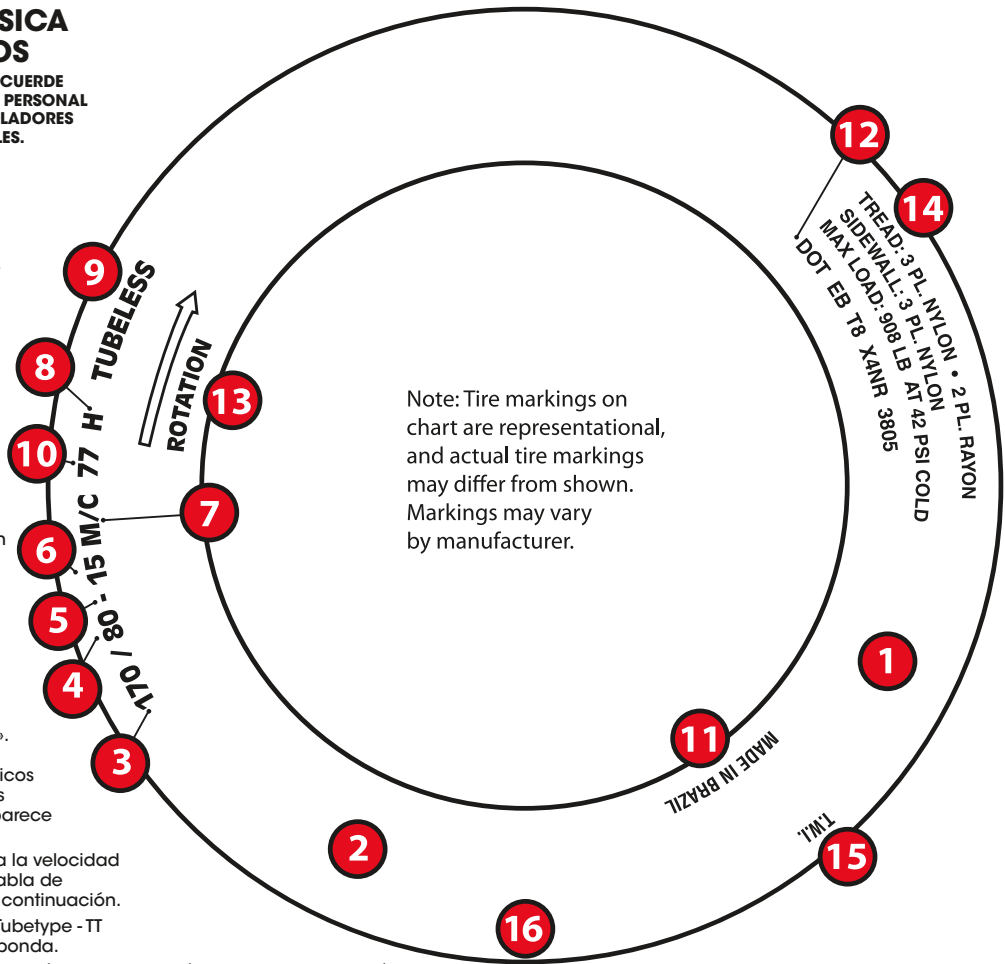

Note: Tire markings on chart are representational, and actual tire markings may differ from shown. Markings may vary by manufacturer.

## MEDIDAS

Pueden venir indicadas en el sistema métrico, en pulgadas o en letras (código alfa). La tabla contiene una comparación aproximada de las diferentes unidades de tamaño.

### TABLA CONVERSIÓN DE MEDIDAS PARA NEUMÁTICOS DE CARRETERA

PULGADAS:	2,75/3,00	3,25	3,50	3,75/4,00	4,25/4,50	5,00/5,10	5,50	6,00
MÉTRICO:	80	90	100	110	120	130	140	150
ALFA:	MH	MJ	MM	MN/MP	MR	MT	MU	MV

### TABLA CONVERSIÓN DE MEDIDAS PARA NEUMÁTICOS OFFROAD

MÉTRICO	NEUMÁTICOS DELANTEROS MÉTRICO	PULGADAS	MÉTRICO	NEUMÁTICOS TRASEROS MÉTRICO	PULGADAS
60/100	90/80	2,50/2,75	80/100	80/90	2,50/3,60
70/100	90/80	2,75/3,00	90/100	110/90	3,60/4,10
80/100	100/80	3,00/3,25	100/100	130/80	4,00/4,50
-	-	-	120/100	140/80	5,00/5,10

## ADVERTENCIAS DE SEGURIDAD:

- ADVERTENCIA** Recuerde que cualquier imprevisto o desperfecto en los neumáticos puede resultar en accidentes graves o incluso mortales. Mantenga siempre la presión de aire recomendada para los neumáticos. Los neumáticos con una presión por debajo del valor recomendado pueden sobrecalentarse y fallar. Aquellos con una presión por encima del valor recomendado también pueden fallar.
- ADVERTENCIA** Recuerde que cualquier imprevisto o desperfecto en los neumáticos puede resultar en accidentes graves o incluso mortales. El índice de carga y código de velocidad de sus neumáticos deben ser iguales o superiores a los de neumáticos montados como equipo original. Consulte el manual de usuario de su vehículo para saber sus especificaciones para neumáticos. Siga las instrucciones de los fabricantes de vehículo y neumáticos en cuanto a cuidado, mantenimiento, montaje y garantía de los mismos. Acuda siempre a técnicos especialistas con equipo especializado para el montaje de sus neumáticos.
- ADVERTENCIA** Cualquier sugerencia de compatibilidad contenida en este catálogo se contempla solamente si se conserva la configuración original del vehículo. Si su vehículo ha sido modificado, puede que el producto en cuestión no sea compatible, además de que su uso pueda conllevar el riesgo de sufrir daños graves o incluso mortales.
- ADVERTENCIA** Los neumáticos designados como NHS (del inglés "Not For Highway Service") no están homologados para uso en vía pública. Contradecir esta advertencia y utilizar neumáticos calificados como NHS en vía pública puede resultar en accidentes con consecuencias personales graves o mortales.

**ADVERTENCIA** RECUERDE QUE CUALQUIER IMPREVISTO O DESPERFECTO EN LOS NEUMÁTICOS PUEDE RESULTAR EN HERIDAS GRAVES O INCLUSO LA MUERTE. VAYA A LAS PÁGINAS 4-5 PARA CONSULTAR INFORMACIÓN IMPORTANTE SOBRE SEGURIDAD Y NORMAS DE USO.



## SPEED CATEGORY

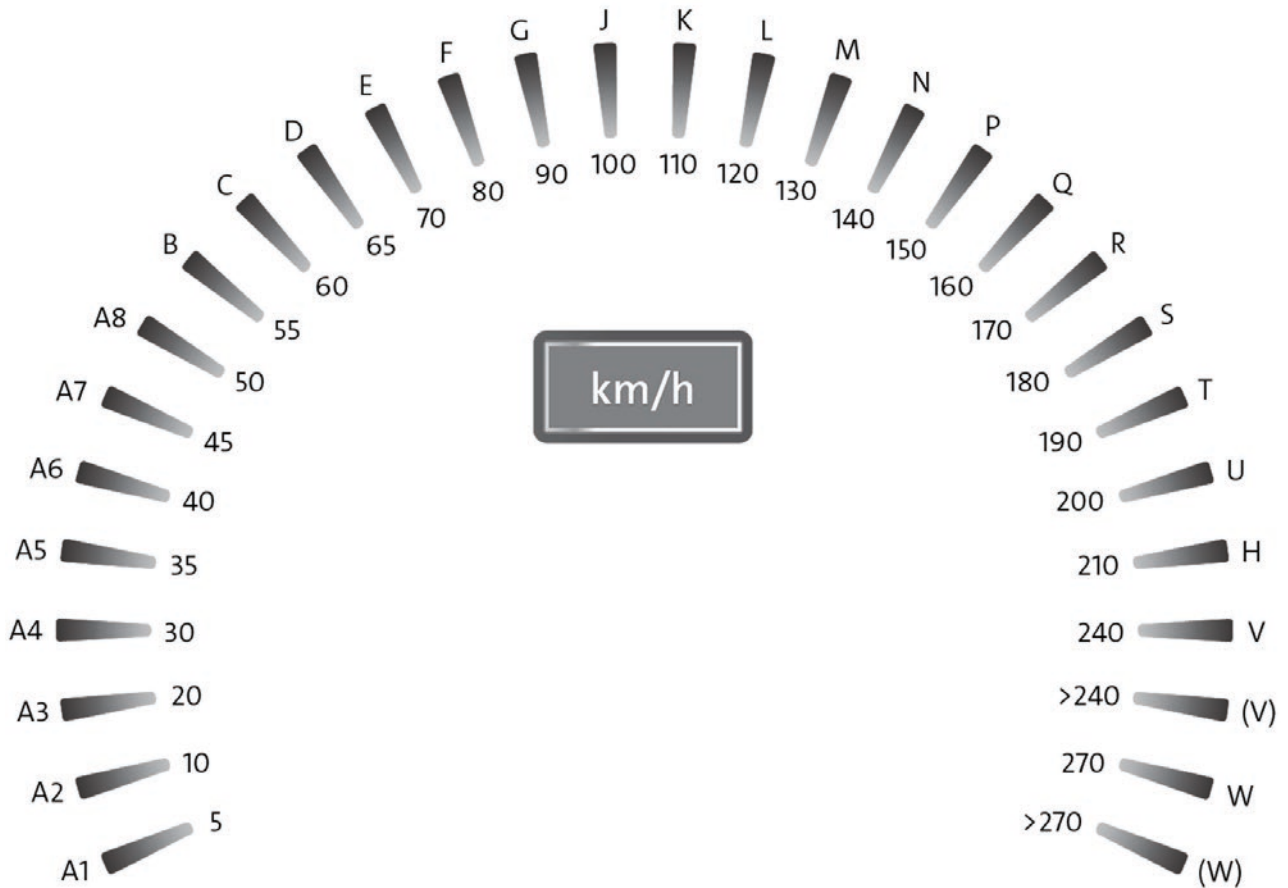

**TABLA DE ÍNDICES DE CARGA**

U	KG	U	KG	U	KG	U	KG
0	45,0	30	106,0	60	250,0	90	600,0
1	46,2	31	109,0	61	257,0	91	615,0
2	47,5	32	112,0	62	265,0	92	630,0
3	48,7	33	115,0	63	272,0	93	650,0
4	50,0	34	118,0	64	280,0	94	670,0
5	51,5	35	121,0	65	290,0	95	690,0
6	53,0	36	125,0	66	300,0	96	710,0
7	54,5	37	128,0	67	307,0	97	730,0
8	56,0	38	132,0	68	315,0	98	750,0
9	58,0	39	136,0	69	325,0	99	775,0
10	60,0	40	140,0	70	335,0	100	800,0
11	61,5	41	145,0	71	345,0	101	825,0
12	63,0	42	150,0	72	355,0	102	850,0
13	65,0	43	155,0	73	365,0	103	875,0
14	67,0	44	160,0	74	375,0	104	900,0
15	69,0	45	165,0	75	387,0	105	925,0
16	71,0	46	170,0	76	400,0	106	950,0
17	73,0	47	175,0	77	412,0	107	975,0
18	75,0	48	180,0	78	425,0	108	1000,0
19	77,5	49	185,0	79	437,0	109	1030,0
20	80,0	50	190,0	80	450,0	110	1060,0
21	82,5	51	195,0	81	462,0	111	1090,0
22	85,0	52	200,0	82	475,0	112	1120,0
23	87,5	53	206,0	83	487,0	113	1150,0
24	90,0	54	212,0	84	500,0	114	1180,0
25	92,5	55	218,0	85	515,0	115	1215,0
26	95,0	56	224,0	86	530,0	116	1250,0
27	97,5	57	230,0	87	545,0	117	1285,0
28	100,0	58	236,0	88	560,0	118	1320,0
29	103,0	59	243,0	89	580,0	119	1360,0

**⚠️ ADVERTENCIA** RECUERDE QUE CUALQUIER IMPREVISTO O DESPERFECTO EN LOS NEUMÁTICOS PUEDE RESULTAR EN HERIDAS GRAVES O INCLUSO LA MUERTE. VAYA A LAS PÁGINAS 4-5 PARA CONSULTAR INFORMACIÓN IMPORTANTE SOBRE SEGURIDAD Y NORMAS DE USO.





NEUMÁTICOS CARRETERA

NEUMÁTICOS V-TWIN

NEUMÁTICOS SCOOTER

NEUMÁTICOS OFFROAD

NEUMÁTICOS & RUEDAS QUAD/ATV Y UTV

NEUMÁTICOS BICICLETA

CÁMARAS DE AIRE & ACCESORIOS

EQUIPAMIENTO TALLER & CABALLETES

HERRAMIENTAS GENERALES DE TRABAJO Y MEDICIÓN

HERRAMIENTAS ESPECIALES V-TWIN

LUBRICANTES, QUÍMICOS & ABRILLANTADORES

ARTÍCULOS TRANSPORTE & ACCESORIOS REMOLQUE

ARTÍCULOS PROMOCIONALES



Power Cup Evo Delant.

## POWER Cup Evo



### POWER CUP EVO

- Prestaciones plug-n-play - La gama de neumáticos para street, circuito y competición de MICHELIN® garantiza un reducido tiempo de calentamiento y está diseñada con la misma estructura, compuestos dobles y patrones de la banda de rodadura, de modo que resulta extremadamente sencillo reconfigurar la moto de street a circuito
- Con un agarre excepcional - La tecnología 2CT Technology™ de Michelin® optimiza la distribución de los compuestos de carbono negro para un máximo agarre
- Premium Touch Design™ de MICHELIN® - El diseño de los flancos del neumático Power Cup Evo de MICHELIN® permite mejorar el estilo de las motos deportivas
- Con cámara (TT)

MEDIDAS	ÍNDICE CARGA/VELOCIDAD	TL/TT	N.º ART.
<b>DELANTERO</b>			
110/70 - 17	(54W)	TT	<b>0301-0884</b>

## ROAD 6



### ROAD 6

- Mayor agarre en mojado - Garantizan un 15 % más de agarre que los neumáticos Road 5 de MICHELIN® en condiciones húmedas, gracias a los compuestos de la banda de rodadura con tecnología 100 % Silica Technology™ de MICHELIN® y al nuevo dibujo de la banda de rodadura con Water Evergrip Technology™ de MICHELIN® (ver primera nota)
- Disfruta durante más tiempo - El neumático Road 6 de MICHELIN® proporciona un 10 % más de vida útil en comparación con la anterior generación (ver segunda nota)
- Compromiso con la innovación - El neumático Road 6 de MICHELIN® encarna dos décadas de innovaciones continuas y tecnología MICHELIN® al más alto nivel
- Mayor estabilidad en las curvas - La tecnología 2CT+ Technology™ de MICHELIN®, que se ha convertido en el estándar para los neumáticos traseros, se aplica ahora a los delanteros para mejorar la rigidez en la inclinación y aumentar la estabilidad en las curvas, especialmente en acelerones fuertes o frenazos bruscos, en comparación con la generación anterior
- Tubeless (TL)



Road 6 Delant./Tras.

**IMPORTANTE:** En base a las pruebas internas de tiempo medio por vuelta realizadas en 2020 en Fontange (Francia) sobre superficies mojadas con una SUZUKI 1250 Bandit S de 2018 equipada con neumáticos delanteros 120/70 ZR 17 y traseros 180/55 ZR 17 en comparación con los neumáticos Road 6 y Road 5 de MICHELIN®. Los resultados reales pueden variar.

**IMPORTANTE:** En base a las pruebas de desgaste externo realizadas en 2020 por Dekra en Francia con una BMW K1300R de 2014 equipada con neumáticos delanteros 120/70ZR17 y traseros 180/55ZR17 en comparación con la pérdida de peso de los neumáticos Road 6 y Road 5 de MICHELIN® después de 2500 millas. Los resultados reales pueden variar.

MEDIDAS NEUMÁTICO	ÍNDICE CARGA/VELOCIDAD	TL/TT	N.º ART.	MEDIDAS NEUMÁTICO	ÍNDICE CARGA/VELOCIDAD	TL/TT	N.º ART.	MEDIDAS NEUMÁTICO	ÍNDICE CARGA/VELOCIDAD	TL/TT	N.º ART.
<b>DELANTERO</b>				<b>DELANTERO (CONT.)</b>				<b>TRASERO (CONT.)</b>			
110/70 ZR 17	54W	TL	<b>0301-0944</b>	120/70 ZR 19	(60W)	TL	<b>0301-0949</b>	160/60 ZR 17	(69W)	TL	<b>0302-1637</b>
120/60 ZR 17	(55W)	TL	<b>0301-0945</b>	<b>TRASERO</b>				170/60 ZR 17	(72W)	TL	<b>0302-1638</b>
120/70 ZR 17	(58W)	TL	<b>0301-0946</b>	140/70 ZR 17	66W	TL	<b>0302-1634</b>	180/55 ZR 17	(73W)	TL	<b>0302-1639</b>
120/70 ZR 18	(59W)	TL	<b>0301-0947</b>	150/60 ZR 17	66W	TL	<b>0302-1635</b>	190/50 ZR 17	(73W)	TL	<b>0302-1640</b>
110/80 ZR 19	(59W)	TL	<b>0302-1645</b>	150/70 ZR 17	(66W)	TL	<b>0302-1636</b>	190/55 ZR 17	(75W)	TL	<b>0302-1641</b>

**⚠ ADVERTENCIA** RECUERDE QUE CUALQUIER IMPREVISTO O DESPERFECTO EN LOS NEUMÁTICOS PUEDE RESULTAR EN HERIDAS GRAVES O INCLUSO LA MUERTE. VAYA A LAS PÁGINAS 4-5 PARA CONSULTAR INFORMACIÓN IMPORTANTE SOBRE SEGURIDAD Y NORMAS DE USO.





## ROAD 6 GT



### ROAD 6 GT

- Mayor agarre en mojado - Garantizan un 15 % más de agarre que los neumáticos Road 5 GT de MICHELIN® en condiciones húmedas, gracias a los compuestos de la banda de rodadura con tecnología 100 % Silica Technology™ de MICHELIN® y al nuevo dibujo de la banda de rodadura con Water Evergrip Technology™ de MICHELIN® (ver primera nota)
- Disfruta durante más tiempo - El neumático Road 6 GT de MICHELIN® proporciona un 10 % más de vida útil en comparación con la anterior generación (ver segunda nota)
- Compromiso con la innovación - El neumático Road 6 GT de MICHELIN® encarna dos décadas de innovaciones continuas y tecnología MICHELIN® al más alto nivel
- Mayor estabilidad en las curvas - La tecnología 2CT+ Technology™ de MICHELIN®, que se ha convertido en el estándar para los neumáticos traseros, se aplica ahora a los delanteros para mejorar la rigidez en la inclinación y aumentar la estabilidad en las curvas, especialmente en acelerones fuertes o frenazos bruscos, en comparación con la generación anterior
- Tecnología Reinforced Radial-X Evo Technology™ de MICHELIN® para mejorar la estabilidad en motos GT
- El neumático Road 6 GT de MICHELIN® está especialmente desarrollado para ofrecer la máxima estabilidad para motos de tipo GT

MEDIDAS NEUMÁTICO	ÍNDICE CARGA/VELOCIDAD	TL/TT	N.º ART.
<b>DELANTERO</b>			
120/70 ZR 17	(58W)	TL	<b>0302-1642</b>
<b>TRASERO</b>			
180/55 ZR 17	(73W)	TL	<b>0301-0948</b>



Road 6 GT Delant./Tras.

• Tubeless (TL)

**IMPORTANTE:** En base a las pruebas internas de tiempo medio por vuelta realizadas en 2020 en Fontange (Francia) sobre superficies mojadas con una SUZUKI 1250 Bandit S de 2018 equipada con neumáticos delanteros 120/70 ZR 17 y traseros 180/55 ZR 17 en comparación con los neumáticos Road 6 y Road 5 de MICHELIN®. Los resultados reales pueden variar.

**IMPORTANTE:** En base a las pruebas de desgaste externo realizadas en 2020 por Dekra en Francia con una BMW K1300R de 2014 equipada con neumáticos delanteros 120/70 ZR17 y traseros 180/55 ZR 17 en comparación con la pérdida de peso de los neumáticos Road 6 y Road 5 de MICHELIN® después de 2500 millas. Los resultados reales pueden variar.

MEDIDAS NEUMÁTICO	ÍNDICE CARGA/VELOCIDAD	TL/TT	N.º ART.
<b>TRASERO (CONT.)</b>			
190/50 ZR 17	(73W)	TL	<b>0302-1643</b>
190/55 ZR 17	(75W)	TL	<b>0302-1644</b>

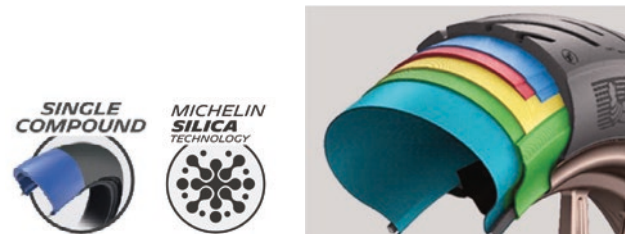

## ROAD CLASSIC

Tecnología de estructura diagonal

- Fabricados en un material compuesto que incorpora la tecnología Silica Rain Technology™ (SRT) de MICHELIN®, un sistema que, combinado con una relación huella-hueco del 26 %, garantiza un 50 % más de agarre sobre mojado que la generación anterior (ver primera nota)
- Mayor estabilidad en las curvas y en línea recta que la generación anterior (ver segunda nota) - Gracias a su tecnología de estructura diagonal y a su carcasa diagonal con dos lonas en la corona, el neumático Road Classic de MICHELIN® garantiza un 50 % más de estabilidad al tomar las curvas y un 40 % más de estabilidad en línea recta (ver segunda nota)
- Tubeless (TL)
- Consulte la pág. 24 del catálogo «Tires, Tools & Chemicals 2022» de Parts Europe, para ver más neumáticos Road Classic de MICHELIN®

**IMPORTANTE:** Comparación interna de los tiempos medios por vuelta en superficie mojada de los neumáticos Road Classic de MICHELIN® (1'02.81 segundos) y Pilot® Activ de MICHELIN® (1'07.50 segundos) realizada el 16/06/2020 en el circuito de Fontange (1.2 km) en Francia con neumáticos delanteros 100/90 B19 y traseros 130/80 B17 montados en una Triumph® Bonneville T100. Los resultados reales en carretera pueden variar.

MEDIDAS NEUMÁTICO	ÍNDICE CARGA/VELOCIDAD	TL/TT	N.º ART.
<b>DELANTERO</b>			
100/90 - 18	56V	TL	<b>0305-0863</b>



Road Classic Delant.

**IMPORTANTE:** Comparación subjetiva interna de los neumáticos Road Classic de MICHELIN® y Pilot® Activ de MICHELIN® a la velocidad máxima del vehículo realizada el 22/6/2020 en la pista de Ladoux (Francia) con neumáticos delanteros 100/90 B 19 y traseros 130/80 B 17 montados en una Triumph® Bonneville T100. Los resultados reales en carretera pueden variar.



**ADVERTENCIA** RECUERDE QUE CUALQUIER IMPREVISTO O DESPERFECTO EN LOS NEUMÁTICOS PUEDE RESULTAR EN HERIDAS GRAVES O INCLUSO LA MUERTE. VAYA A LAS PÁGINAS 4-5 PARA CONSULTAR INFORMACIÓN IMPORTANTE SOBRE SEGURIDAD Y NORMAS DE USO.

NEUMÁTICOS CARRETERA

NEUMÁTICOS V-TWIN

NEUMÁTICOS SCOOTER

NEUMÁTICOS OFFROAD

NEUMÁTICOS & RUEDAS QUAD/ATV Y UTV

NEUMÁTICOS BICICLETA

CÁMARAS DE AIRE & ACCESORIOS

EQUIPAMIENTO TALLER & CABALLETES

HERRAMIENTAS GENERALES DE TRABAJO Y MEDICIÓN

HERRAMIENTAS ESPECIALES V-TWIN

LUBRICANTES, QUÍMICOS & ABRILLANTADORES

ARTÍCULOS TRANSPORTE & ACCESORIOS REMOLQUE

ARTÍCULOS PROMOCIONALES





NEUMÁTICOS CARRETERA

NEUMÁTICOS V-TWIN

NEUMÁTICOS SCOOTER

NEUMÁTICOS OFFROAD

NEUMÁTICOS & RUEDAS QUAD/ATV Y UTV

NEUMÁTICOS BICICLETA

CÁMARAS DE AIRE & ACCESORIOS

EQUIPAMIENTO TALLER & CABALLETES

HERRAMIENTAS GENERALES DE TRABAJO Y MEDICIÓN

HERRAMIENTAS ESPECIALES V-TWIN

LUBRICANTES, QUÍMICOS & ABRILLANTADORES

ARTÍCULOS TRANSPORTE & ACCESORIOS REMOLQUE

ARTÍCULOS PROMOCIONALES

## ANAKEE ADVENTURE



### ANAKEE ADVENTURE NEUMÁTICOS 80/20 TOURING DE AVENTURA

- Banda de rodadura con nuevos compuestos en sílice a fin de ofrecer un excepcional agarre en mojado — mayor seguridad en calzadas mojadas y deslizantes
- Con la tecnología Bridge Block de Michelin® presentada en los neumáticos Anakee® Wild de Michelin® y combinada con la tecnología 2CT+ en el neumático trasero, para garantizar un nuevo nivel de agarre en carretera
- El perfil optimizado y los compuestos 2CT y 2CT+ de Michelin® están diseñados para proporcionar una maniobrabilidad precisa y un rendimiento duradero
- Dibujo geométrico en banda de rodadura completamente acanalada para ofrecer máxima tracción en aplicaciones off-road
- Equipamiento original en modelos 2019 BMW R1250GS
- Tubeless (TL)



Anakee Adventure Tras.

- Consulte la pág. 21 del catálogo «Tires, Tools & Chemicals 2022» de Parts Europe, para ver más neumáticos Anakee® Adventure de MICHELIN®

MEDIDAS NEUMÁTICO	ÍNDICE CARGA/VELOCIDAD	TL/TT	N.º ART.
<b>TRASERO</b>			
160/60 R 17	69V	TL	<b>0302-1646</b>

## ANAKEE STREET

### ANAKEE STREET

- Diseñados para proporcionar una comodidad y durabilidad excelentes en la conducción diaria en carretera, así como una durabilidad y controlabilidad increíbles en trail
- El diseño de la banda de rodadura, con tacos de grandes dimensiones, le ayuda a controlar la conducción y a mantener la estabilidad de la moto al atravesar caminos sin pavimentar
- Entre sus prestaciones, se incluyen unos tacos con unos bordes diseñados para hacer que el neumático sea más robusto a lo largo de su vida útil, así como unas nervaduras en forma de V, para mejorar la maniobrabilidad tanto en seco como en mojado
- Tubeless (TL)
- Consulte la pág. 24 del catálogo «Tires, Tools & Chemicals 2022» de Parts Europe, para ver más neumáticos Anakee Street de MICHELIN®



Anakee Street Delant./Tras.

MEDIDAS NEUMÁTICO	ÍNDICE CARGA/VELOCIDAD	TL/TT	N.º ART.	MEDIDAS NEUMÁTICO	ÍNDICE CARGA/VELOCIDAD	TL/TT	N.º ART.	MEDIDAS NEUMÁTICO	ÍNDICE CARGA/VELOCIDAD	TL/TT	N.º ART.
<b>DELANTERO</b>				<b>DELANTERO (CONT.)</b>				<b>TRASERO</b>			
120/70 - 14	61P	TL	<b>0305-0860</b>	90/90 - 17	49S	TL	<b>0305-0859</b>	100/90 - 14	57P	TL	<b>0306-0856</b>
80/80 - 16	45S	TL	<b>0305-0858</b>	2,75 - 17	47P	TL	<b>0305-0861</b>				
3,00 - 17	50P	TL	<b>0305-0862</b>								

**⚠ ADVERTENCIA** RECUERDE QUE CUALQUIER IMPREVISTO O DESPERFECTO EN LOS NEUMÁTICOS PUEDE RESULTAR EN HERIDAS GRAVES O INCLUSO LA MUERTE. VAYA A LAS PÁGINAS 4-5 PARA CONSULTAR INFORMACIÓN IMPORTANTE SOBRE SEGURIDAD Y NORMAS DE USO.



## SPORTSMART TT

### NEUMÁTICOS SPORTSMART TT

- Máximo rendimiento en sus carreteras favoritas o en las pistas más exigentes
- Haciendo uso de nuestra amplia experiencia en el constante desarrollo de nuevos neumáticos para competición, el SportSmart TT presenta un perfil totalmente novedoso que combinado con los compuestos especiales aportará sobresalientes niveles en agarre y seguridad para los nuevos modelos Hypersport y Super-Naked.
- Extraordinario equilibrio entre una dirección más sencilla y un agarre en las curvas perfecto
- Garantiza una maniobrabilidad segura y placentera en la carretera, y un rendimiento de carreras sobre la pista
- Agarre perfecto gracias a la introducción del diseño Speed Vent Tread (SVT)
- Rendimiento duradero y estable en una amplia gama de situaciones, proporcionando un agarre seguro tanto en carretera como en la pista

MEDIDAS	ÍNDICE CARGA/VELOCIDAD	TT/TL	N.º ART.
<b>DELANTERO</b>			
120 / 70 ZR 17	(58W)	TL	<b>0301-0963</b>



SportSmart TT Delant.

- Tubeless (TL)
- Consulte la pág. 27 del catálogo «Tires, Tools & Chemicals 2022» de Parts Europe, para conocer la línea completa de neumáticos SportSmart TT de Dunlop

## QUALIFIER CORE

- Fiel a la larga reputación de Dunlop en neumáticos deportivos, el Qualifier Core, un neumático de precio realmente competitivo, aporta la esencia de los neumáticos Hypersport: excelente agarre, maniobrabilidad optimizada y mejor respuesta
- La tecnología y métodos de producción más innovadores y actuales permiten experimentar niveles de rendimiento anteriormente limitados solo a neumáticos de gama alta
- La tecnología HCT ayuda a que el resistente compuesto de la banda de rodadura ofrezca un rendimiento increíble
- Los perfiles se han desarrollado utilizando la tecnología DFF para un manejo excepcional
- Tubeless (TL)

MEDIDAS	ÍNDICE CARGA/VELOCIDAD	TL/TT	N.º ART.
<b>DELANTERO</b>			
120/70 ZR 17	(58W)	TL	<b>0301-0960</b>
160/60 ZR 17	(69W)	TL	<b>0312-0498</b>



Qualifier Core Delant./Tras.

MEDIDAS	ÍNDICE CARGA/VELOCIDAD	TL/TT	N.º ART.
<b>TRASERO</b>			
180/55 ZR 17	(73W)	TL	<b>0302-1670</b>

## SPORTMAX MUTANT NEUMÁTICOS SUPERMOTO

- Carcasas ligeras; construcción específica mono-lona en el delantero y construcción JointLess Belt (JLB) en el trasero
- Amplia huella que permite una excelente maniobrabilidad y control total en curvas
- Banda de rodadura con un dibujo especialmente agresivo para unas altas prestaciones bajo todo tipo de condición de pilotaje, incluso en usos offroad
- Delantero y trasero con selectos compuestos que aportan durabilidad y agarre tanto en seco como en mojado
- Tubeless (TL)
- Consulte la pág. 42 del catálogo «Tires, Tools & Chemicals 2022» de Parts Europe, para conocer la línea completa de neumáticos Sportmax Mutant de Dunlop

MEDIDAS	ÍNDICE CARGA/VELOCIDAD	TT/TL	N.º ART.
<b>DELANTERO</b>			
110/80 R 19	59V	TL	<b>0301-0961</b>



Sportmax Mutant Delant./Tras.

MEDIDAS	ÍNDICE CARGA/VELOCIDAD	TT/TL	N.º ART.
<b>TRASERO</b>			
150/70 ZR 17	(69W)	TL	<b>0302-1671</b>

**ADVERTENCIA** RECUERDE QUE CUALQUIER IMPREVISTO O DESPERFECTO EN LOS NEUMÁTICOS PUEDE RESULTAR EN HERIDAS GRAVES O INCLUSO LA MUERTE. VAYA A LAS PÁGINAS 4-5 PARA CONSULTAR INFORMACIÓN IMPORTANTE SOBRE SEGURIDAD Y NORMAS DE USO.

NEUMÁTICOS  
CARRETERA

NEUMÁTICOS  
V-TWIN

NEUMÁTICOS  
SCOOTER

NEUMÁTICOS  
OFFROAD

NEUMÁTICOS  
& RUEDAS  
QUAD/  
ATV Y UTV

NEUMÁTICOS  
BICICLETA

CÁMARAS  
DE AIRE &  
ACCESORIOS

EQUIPAMIENTO  
TALLER &  
CABALLETES

HERRAMIENTAS  
GENERALES  
DE TRABAJO  
Y MEDICIÓN

HERRAMIENTAS  
ESPECIALES  
V-TWIN

LUBRICANTES,  
QUÍMICOS &  
ABRILLANTA-  
DORES

ARTÍCULOS  
TRANSPORTE &  
ACCESORIOS  
REMOLQUE

ARTÍCULOS  
PROMOCIONALES





NEUMÁTICOS CARRETERA

NEUMÁTICOS V-TWIN

NEUMÁTICOS SCOOTER

NEUMÁTICOS OFFROAD

NEUMÁTICOS & RUEDAS QUAD/ATV Y UTV

NEUMÁTICOS BICICLETA

CÁMARAS DE AIRE & ACCESORIOS

EQUIPAMIENTO TALLER & CABALLETES

HERRAMIENTAS GENERALES DE TRABAJO Y MEDICIÓN

HERRAMIENTAS ESPECIALES V-TWIN

LUBRICANTES, QUÍMICOS & ABRILLANTADORES

ARTÍCULOS TRANSPORTE & ACCESORIOS REMOLQUE

ARTÍCULOS PROMOCIONALES



## NEUMÁTICOS ROADSMART IV

- En comparación con el Roadsmart III, el Roadsmart IV aumenta el kilometraje en un 23 % en la parte delantera y en un 26 % en la parte trasera
- Los nuevos patrones de la banda de rodadura, el diseño, los compuestos y los perfiles utilizados permiten incrementar el confort durante la conducción, el agarre y el kilometraje
- La nueva tecnología empleada permite que el RSIV mantenga un elevado rendimiento durante toda su vida útil
- Los compuestos empleados en los neumáticos delanteros y traseros con Hi Silica X y fibra de carbono incrementan el agarre en mojado y las prestaciones de frenada
- La nueva estructura de sus flancos mejora el confort y la maniobrabilidad en seco y mojado
- La tecnología MT Multi-Tread™ del neumático trasero aplica un compuesto de larga duración en el centro, así como compuestos laterales especiales en los hombros, para un excepcional agarre
- Tubeless (TL)

MEDIDAS	ÍNDICE CARGA/VELOCIDAD	TT/TL	N.º ART.
<b>TRASERO</b>			
160/60 ZR 18	(70W)	TL	<b>0302-1674</b>



Roadsmart IV Tras.

- Consulte la pág. 29 del catálogo «Tires, Tools & Chemicals 2022» de Parts Europe, para conocer la línea completa de neumáticos RoadSmart IV de Dunlop



## NEUMÁTICOS ROADSMART II

- El Roadsmart II lleva los niveles de rendimiento kilométrico, manejo deportivo y adherencia en mojado de los neumáticos Sport-Touring a un nuevo nivel
- Neumáticos delantero y trasero con dibujos provistos de canales laterales alargados para una evacuación de agua excepcional sobre superficies mojadas
- Con subcanales multi-direccionales que optimizan la presión de contacto para un mayor rendimiento kilométrico, desgaste uniforme y buenos niveles en drenaje de agua
- Neumático trasero fabricado con tecnología Multi-Tread (MT) de Dunlop
- Tubeless (TL)
- Consulte la pág. 30 del catálogo «Tires, Tools & Chemicals 2022» de Parts Europe, para conocer la línea completa de neumáticos RoadSmart II de Dunlop

MEDIDAS	ÍNDICE CARGA/VELOCIDAD	TT/TL	N.º ART.
<b>TRASERO</b>			
180/55 ZR 17	(73W)	TL	<b>0302-1673</b>
190/50 ZR 17	(73W)	TL	<b>0302-1675</b>



Roadsmart II Tras.

## TT100GP

- Dibujo con diseño clásico Dunlop combinado con lo último en prestaciones
- Con tecnología más actual para aportar versatilidad y seguridad en un amplio rango de condiciones de pilotaje
- Versiones radiales con dibujo de banda rediseñado para una carcasa más rígida y una huella más consistente
- Tubeless (TL)
- Consulte la pág. 41 del catálogo «Tires, Tools & Chemicals 2022» de Parts Europe, para conocer la línea completa de neumáticos TT100GP de Dunlop

MEDIDAS	ÍNDICE CARGA/VELOCIDAD	TT/TL	N.º ART.	MEDIDAS	ÍNDICE CARGA/VELOCIDAD	TT/TL	N.º ART.
<b>DELANTERO</b>				<b>TRASERO</b>			
110/80 R 18	58V	TL	<b>0301-0962</b>	140/70 R 18	67V	TL	<b>0302-1676</b>



TT100GP Delant./Tras.

**⚠ ADVERTENCIA** RECUERDE QUE CUALQUIER IMPREVISTO O DESPERFECTO EN LOS NEUMÁTICOS PUEDE RESULTAR EN HERIDAS GRAVES O INCLUSO LA MUERTE. VAYA A LAS PÁGINAS 4-5 PARA CONSULTAR INFORMACIÓN IMPORTANTE SOBRE SEGURIDAD Y NORMAS DE USO.



NEUMÁTICOS CARRETERA

NEUMÁTICOS V-TWIN

NEUMÁTICOS SCOOTER

NEUMÁTICOS OFFROAD

NEUMÁTICOS & RUEDAS QUAD/ATV Y UTV

NEUMÁTICOS BICICLETA

CÁMARAS DE AIRE & ACCESORIOS

EQUIPAMIENTO TALLER & CABALLETES

HERRAMIENTAS GENERALES DE TRABAJO Y MEDICIÓN

HERRAMIENTAS ESPECIALES V-TWIN

LUBRICANTES, QUÍMICOS & ABRILLANTADORES

ARTÍCULOS TRANSPORTE & ACCESORIOS REMOLQUE

ARTÍCULOS PROMOCIONALES



D428 Delant./Tras.

## D428

- Repuesto de equipamiento original (OEM) para la Honda CMX1100 Rebel (21-22)
- Tubeless (TL)

MEDIDAS	ÍNDICE CARGA/VELOCIDAD	TT/TL	N.º ART.
<b>DELANTERO</b>			
130/70 B 18	63H	TL	<b>0305-0902</b>

MEDIDAS	ÍNDICE CARGA/VELOCIDAD	TT/TL	N.º ART.
<b>TRASERO</b>			
180/65 B 16	81H	TL	<b>0306-0869</b>



K61 Delant./Tras.

## K81

### NEUMÁTICOS ROADMASTER

- Reproducción moderna de un neumático retro
- Para trabajos de restauración de motos británicas clásicas a sus especificaciones originales
- Con cámara (TT)
- Consulte la pág. 38 del catálogo «Tires, Tools & Chemicals 2022» de Parts Europe, para conocer la línea completa de neumáticos K81 de Dunlop

MEDIDAS	ÍNDICE CARGA/VELOCIDAD	TT/TL	N.º ART.
<b>DELANTERO/TRASERO</b>			
4,25/85-18	64H	TT	<b>4292-80</b>

## ARROWMAX GT601

### NEUMÁTICOS SPORT-TOURING

- Complementa la serie StreetSmart para formar una formidable gama de neumáticos tipo diagonal para Sport-Touring de altas prestaciones
- Compuesto a partir de sílice para un agarre estable para todas las condiciones, gran resistencia a la abrasión y óptimas prestaciones en mojado
- Combina las populares ranuras Wide Parallel de Dunlop con lo último en tecnologías de simulación para una rigidez adaptada al dibujo
- Maniobrabilidad suave y sensible con buena respuesta incluso en tumbadas extremas
- Tubeless (TL)
- Consulte la pág. 40 del catálogo «Tires, Tools & Chemicals 2022» de Parts Europe, para conocer la línea completa de neumáticos GT601 de Arrowmax



Arrowmax GT601 Delant./Tras.

MEDIDAS	ÍNDICE CARGA/VELOCIDAD	TL/TT	N.º ART.
<b>DELANTERO</b>			
110/70-17	54H	TL	<b>0305-0899</b>
110/80-17	57H	TL	<b>0305-0900</b>
120/70-17	58H	TL	<b>0305-0901</b>

MEDIDAS	ÍNDICE CARGA/VELOCIDAD	TL/TT	N.º ART.
<b>TRASERO</b>			
130/70-18	63H	TL	<b>0306-0868</b>

**ADVERTENCIA** RECUERDE QUE CUALQUIER IMPREVISTO O DESPERFECTO EN LOS NEUMÁTICOS PUEDE RESULTAR EN HERIDAS GRAVES O INCLUSO LA MUERTE. VAYA A LAS PÁGINAS 4-5 PARA CONSULTAR INFORMACIÓN IMPORTANTE SOBRE SEGURIDAD Y NORMAS DE USO.



NEUMÁTICOS  
CARRETERA

NEUMÁTICOS  
V-TWIN

NEUMÁTICOS  
SCOOTER

NEUMÁTICOS  
OFFROAD

NEUMÁTICOS  
& RUEDAS  
QUAD/  
ATV Y UTV

NEUMÁTICOS  
BICICLETA

CÁMARAS  
DE AIRE &  
ACCESORIOS

EQUIPAMIENTO  
TALLER &  
CABALLETES

HERRAMIENTAS  
GENERALES  
DE TRABAJO  
Y MEDICIÓN

HERRAMIENTAS  
ESPECIALES  
V-TWIN

LUBRICANTES,  
QUÍMICOS &  
ABRILLANTA-  
DORES

ARTÍCULOS  
TRANSPORTE &  
ACCESORIOS  
REMOLQUE

ARTÍCULOS  
PROMOCIONALES

## NEUMÁTICOS RACETEC TD SLICK

- Especialmente desarrollados para pilotos y entusiastas para fines de competición y entrenamiento
- Un neumático slick para circuito rápido y fácil de usar; puede usarse sin aplicar calentadores de neumáticos y no exige ninguna configuración especial en la moto para disfrutar de sus altas prestaciones
- Algunas de sus principales ventajas: altas prestaciones, rendimiento constante incluso tras varias sesiones de uso, versatilidad para diferentes firmes de circuito y temperaturas, alta resistencia a la abrasión y la opción de revertir la dirección de rotación en los neumáticos traseros entre sesiones si la configuración del circuito provoca más desgaste en uno de los lados
- Diseñados para pilotos que quieren disfrutar de las ventajas de un slick pero sin la necesidad de contar con equipamiento especializado (caballetes, calentadores de neumáticos, generadores, etc.) o unas suspensiones o configuración especiales como normalmente se suele requerir en el uso de neumáticos tipo slick
- Para aquellos que no quieran perder la oportunidad de probar unos slicks en circuito, pilotos expertos que quieran testar un producto en sesiones libres de larga duración o aficionados que requieran un neumático con un consistente rendimiento kilométrico y una óptima relación calidad-precio que les permita centrarse en lo verdaderamente importante: mejorar sus tiempos de vuelta
- Tubeless (TL)
- Consulte la pág. 47 del catálogo «Tires, Tools & Chemicals 2022» de Parts Europe, para conocer la línea completa de neumáticos Racetec TD Slick



Racetec TD Slick Tras.

MEDIDAS	ÍNDICE CARGA/VELOCIDAD	TL/TT	N.º ART.
<b>TRASERO</b>			
180/60 ZR 17	NHS	TL	<b>0302-1632</b>

## RACETEC SM RAIN

- Neumático de competición con denominación NHS para carreras de Supermoto en condiciones húmedas
- Dibujo de la banda de rodadura desarrollado específicamente para las carreras de Supermoto
- Compuesto de sílice de última generación para un agarre químico en condiciones húmedas perfecto y un rápido calentamiento
- Los surcos longitudinales de la banda de rodadura proporcionan una mejor evacuación del agua en las rectas y un mejor agarre lateral en condiciones húmedas
- Con surcos adicionales en la banda de rodadura para la evacuación del agua en ángulos de mayor inclinación y una mejor sensación de contacto



Racetec SM Rain Delant./Tras.

- Los surcos transversales de la banda de rodadura mejoran el desplazamiento del agua en ángulos de mayor inclinación y la tracción en los tramos offroad
- Tacos de la banda de rodadura con una orientación diferente para una mayor huella de contacto y bordes de la banda de rodadura activos en diferentes direcciones
- Tubeless (TL)

MEDIDAS	ÍNDICE CARGA/VELOCIDAD	TL/TT	N.º ART.	MEDIDAS	ÍNDICE CARGA/VELOCIDAD	TL/TT	N.º ART.
<b>DELANTERO</b>				<b>TRASERO</b>			
125/75 R 17	NHS	TL	<b>0301-0956</b>	165/55 R 17	NHS	TL	<b>0302-1666</b>
125/85 R 420	NHS	TL	<b>0301-0957</b>				

**⚠ ADVERTENCIA** RECUERDE QUE CUALQUIER IMPREVISTO O DESPERFECTO EN LOS NEUMÁTICOS PUEDE RESULTAR EN HERIDAS GRAVES O INCLUSO LA MUERTE. VAYA A LAS PÁGINAS 4-5 PARA CONSULTAR INFORMACIÓN IMPORTANTE SOBRE SEGURIDAD Y NORMAS DE USO.



## RACETEC™ RR

- Excelente agarre tanto en carretera como en circuito sin importar las condiciones gracias a la versatilidad de sus compuestos
- Precisión y estabilidad gracias a la habilidad del neumático de absorber las irregularidades del asfalto
- Prestaciones constantes a lo largo de toda la vida útil del neumático
- Los neumáticos K1 están fabricados a partir de un compuesto blando y los K2 a partir de un compuesto de dureza media
- Las soluciones para neumático trasero están basadas en la severidad del asfalto, las temperaturas externas y en la duración requerida para sus prestaciones
- Las soluciones para neumático delantero están basadas no solo en temperatura externa y configuración del pavimento, sino también en la agresividad y estilo de conducción del piloto, algo que también influye en el neumático delantero
- Tubeless (TL)
- Consulte la pág. 48 del catálogo «Tires, Tools & Chemicals 2022» de Parts Europe de 2022, para conocer la línea completa de neumáticos Racetec RR

MEDIDAS	ÍNDICE CARGA/VELOCIDAD	TL/TT	N.º ART.
<b>DELANTERO</b>			
110/80 ZR 18 K1	(58W)	TL	<b>0301-0955</b>
<b>TRASERO</b>			
190/55 ZR 17 K1	(75W)	TL	<b>0302-1662</b>
190/55 ZR 17 K2	(75W)	TL	<b>0302-1663</b>
200/55 ZR 17 K1	(78W)	TL	<b>0302-1664</b>



Racetec™ RR delant./tras.

MEDIDAS	ÍNDICE CARGA/VELOCIDAD	TL/TT	N.º ART.
<b>TRASERO (CONT.)</b>			
200/55 ZR 17 K2	(78W)	TL	<b>0302-1665</b>
130/80 ZR 18 K1	(66W)	TL	<b>0302-1659</b>
150/65 ZR 18 K1	(69W)	TL	<b>0302-1660</b>
160/60 ZR 18 K1	(70W)	TL	<b>0302-1661</b>

## SPORTEC™ M9 RR NEUMÁTICOS SUPERSPORT



- Desarrollados expresamente para tus tumbadas de diario: optimiza el placer de pilotar sin preocuparte por imprevistos indeseados, sean estos cambios en el asfalto o en el tiempo
- El sílice integral evita sobrecalentamiento y preserva la integridad del neumático para unos máximos niveles en rendimiento a lo largo de toda su vida útil
- Doble compuesto extendido a las tallas de ambos neumáticos, delantero y trasero, para optimizar resistencia a la abrasión y rendimiento en kilometraje en un 10 % sobre los Sportec M7 RR
- Hombros lisos para una huella continua del compuesto sobre el firme en tumbadas máximas
- Nervaduras centrales en configuración especial con buenas capacidades hidroevacuantes y respuesta en curvas
- Estrecha sección central lisa que desliza el neumático al tiempo que las ranuras longitudinales maximizan el drenaje de agua
- Construcción robusta para una respuesta rápida, predecible y relajada a todas las velocidades
- Tubeless (TL)
- Consulte la pág. 49 del catálogo «Tires, Tools & Chemicals 2022» de Parts Europe, para conocer la línea completa de neumáticos Sportec M9 RR

MEDIDAS	ÍNDICE CARGA/VELOCIDAD	TL/TT	N.º ART.
<b>DELANTERO</b>			
120/70 ZR 19	60W	TL	<b>0316-0558</b>



Sportec™ M9 RR Delant./Tras.

MEDIDAS	ÍNDICE CARGA/VELOCIDAD	TL/TT	N.º ART.
<b>TRASERO</b>			
170/60 ZR 17	72W	TL	<b>0317-0727</b>

## Sportec™ Street SPORTEC STREET 2

- Diseño deportivo y agresivo de la banda de rodadura para una mayor sensación de contacto y una manejabilidad más precisa
- Hombros lisos para un excelente agarre y una mayor confianza en ángulos de inclinación elevada
- Dibujo de la banda de rodadura inspirado en el mundo de las carreras para una manejabilidad deportiva y una excepcional precisión de la dirección
- Excelente adherencia gracias a su tecnología de compuestos de última generación
- Optimización de la tecnología de los surcos de la banda de rodadura para una mayor adherencia y seguridad incluso en mojado
- Diferentes características en neumáticos delanteros y traseros para una máxima versatilidad
- Tubeless (TL)

MEDIDAS	ÍNDICE CARGA/VELOCIDAD	TL/TT	N.º ART.
<b>DELANTERO/TRASERO</b>			
110/70 - 17	54S	TL	<b>0305-0888</b>
70/90 - 17	38S	TL	<b>0305-0889</b>
80/90 - 17	44S	TL	<b>0305-0890</b>



Sportec Delant./Tras.

MEDIDAS	ÍNDICE CARGA/VELOCIDAD	TL/TT	N.º ART.
<b>DELANTERO/TRASERO (CONT.)</b>			
90/80 - 17	46S	TL	<b>0305-0891</b>
<b>TRASERO</b>			
140/70 - 17	66S	TL	<b>0306-0859</b>



**ADVERTENCIA**

RECUERDE QUE CUALQUIER IMPREVISTO O DESPERFECTO EN LOS NEUMÁTICOS PUEDE RESULTAR EN HERIDAS GRAVES O INCLUSO LA MUERTE. VAYA A LAS PÁGINAS 4-5 PARA CONSULTAR INFORMACIÓN IMPORTANTE SOBRE SEGURIDAD Y NORMAS DE USO.

NEUMÁTICOS CARRETERA

NEUMÁTICOS V-TWIN

NEUMÁTICOS SCOOTER

NEUMÁTICOS OFFROAD

NEUMÁTICOS & RUEDAS QUAD/ATV Y UTV

NEUMÁTICOS BICICLETA

CÁMARAS DE AIRE & ACCESORIOS

EQUIPAMIENTO TALLER & CABALLETES

HERRAMIENTAS GENERALES DE TRABAJO Y MEDICIÓN

HERRAMIENTAS ESPECIALES V-TWIN

LUBRICANTES, QUÍMICOS & ABRILLANTADORES

ARTÍCULOS TRANSPORTE & ACCESORIOS REMOLQUE

ARTÍCULOS PROMOCIONALES





NEUMÁTICOS  
CARRETERA

NEUMÁTICOS  
V-TWIN

NEUMÁTICOS  
SCOOTER

NEUMÁTICOS  
OFFROAD

NEUMÁTICOS  
& RUEDAS  
QUAD/  
ATV Y UTV

NEUMÁTICOS  
BICICLETA

CÁMARAS  
DE AIRE &  
ACCESORIOS

EQUIPAMIENTO  
TALLER &  
CABALLETES

HERRAMIENTAS  
GENERALES  
DE TRABAJO  
Y MEDICIÓN

HERRAMIENTAS  
ESPECIALES  
V-TWIN

LUBRICANTES,  
QUÍMICOS &  
ABRILLANTA-  
DORES

ARTÍCULOS  
TRANSPORTE &  
ACCESORIOS  
REMOLQUE

ARTÍCULOS  
PROMOCIONALES

## ROADTEC™ 01SE

### ROADTEC 01 SE

- Consolidan las ventajas del ROADTEC 01 —excepcional respuesta sobre mojado y gran rendimiento en kilometraje— y optimizan las características deportivas en términos de agarre y agilidad requeridos por pilotos de Supersport, Naked y Sport-Touring
- Para cumplir con las exigencias requeridas en pilotaje deportivo (p. ej., ángulos de gran inclinación), el dibujo de banda de rodadura para ROADTEC 01 SE se desarrolla sobre aquel del ROADTEC 01, con una evolución hacia un neumático con hombros más lisos que optimizan pilotaje gracias a una mayor superficie de contacto sobre el asfalto
- Los neumáticos delanteros heredan la última versión del compuesto integral en sílice usado para el ROADTEC 01 y presenta su mismo dibujo en sección central de banda, un aspecto clave de su excepcional agarre en superficies de baja fricción. Los hombros son más lisos y su perfeccionamiento estructural para inclinaciones medias y totales optimizan agilidad y estabilidad de dirección
- Los neumáticos traseros usan un compuesto bi-goma y como los delanteros también presentan un dibujo más deportivo que los ROADTEC™ 01. Todo con el fin de ofrecer mejor respuesta en ángulos de inclinación agudos y más confort capaz de satisfacer incluso a los pilotos más exigentes, tanto en rutas largas como en carreteras con multitud de curvas

MEDIDAS	ÍNDICE CARGA/VELOCIDAD	TL/TT	N.º ART.
<b>DELANTERO</b>			
110/80 R 19	59V	TL	<b>0301-0958</b>
120/70 ZR 19	60W	TL	<b>0301-0959</b>



Roadtec 01 SE Delant./Tras.

- Tubeless (TL)
- Consulte la pág. 51 del catálogo «Tires, Tools & Chemicals 2022» de Parts Europe, para conocer la línea completa de neumáticos Roadtec 01 SE

MEDIDAS	ÍNDICE CARGA/VELOCIDAD	TL/TT	N.º ART.
<b>TRASERO</b>			
150/70 R 17	69V	TL	<b>0302-1668</b>
170/60 ZR 17	72W	TL	<b>0302-1669</b>

## ROADTEC™ 01

### ROADTEC 01™

- Mayor agarre en pavimentos mojados, especialmente en superficies de baja fricción (p. ej. en calles urbanas y asfalto desgastado, bajas temperaturas), gracias a la configuración radial de los canales del neumático
- Rigidez reequilibrada en el neumático para favorecer una mejor adherencia del caucho a las micro-asperezas del asfalto, lo que aumenta agarre mecánico incluso sobre superficies de baja fricción
- En neumáticos traseros, los parámetros de tensión en cinturón y cubierta han sido optimizados para mayor estabilidad en frenadas fuertes
- Ciclo de vida hasta un 10 % más prolongado que en el Roadtec Z8 Interact, gracias a una huella diferente (más grande y con un área de contacto más corta) que también optimiza la maniobrabilidad de la motocicleta
- Mayor resistencia al desgaste obtenida a través de una revisión en la relación entre superficies de contacto y no contacto en el neumático trasero. Esto en conjunción con una banda de rodadura en un diseño de neumático garantizan un rendimiento constante del neumático a lo largo de toda su vida útil
- Neumático trasero con multi-compuesto Metzeler (en medidas selectas) para una mayor armonía entre los diferentes compuestos
- Disponible versión especial para motos pesadas (HWM) a fin de mejorar sus prestaciones (para más información, consulte la página web de Metzeler)

MEDIDAS	ÍNDICE CARGA/VELOCIDAD	TL/TT	N.º ART.
<b>DELANTERO</b>			
80/100 - 18	47P	TL	<b>0305-0887</b>



Roadtec 01 Delant./Tras.

- Tubeless (TL)
- Consulte la pág. 51 del catálogo «Tires, Tools & Chemicals 2022» de Parts Europe, para conocer la línea completa de neumáticos Roadtec 01

MEDIDAS	ÍNDICE CARGA/VELOCIDAD	TL/TT	N.º ART.
<b>TRASERO</b>			
90/90 - 18	51P	TL	<b>0306-0858</b>
180/55 ZR 17	73W	TL	<b>0302-1667</b>

**⚠ ADVERTENCIA** RECUERDE QUE CUALQUIER IMPREVISTO O DESPERFECTO EN LOS NEUMÁTICOS PUEDE RESULTAR EN HERIDAS GRAVES O INCLUSO LA MUERTE. VAYA A LAS PÁGINAS 4-5 PARA CONSULTAR INFORMACIÓN IMPORTANTE SOBRE SEGURIDAD Y NORMAS DE USO.



## CRUISETEC™

- Perfecciona el rendimiento de las motos V-Twin
- Cruisetec, un neumático más orientado al rendimiento, complementa y redondea la gama custom touring de Metzeler, que ya cuenta con el Marathon 888
- Un manejo dinámico con un compuesto dual en el neumático trasero que aporta un excelente agarre lateral y frontal sin renunciar a un magnífico kilometraje
- La banda de rodadura optimizada y el compuesto rico en silicio incrementa el agarre químico en superficies mojadas
- Las nervaduras ampliadas en la banda de rodadura mejoran el control al inclinarse y al evacuar el agua.
- Ideal para los pilotos que buscan el equilibrio perfecto entre rendimiento, versatilidad y personalidad
- Tubeless (TL)
- Consulte las págs. 58 y 140 del catálogo «Tires, Tools & Chemicals 2022» de Parts Europe, para conocer la línea completa de neumáticos Cruisetec

MEDIDAS	ÍNDICE CARGA/VELOCIDAD	TL/TT	N.º ART.
<b>DELANTERO</b>			
130/80 B 17	65H	TL	<b>0305-0842</b>

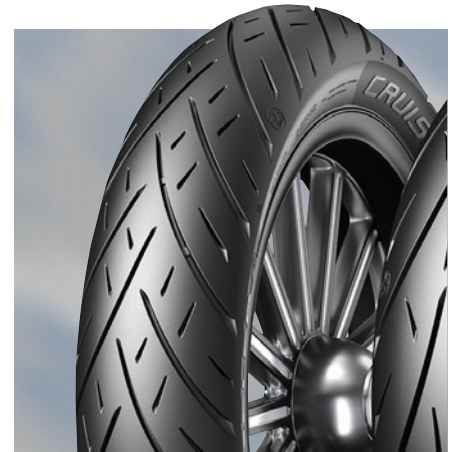

Cruisetec Delant.

MEDIDAS	ÍNDICE CARGA/VELOCIDAD	TL/TT	N.º ART.
<b>DELANTERO (CONT.)</b>			
130/70 B 18	63H	TL	<b>0305-0843</b>

## TOURANCE™ NEXT 2

- La evolución natural del legendario modelo TOURANCE™ NEXT; un nuevo producto orientado al placer de la conducción, que te desafía a conquistar cualquier carretera
- Destacan por su comportamiento ágil y neutro, que proporciona una sensación de control precisa y una maniobrabilidad estable en cualquier situación
- Establecen un nuevo referente para la conducción en mojado y el rendimiento de frenada; gracias a su compuesto METZELER HYPERBASE, la distancia de frenado se reduce 1,5 m (4,92 pies) a una velocidad de 85 km/h (52,8 mph) en mojado
- Gracias a sus nuevos compuestos y a la tecnología DYMATEC, estos garantizan un rendimiento inmediato y duradero a lo largo de toda su vida útil
- Proporcionan un confort y una seguridad excelentes durante la conducción, ya sea con o sin acompañante o con o sin equipaje
- Tubeless (TL)
- Consulte la pág. 55 del catálogo «Tires, Tools & Chemicals 2022» de Parts Europe, para conocer la línea completa de neumáticos Tourance Next 2

MEDIDAS	ÍNDICE CARGA/VELOCIDAD	TL/TT	N.º ART.
<b>DELANTERO</b>			
100/90 - 19	57V	TL	<b>0316-0554</b>



Tourance™ Next 2 Delant./Tras.

MEDIDAS	ÍNDICE CARGA/VELOCIDAD	TL/TT	N.º ART.
<b>TRASERO</b>			
130/80 R 17	65V	TL	<b>0317-0724</b>
140/80 R 17	69V	TL	<b>0317-0725</b>

## KAROO™ 4

- La evolución del emblemático KAROO™ 3: un producto integral para Adventure Bikes y maxi Enduro diseñado para superar los límites de la aventura
- Sus tacos en forma de cuchara garantizan una espectacular tracción en offroad y facilitan la autolimpieza de la banda de rodadura; la disposición de los tacos proporciona un apoyo continuo en cualquier ángulo de inclinación incluso en terrenos duros
- La estructura más rígida de la carcasa y los nuevos perfiles multirradio mejoran el comportamiento en carretera independientemente de la carga; neumáticos traseros de doble compuesto y tacos laterales diseñados para mejorar la respuesta del neumático incluso con cargas pesadas
- Proporcionan el mejor rendimiento de su clase sobre mojado y facilitan la conducción gracias al nuevo perfil del neumático y a sus nuevos compuestos, que permiten garantizar la seguridad necesaria en condiciones de lluvia intensa, bajas temperaturas y firmes irregulares
- Extremada resistencia a la abrasión, el cizallamiento y el desgarrar, gracias a la formulación del caucho de la banda de rodadura y a la forma de sus tacos, que mejoran la estabilidad térmica y mecánica del compuesto
- Tubeless (TL)

MEDIDAS	ÍNDICE CARGA/VELOCIDAD	TL/TT	N.º ART.
<b>DELANTERO</b>			
110/80 R 19	59Q	TL	<b>0316-0560</b>
120/70 R 19	60Q	TL	<b>0316-0561</b>
90/90 - 21	54Q	TL	<b>0316-0562</b>
<b>TRASERO</b>			
130/80 R 17	65Q	TL	<b>0317-0730</b>



Karoo™ 4 Delant./Tras.

MEDIDAS	ÍNDICE CARGA/VELOCIDAD	TL/TT	N.º ART.
<b>TRASERO (CONT.)</b>			
140/80 R 17	69Q	TL	<b>0317-0731</b>
170/60 R 17	72Q	TL	<b>0317-0734</b>
150/70 R 18	70Q	TL	<b>0317-0733</b>



RECUERDE QUE CUALQUIER IMPREVISTO O DESPERFECTO EN LOS NEUMÁTICOS PUEDE RESULTAR EN HERIDAS GRAVES O INCLUSO LA MUERTE. VAYA A LAS PÁGINAS 4-5 PARA CONSULTAR INFORMACIÓN IMPORTANTE SOBRE SEGURIDAD Y NORMAS DE USO.

NEUMÁTICOS CARRETERA

NEUMÁTICOS V-TWIN

NEUMÁTICOS SCOOTER

NEUMÁTICOS OFFROAD

NEUMÁTICOS & RUEDAS QUAD/ATV Y UTV

NEUMÁTICOS BICICLETA

CÁMARAS DE AIRE & ACCESORIOS

EQUIPAMIENTO TALLER & CABALLETES

HERRAMIENTAS GENERALES DE TRABAJO Y MEDICIÓN

HERRAMIENTAS ESPECIALES V-TWIN

LUBRICANTES, QUÍMICOS & ABRILLANTADORES

ARTÍCULOS TRANSPORTE & ACCESORIOS REMOLQUE

ARTÍCULOS PROMOCIONALES



NEUMÁTICOS  
CARRETERA

NEUMÁTICOS  
V-TWIN

## KAROO™ 3

### KAROO™ 3

#### NEUMÁTICOS DUAL-SPORT

- Tracción y maniobrabilidad offroad mejoradas
- Duplica el rendimiento kilométrico en carretera del neumático Karoo previo sin llegar a comprometer su rendimiento en offroad
- Banda de rodadura en un dibujo muy innovador para unas mejores prestaciones
- Apto para motos enduro ligeras o pesadas (versátil)
- Reemplaza todos los modelos previos Karoo
- Tubeless (TL)
- Consulte la pág. 57 del catálogo «Tires, Tools & Chemicals 2022» de Parts Europe, para conocer la línea completa de neumáticos Karoo 3



Karoo™ 3 Delant.

MEDIDAS	ÍNDICE CARGA/VELOCIDAD	TL/TT	N.º ART.
90/90 - 21	54R	TL	0316-0552

NEUMÁTICOS  
& RUEDAS  
QUAD/  
ATV Y UTV

NEUMÁTICOS  
BICICLETA

## KAROO™ STREET

### 75% CARRETERA / 25% OFF-ROAD

- Diseñado para cumplir las cambiantes necesidades de los conductores de motos de aventura, el KAROO™ Street es un neumático enduro que combina un excelente rendimiento en superficies mojadas y una increíble estabilidad y kilometraje con un sensacional comportamiento offroad en terrenos difíciles o rocosos
- Su perfil de Sport Touring proporciona un comportamiento dinámico y ágil en carretera
- Su compuesto de alto contenido en silicio mejora el agarre en superficies mojadas
- La distribución de sus tacos proporciona una huella de contacto constante para mejorar su comportamiento offroad
- Tubeless (TL)
- Índice H para velocidades de hasta 130 mph o índice V para velocidades de hasta 149 mph
- Consulte la pág. 57 del catálogo «Tires, Tools & Chemicals 2022» de Parts Europe, para conocer la línea completa de neumáticos KAROO™ STREET



Karoo™ Street Delant./Tras.

MEDIDAS	ÍNDICE CARGA/VELOCIDAD	TL/TT	N.º ART.
<b>DELANTERO</b>			
120/70 R 19	60V	TL	0316-0564
90/90 - 21	54V	TL	0316-0565
<b>TRASERO</b>			
110/70 - 17	54S	TL	0301-0943
150/70 R 18	70V	TL	0317-0735

HERRAMIENTAS  
GENERALES  
DE TRABAJO  
Y MEDICIÓN

HERRAMIENTAS  
ESPECIALES  
V-TWIN

## KAROO™ EXTREME

- El diseño y configuración de los tacos y banda de rodadura en conjunto aportan unos altísimos niveles de agarre en los exigentes terrenos de los circuitos offroad más duros
- Los tacos dispuestos en un eje vertical actúan como una garra que penetra el terreno y así obtener mayor tracción
- La amplia superficie de los tacos asegura un buen agarre en terrenos duros
- KAROO™ Extreme combina goma natural para mayor resistencia mecánica con goma sintética para mayor resistencia al desgaste y al desgarro de los tacos
- Su compuesto con alto contenido en carbono negro incrementa resistencia a esfuerzos, incluso a altas temperaturas
- Aumento global en flexibilidad estructural y excelente resistencia a pinchazos a bajas presiones
- Con cámara (TT)
- Consulte las págs. 57 y 211 del catálogo «Tires, Tools & Chemicals 2022» de Parts Europe, para conocer la línea completa de neumáticos KAROO™ Extreme



Karoo™ Extreme Delant.

MEDIDAS	ÍNDICE CARGA/VELOCIDAD	TL/TT	N.º ART.
<b>DELANTERO</b>			
90/90 - 21	54R	TT	0316-0563

ARTÍCULOS  
PROMOCIONALES

**⚠️ ADVERTENCIA** RECUERDE QUE CUALQUIER IMPREVISTO O DESPERFECTO EN LOS NEUMÁTICOS PUEDE RESULTAR EN HERIDAS GRAVES O INCLUSO LA MUERTE. VAYA A LAS PÁGINAS 4-5 PARA CONSULTAR INFORMACIÓN IMPORTANTE SOBRE SEGURIDAD Y NORMAS DE USO.



NEUMÁTICOS CARRETERA

## DIABLO™ SUPERCORSA SP V3

- El nuevo perfil de ambos neumáticos (delantero y trasero), derivado del Campeonato del Mundo de Superbikes, optimiza la huella de contacto proporcionando mayor tracción y precisión en curvas
- El neumático trasero fabricado en un compuesto doble aumenta agarre en un ángulo de inclinación máxima, para una maniobrabilidad y respuesta optimizadas
- El dibujo de "rayo" de la banda de rodadura con surcos más estrechos mejora desgaste para un rendimiento más consistente
- Equipamiento original (OEM) en la Ducati Panigale V4
- Tubeless (TL)
- Consulte la pág. 62 del catálogo «Tires, Tools & Chemicals 2022» de Parts Europe, para conocer la línea completa de neumáticos Diablo Supercorsa SP V3 de Pirelli

MEDIDAS	ÍNDICE CARGA/VELOCIDAD	TL/TT	N.º ART.
<b>DELANTERO</b>			
110/70 ZR 17	54W	TL	<b>0301-0942</b>
<b>TRASERO</b>			
190/50 ZR 17	(73W)	TL	<b>0302-1628</b>



Diablo™ Supercorsa SP V3 Delant./Tras.

MEDIDAS	ÍNDICE CARGA/VELOCIDAD	TL/TT	N.º ART.
<b>TRASERO (CONT.)</b>			
140/70 ZR 17	66W	TL	<b>0302-1629</b>
150/60 ZR 17	66W	TL	<b>0302-1630</b>

NEUMÁTICOS V-TWIN

NEUMÁTICOS SCOOTER

NEUMÁTICOS OFFROAD

## DIABLO™ ROSSO IV CORSA

- Mayor agarre en condiciones secas, gracias a un diseño de la banda de rodadura más liso, que garantiza una mayor huella, y al uso de innovadores compuestos que incrementan los niveles de agarre mecánico
- Neumático Hypersport de alto rendimiento
- Blackwall (flancos negros)
- Tubeless (TL)

MEDIDAS	ÍNDICE CARGA/VELOCIDAD	TL/TT	N.º ART.
<b>DELANTERO</b>			
110/70 ZR 17	54W	TL	<b>0301-0953</b>
120/70 ZR 17	(58W)	TL	<b>0301-0954</b>
<b>TRASERO</b>			
150/60 ZR 17	66W	TL	<b>0302-1652</b>
180/55 ZR 17	(73W)	TL	<b>0302-1653</b>



Diablo™ Rosso IV Corsa Delant./Tras.

MEDIDAS	ÍNDICE CARGA/VELOCIDAD	TL/TT	N.º ART.
<b>TRASERO (CONT.)</b>			
190/50 ZR 17	(73W)	TL	<b>0302-1655</b>
190/55 ZR 17	(75W)	TL	<b>0302-1656</b>
200/55 ZR 17	(78W)	TL	<b>0302-1657</b>
200/60 ZR 17	(80W)	TL	<b>0302-1658</b>

NEUMÁTICOS & RUEDAS QUAD/ATV Y UTV

NEUMÁTICOS BICICLETA

CÁMARAS DE AIRE & ACCESORIOS

EQUIPAMIENTO TALLER & CABALLETES

## DIABLO ROSSO IV

- Le presentamos la cuarta generación de la familia DIABLO ROSSO™, de la que se han vendido más de 5 millones de unidades
- Diseñados para motocicletas supersport, naked y crossover y para un uso deportivo en carretera
- Con un excelente agarre en cada fase de la conducción, una respuesta precisa y un control óptimo del vehículo
- Garantizan unas prestaciones de referencia tanto en seco como en mojado
- Especificaciones técnicas desarrolladas a medida para cada tamaño
- Innovadores perfiles derivados de la experiencia en el Campeonato Mundial de Superbikes de la FIM
- El diseño de la banda de rodadura ha sido optimizado para una conducción deportiva y un desgaste regular
- Estructura de Lyocell reforzada e inspirada en las carreras para los tamaños de 190/55ZR17 y superior
- Neumático delantero fabricado en un compuesto doble 100 % de sílice
- Neumático trasero fabricado en un compuesto doble o triple dependiendo del tamaño, con esquema «Cap & Base»
- Tubeless (TL)

MEDIDAS	ÍNDICE CARGA/VELOCIDAD	TL/TT	N.º ART.
<b>DELANTERO</b>			
110/70 R 17	54H	TL	<b>0301-0950</b>
110/70 ZR 17	54W	TL	<b>0301-0951</b>
120/60 ZR 17	(55W)	TL	<b>0301-0952</b>
<b>TRASERO</b>			
150/60 ZR 17	66H	TL	<b>0302-1649</b>



Diablo Rosso IV Delant./Tras.

- Consulte la pág. 64 del catálogo «Tires, Tools & Chemicals 2022» de Parts Europe, para conocer la línea completa de neumáticos Diablo Rosso IV de Pirelli

MEDIDAS	ÍNDICE CARGA/VELOCIDAD	TL/TT	N.º ART.
<b>TRASERO (CONT.)</b>			
150/60 ZR 17	66W	TL	<b>0302-1650</b>
180/60 ZR 17	(75W)	TL	<b>0302-1633</b>
190/50 ZR 17	(73W)	TL	<b>0302-1651</b>
200/60 ZR 17	(80W)	TL	<b>0302-1586</b>

HERRAMIENTAS GENERALES DE TRABAJO Y MEDICIÓN

HERRAMIENTAS ESPECIALES V-TWIN

LUBRICANTES, QUÍMICOS & ABRILLANTADORES

ARTÍCULOS TRANSPORTE & ACCESORIOS REMOLQUE

ARTÍCULOS PROMOCIONALES

**ADVERTENCIA** RECUERDE QUE CUALQUIER IMPREVISTO O DESPERFECTO EN LOS NEUMÁTICOS PUEDE RESULTAR EN HERIDAS GRAVES O INCLUSO LA MUERTE. VAYA A LAS PÁGINAS 4-5 PARA CONSULTAR INFORMACIÓN IMPORTANTE SOBRE SEGURIDAD Y NORMAS DE USO.





NEUMÁTICOS CARRETERA

NEUMÁTICOS V-TWIN

NEUMÁTICOS SCOOTER

NEUMÁTICOS OFFROAD

NEUMÁTICOS & RUEDAS QUAD/ATV Y UTV

NEUMÁTICOS BICICLETA

CÁMARAS DE AIRE & ACCESORIOS

EQUIPAMIENTO TALLER & CABALLETES

HERRAMIENTAS GENERALES DE TRABAJO Y MEDICIÓN

HERRAMIENTAS ESPECIALES V-TWIN

LUBRICANTES, QUÍMICOS & ABRILLANTADORES

ARTÍCULOS TRANSPORTE & ACCESORIOS REMOLQUE

ARTÍCULOS PROMOCIONALES

## DIABLO ROSSO II

- Tecnología Pirelli extraída directamente del Campeonato del Mundo de Superbikes (WSBK)
- Maniobrabilidad nunca vista para una nueva generación de comportamiento deportivo
- Dibujo derivado de los campeonatos WSBK para una respuesta dinámica, mejor maniobrabilidad y cambios más fluidos
- Banda de rodadura con dibujo en «rayo» que favorece un desgaste uniforme para un rendimiento constante a lo largo de toda la vida útil del neumático
- En un diseño de compuesto doble con un flanco lateral blando ofreciendo un agarre total en cualquier inclinación
- Con compuestos de sílice de alto rendimiento que mejoran la adherencia del neumático en una gran amplitud de temperaturas para un óptimo agarre bajo cualquier condición
- Amplia huella para una mayor adherencia
- Tubeless (TL)

• Consulte la pág. 68 del catálogo «Tires, Tools & Chemicals 2022» de Parts Europe, para conocer la línea completa de neumáticos Diablo Rosso II de Pirelli

MEDIDAS	ÍNDICE CARGA/VELOCIDAD
<b>TRASERO</b>	
140/70 - 17	66H
180/55 ZR 17	(73W)



Diablo Rosso II Tras.

TL/TT	N.º ART.
TL	<b>0302-1631</b>
TL	<b>0302-1647</b>

## ANGEL CITY

### NEUMÁTICOS SPORT-TOURING

- Derivado del reconocido y ganador neumático Angel™ GT
- Neumático en construcción robusta que garantiza una alta resistencia a los pinchazos y unas prestaciones constantes a lo largo de toda su vida útil
- Banda de rodadura en dibujo evolucionado con nuevo compuesto que garantiza un agarre excelente tanto en seco como en mojado, resistencia al desgarro y alto rendimiento kilométrico
- Tubeless (TL)
- Consulte la pág. 68 del catálogo «Tires, Tools & Chemicals 2022» de Parts Europe, para conocer la línea completa de neumáticos Diablo Rosso II de Pirelli

MEDIDAS	ÍNDICE CARGA/VELOCIDAD
<b>DELANTERO/TRASERO</b>	
110/70 - 17	54S



Angel City Delant./Tras.

TL/TT	N.º ART.
TL	<b>0301-0968</b>

## SPORT DEMON

### NEUMÁTICOS DIAGONALES SPORT/TOURING

- Neumático delantero con dibujo especialmente diseñado para mejorar con creces la maniobrabilidad del vehículo; cuenta además con excelentes propiedades de evacuación de agua gracias a la sinuosidad de su ranura central
- Neumático trasero con dibujo multi-radial a fin de proporcionar una maniobrabilidad más ligera y precisa, y una estabilidad versátil en todas las condiciones de conducción: un comportamiento propio de un neumático radial en un neumático diagonal
- Tubeless (TL)
- Consulte la pág. 66 del catálogo «Tires, Tools & Chemicals 2022» de Parts Europe, para conocer la línea completa de neumáticos Sport Demon de Pirelli

MEDIDAS	ÍNDICE CARGA/VELOCIDAD	TL/TT	N.º ART.
<b>DELANTERO</b>			
110/80 - 18	58V	TL	<b>0305-0894</b>
110/90 - 16	59V	TL	<b>0305-0895</b>
110/90 - 18	61V	TL	<b>0305-0896</b>
<b>TRASERO</b>			
130/70 - 16	61P	TL	<b>0306-0854</b>
130/90 - 16	67V	TL	<b>0306-0862</b>



Sport Demon Delant./Tras.

MEDIDAS	ÍNDICE CARGA/VELOCIDAD	TL/TT	N.º ART.
<b>TRASERO (CONT.)</b>			
150/80 - 16	71V	TL	<b>0306-0866</b>
110/80 - 17	57P	TL	<b>0306-0853</b>
130/90 - 17	68V	TL	<b>0306-0863</b>
130/80 - 18	66V	TL	<b>0306-0861</b>
140/70 - 18	67V	TL	<b>0306-0864</b>

**⚠ ADVERTENCIA** RECUERDE QUE CUALQUIER IMPREVISTO O DESPERFECTO EN LOS NEUMÁTICOS PUEDE RESULTAR EN HERIDAS GRAVES O INCLUSO LA MUERTE. VAYA A LAS PÁGINAS 4-5 PARA CONSULTAR INFORMACIÓN IMPORTANTE SOBRE SEGURIDAD Y NORMAS DE USO.



## K60 SCOUT ENDURO DUAL SPORT

- Sobresalientes prestaciones en carretera y en aplicaciones offroad
- Banda de rodadura con dibujo especial a fin de proporcionar altos niveles de estabilidad en carretera
- Con canales profundos para mayor rendimiento en offroad
- Tubeless (TL)
- Consulte la pág. 109 del catálogo «Tires, Tools & Chemicals 2022» de Parts Europe, para conocer la línea completa de neumáticos K60 Scout Enduro Dual Sport de Heidenau



K60 Scout Enduro Dual Sport Delant.

MEDIDAS	ÍNDICE CARGA/VELOCIDAD	TL/TT	N.º ART.
100/90 - 18	56H	TL	0316-0577



777 Delant.

777 WW Delant.

777 Tras.



## NEUMÁTICOS 777 SERIES

- Específicamente diseñados para motocicletas cruiser; disponibles en varios tamaños de modo que se adaptan a multitud de modelos V-Twin y cruiser métricos
- Compuesto de caucho formulado para garantizar un agarre y confort máximos
- El diseño de la banda de rodadura incluye laminillas funcionales y nervaduras para una tracción superior tanto en seco como mojado
- Garantizan una fiable tracción, que sentirás al acelerar, al frenar y al trazar las curvas
- Versión más resistente (Heavy Duty) con carcasa reforzada que ofrece una sensación más firme y estable
- Su diseño con cinturón de aramida garantiza una amplia capacidad de carga y una mayor estabilidad
- Desata el potencial de manejo de su moto cruiser
- Tubeless (TL)

MEDIDAS	ÍNDICE CARGA/VELOCIDAD	FLANCO	TL/TT	N.º ART.
<b>DELANTERO</b>				
130/90 B 16 (reforzado)	73H	NEG	TL	0305-0904
130/90 B 16 (reforzado)	73H	WW	TL	0305-0905
130/80 - 17	65H	NEG	TL	0305-0906
100/90 - 19 (reforzado)	61H	NEG	TL	0305-0907
80/90 - 21 (reforzado)	54H	NEG	TL	0305-0908
90/90 - 21	54H	NEG	TL	0305-0909
120/70 - 21 (reforzado)	68V	NEG	TL	0305-0910
<b>TRASERO</b>				
150/80 B 16 (reforzado)	77H	NEG	TL	0306-0873
130/90 B 16 (reforzado)	73H	NEG	TL	0306-0874
130/90 B 16 (reforzado)	73H	WW	TL	0306-0875
180/65 B 16 (reforzado)	81H	NEG	TL	0306-0876
150/80 B 16 (reforzado)	77H	WW	TL	0306-0877

**ADVERTENCIA** RECUERDE QUE CUALQUIER IMPREVISTO O DESPERFECTO EN LOS NEUMÁTICOS PUEDE RESULTAR EN HERIDAS GRAVES O INCLUSO LA MUERTE. VAYA A LAS PÁGINAS 4-5 PARA CONSULTAR INFORMACIÓN IMPORTANTE SOBRE SEGURIDAD Y NORMAS DE USO.

NEUMÁTICOS CARRETERA

NEUMÁTICOS V-TWIN

NEUMÁTICOS SCOOTER

NEUMÁTICOS OFFROAD

NEUMÁTICOS & RUEDAS QUAD/ATV Y UTV

NEUMÁTICOS BICICLETA

CÁMARAS DE AIRE & ACCESORIOS

EQUIPAMIENTO TALLER & CABALLETES

HERRAMIENTAS GENERALES DE TRABAJO Y MEDICIÓN

HERRAMIENTAS ESPECIALES V-TWIN

LUBRICANTES, QUÍMICOS & ABRILLANTADORES

ARTÍCULOS TRANSPORTE & ACCESORIOS REMOLQUE

ARTÍCULOS PROMOCIONALES



NEUMÁTICOS  
CARRETERA

NEUMÁTICOS  
V-TWIN

NEUMÁTICOS  
SCOOTER

NEUMÁTICOS  
OFFROAD

NEUMÁTICOS  
& RUEDAS  
QUAD/  
ATV Y UTV

NEUMÁTICOS  
BICICLETA

CÁMARAS  
DE AIRE &  
ACCESORIOS

EQUIPAMIENTO  
TALLER &  
CABALLETES

HERRAMIENTAS  
GENERALES  
DE TRABAJO  
Y MEDICIÓN

HERRAMIENTAS  
ESPECIALES  
V-TWIN

LUBRICANTES,  
QUÍMICOS &  
ABRILLANTA-  
DORES

ARTÍCULOS  
TRANSPORTE &  
ACCESORIOS  
REMOLQUE

ARTÍCULOS  
PROMOCIONALES



## CRUISETEC

- Perfecciona el rendimiento de las motos V-Twin
- Cruisetec, un neumático más orientado al rendimiento, complementa y redondea la gama custom touring de Metzeler, que ya cuenta con el Marathon 888
- Un manejo dinámico con un compuesto dual en el neumático trasero que aporta un excelente agarre lateral y frontal sin renunciar a un magnífico kilometraje
- La banda de rodadura optimizada y el compuesto rico en silicio incrementa el agarre químico en superficies mojadas
- Las nervaduras ampliadas en la banda de rodadura mejoran el control al inclinarse y al evacuar el agua
- Ideal para los pilotos que buscan el equilibrio perfecto entre rendimiento, versatilidad y personalidad

MEDIDAS	ÍNDICE CARGA/VELOCIDAD	TL/TT	N.º ART.
<b>DELANTERO</b>			
130/80 B 17	65H	TL	<b>0305-0842</b>



Cruisetec Delant.

- Tubeless (TL)
- Consulte las págs. 58 y 140 del catálogo «Tires, Tools and Chemicals 2022» de Parts Europe para conocer la línea completa de neumáticos Cruisetec

MEDIDAS	ÍNDICE CARGA/VELOCIDAD	TL/TT	N.º ART.
<b>DELANTERO (CONT.)</b>			
130/70 B 18	63H	TL	<b>0305-0843</b>



777 Delant. Neg

777 Delant. WW

777 Tras. Neg



## NEUMÁTICOS 777 SERIES

- Especialmente diseñados para motos cruiser y disponibles en una multitud de tamaños compatibles con muchas cruiser V-Twin y modelos métricos
- Compuesto de caucho ideado para proporcionar un agarre y confort máximos
- El diseño de la banda de rodadura incluye laminillas funcionales y nervaduras para una tracción superior tanto en seco como mojado
- Tracción que inspira confianza y que pueden sentir al acelerar, frenar y tomar curvas

- Versión más resistente (Heavy Duty) con carcasa reforzada que ofrece una sensación más estable y de mayor adherencia
- Diseño con cinturones de aramida que proporciona una amplia capacidad de carga al tiempo que dota de una mayor estabilidad
- Desata el potencial de manejo de su moto cruiser
- Tubeless (TL)

MEDIDAS	ÍNDICE CARGA/VELOCIDAD	FLANCO	TL/TT	N.º ART.
<b>DELANTERO</b>				
130/90 B 16 (reforzado)	73H	NEG	TL	<b>0305-0904</b>
130/90 B 16 (reforzado)	73H	WW	TL	<b>0305-0905</b>
130/80 - 17	65H	NEG	TL	<b>0305-0906</b>
100/90 - 19 (reforzado)	61H	NEG	TL	<b>0305-0907</b>
80/90 - 21 (reforzado)	54H	NEG	TL	<b>0305-0908</b>
90/90 - 21	54H	NEG	TL	<b>0305-0909</b>
120/70 - 21 (reforzado)	68V	NEG	TL	<b>0305-0910</b>

MEDIDAS	ÍNDICE CARGA/VELOCIDAD	FLANCO	TL/TT	N.º ART.
<b>TRASERO</b>				
150/80 B 16 (reforzado)	77H	NEG	TL	<b>0306-0873</b>
130/90 B 16 (reforzado)	73H	NEG	TL	<b>0306-0874</b>
130/90 B 16 (reforzado)	73H	WW	TL	<b>0306-0875</b>
180/65 B 16 (reforzado)	81H	NEG	TL	<b>0306-0876</b>
150/80 B 16 (reforzado)	77H	WW	TL	<b>0306-0877</b>

**⚠ ADVERTENCIA** RECUERDE QUE CUALQUIER IMPREVISTO O DESPERFECTO EN LOS NEUMÁTICOS PUEDE RESULTAR EN HERIDAS GRAVES O INCLUSO LA MUERTE. VAYA A LAS PÁGINAS 4-5 PARA CONSULTAR INFORMACIÓN IMPORTANTE SOBRE SEGURIDAD Y NORMAS DE USO.



## CITY GRIP 2

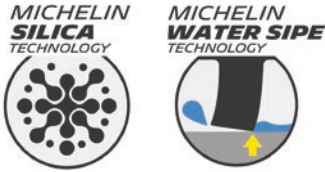

### CITY GRIP® 2

#### NEUMÁTICOS SCOOTER TOUR/URBANOS

- Neumáticos scooter de nueva generación que combinan una extraordinaria tracción para todas las estaciones con una longevidad digna de la marca MICHELIN®. Con un excelente agarre en mojado: mejor tracción (consulte la primera nota) y distancias de frenado más cortas (consulte la segunda nota) en mojado
- Longevidad mejorada para trayectos diarios exigentes. Los neumáticos City Grip® de Michelin® ofrecen más kilometraje que sus predecesores
- Los compuestos a base de sílice y las laminillas inspiradas en las fauces de los tiburones están diseñados para dotar de un excelente nivel de adherencia en superficies mojadas y resbaladizas
- Elegidos por los fabricantes de scooter más prestigiosos, con más de 20 aplicaciones estándar
- Tubeless (TL)
- Consulte la pág. 156 del catálogo «Tires, Tools & Chemicals 2022» de Parts Europe para ver modelos adicionales de neumáticos City Grip® 2 de Michelin®

**IMPORTANTE:** En base a los tiempos de vuelta registrados en una prueba en pista mojada llevada a cabo en Fontange (Francia) en abril de 2019 con un scooter Yamaha Xmax 250 cc de 2019 equipado con un neumático delantero 120/70-15 y un neumático trasero de 140/70-14. Los neumáticos City Grip® 2 de Michelin® finalizaron con un promedio de 2,92 segundos más rápidos que los neumáticos Angel Scooter de Pirelli®. Los resultados reales en carretera pueden variar.

**IMPORTANTE:** En base a una prueba interna de frenado en mojado realizada en Ladoux (Francia) en mayo de 2019 y validada por terceros con un scooter Yamaha Xmax 125 cc de 2019 equipado con neumático delantero 120/70-15 y un neumático trasero 140/70-14. Los neumáticos City Grip® de Michelin® se detuvieron una media de 1,7 metros (5,5 pies) antes que los neumáticos Angel Scooter de Pirelli®. Los resultados reales en carretera pueden variar.

MEDIDAS NEUMÁTICO	ÍNDICE CARGA/VELOCIDAD	TL/TT	N.º ART.
<b>DELANTERO/TRASERO</b>			
100/80 - 10	53L	TL	<b>0340-1285</b>
120/70 - 10	54L	TL	<b>0340-1286</b>
120/70 - 11	56L	TL	<b>0340-1282</b>
110/70 - 11	45L	TL	<b>0340-1283</b>
110/70 - 12	47S	TL	<b>0340-1284</b>



City Grip® 2 Delant./Tras.

## CITY GRIP®

#### NEUMÁTICOS SCOOTER TOUR/URBANOS

- El neumático perfecto para scooters de cilindradas media y alta
- La tecnología PST de laminillas progresivas™ de Michelin® proporciona una maniobrabilidad segura y fiable sobre firmes mojados y deslizantes
- Control preciso bajo cualquier condición meteorológica
- Las profundas laminillas en los hombros ayudan a maximizar la adherencia en mojado mientras que la corona es lisa para mantener un contacto sólido del caucho
- Dibujo progresivo en banda de rodadura que incrementa el rendimiento kilométrico del neumático
- Tubeless (TL)
- Consulte la pág. 156 del catálogo «Tires, Tools & Chemicals 2022» de Parts Europe para ver modelos adicionales de neumáticos City Grip® de Michelin®

MEDIDAS NEUMÁTICO	ÍNDICE CARGA/VELOCIDAD	TL/TT	N.º ART.
<b>DELANTERO</b>			
100/80 - 14	48P	TL	<b>0340-1289</b>
110/70 - 14	50P	TL	<b>0340-1290</b>
<b>TRASERO</b>			
90/90 - 10	50J	TL	<b>0340-1292</b>
120/70 - 14	61P	TL	<b>0340-1291</b>
<b>DELANTERO/TRASERO</b>			
100/90 - 10	56J	TL	<b>0340-1294</b>



City Grip® Delant./Tras.

**ADVERTENCIA** RECUERDE QUE CUALQUIER IMPREVISTO O DESPERFECTO EN LOS NEUMÁTICOS PUEDE RESULTAR EN HERIDAS GRAVES O INCLUSO LA MUERTE. VAYA A LAS PÁGINAS 4-5 PARA CONSULTAR INFORMACIÓN IMPORTANTE SOBRE SEGURIDAD Y NORMAS DE USO.

NEUMÁTICOS CARRETERA

NEUMÁTICOS V-TWIN

NEUMÁTICOS SCOOTER

NEUMÁTICOS OFFROAD

NEUMÁTICOS & RUEDAS QUAD/ATV Y UTV

NEUMÁTICOS BICICLETA

CÁMARAS DE AIRE & ACCESORIOS

EQUIPAMIENTO TALLER & CABALLETES

HERRAMIENTAS GENERALES DE TRABAJO Y MEDICIÓN

HERRAMIENTAS ESPECIALES V-TWIN

LUBRICANTES, QUÍMICOS & ABRILLANTADORES

ARTÍCULOS TRANSPORTE & ACCESORIOS REMOLQUE

ARTÍCULOS PROMOCIONALES





NEUMÁTICOS  
CARRETERA

NEUMÁTICOS  
V-TWIN

NEUMÁTICOS  
SCOOTER

NEUMÁTICOS  
OFFROAD

NEUMÁTICOS  
& RUEDAS  
QUAD/  
ATV Y UTV

NEUMÁTICOS  
BICICLETA

CÁMARAS  
DE AIRE &  
ACCESORIOS

EQUIPAMIENTO  
TALLER &  
CABALLETES

HERRAMIENTAS  
GENERALES  
DE TRABAJO  
Y MEDICIÓN

HERRAMIENTAS  
ESPECIALES  
V-TWIN

LUBRICANTES,  
QUÍMICOS &  
ABRILLANTA-  
DORES

ARTÍCULOS  
TRANSPORTE &  
ACCESORIOS  
REMOLQUE

ARTÍCULOS  
PROMOCIONALES

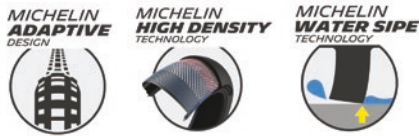

## CITY EXTRA

- Neumáticos duraderos y fiables para una conducción sin preocupaciones - robustos y resistentes
- El famoso diseño resistente a pinchazos de los neumáticos City Pro de MICHELIN® ha sido optimizado para aportar incluso más tranquilidad en los desplazamientos diarios
- Larga duración: el dibujo de la banda de rodadura está diseñado para durar kilómetro tras kilómetro
- Preparados para todas las estaciones: la tecnología Water Sipe™ de MICHELIN® garantiza un agarre óptimo sobre mojado
- Tubeless (TL)/con cámara (TT)



City Extra Delant./Tras.

MEDIDAS NEUMÁTICO	ÍNDICE CARGA/VELOCIDAD	TL/TT	N.º ART.
<b>DELANTERO/TRASERO</b>			
100/90 - 10	61P	TL	<b>0305-0874</b>
3,00 - 10	50J	TL	<b>0305-0882</b>
3,50 - 10	59J	TL	<b>0305-0883</b>
130/70 - 12	62P	TL	<b>0305-0877</b>
120/70 - 13	52S	TL	<b>0305-0876</b>
80/90 - 14	46P	TL	<b>0305-0868</b>
70/90 - 14	40S	TL	<b>0305-0866</b>
90/90 - 14	52P	TL	<b>0305-0871</b>
90/80 - 16	51S	TL	<b>0305-0870</b>
100/80 - 16	50S	TL	<b>0305-0873</b>
60/90 - 17	36S	TL	<b>0305-0865</b>

MEDIDAS NEUMÁTICO	ÍNDICE CARGA/VELOCIDAD	TL/TT	N.º ART.
<b>DELANTERO/TRASERO (CONT.)</b>			
70/90 - 17	43S	TL	<b>0305-0867</b>
80/90 - 17	50S	TL	<b>0305-0869</b>
100/90 - 17	55S	TL	<b>0305-0875</b>
50/100 - 17	30P	TT	<b>0305-0864</b>
2,25 - 17	38P	TT	<b>0305-0878</b>
2,50 - 17	43P	TT	<b>0305-0879</b>
2,75 - 17	47P	TT	<b>0305-0880</b>
90/90 - 18	57S	TL	<b>0305-0872</b>
2,75 - 18	48S	TL	<b>0305-0881</b>
<b>TRASERO</b>			
120/80 - 16	60S	TT	<b>0306-0857</b>

## CITY Pro

### CITY PRO

- Neumático ideal para aquellos que utilizan su scooter o moto ligera diariamente para ir al trabajo
- Para soluciones de movilidad urbana y suburbana
- Con caucho de gran resistencia
- Tubeless (TL)
- Consulte la pág. 157 del catálogo «Tires, Tools & Chemicals 2022» de Parts Europe para ver modelos adicionales de neumáticos City Pro de MICHELIN®



City Pro Delant./Tras.

MEDIDAS NEUMÁTICO	ÍNDICE CARGA/VELOCIDAD	TL/TT	N.º ART.
<b>DELANTERO/TRASERO</b>			
90/80 - 16	51S	TL	<b>0305-0884</b>
90/90 - 18	57P	TL	<b>0305-0886</b>

## NEUMÁTICOS S1™ SCOOTER

- Neumáticos de gran calidad probada en Europa, donde los scooters son un modo de vida
- Los neumáticos S1™ tienen un estilo actualizado que se ve genial en cualquier scooter
- Diseño de neumático direccional con banda de rodadura de alto rendimiento para mayor durabilidad y manejo
- Presentan una corona reforzada con material de revestimiento adicional sobre las dos lonas de la cubierta para resistir mejor el desgaste prematuro
- Tubeless (TL)/con cámara (TT)
- Consulte la pág. 158 del catálogo «Tires, Tools & Chemicals 2022» de Parts Europe para ver modelos adicionales de neumáticos S1™ Scooter de MICHELIN®



S1™ Delant./Tras.

MEDIDAS NEUMÁTICO	ÍNDICE CARGA/VELOCIDAD	TL/TT	N.º ART.
<b>DELANTERO/TRASERO</b>			
80/90 - 10	44J	TL/TT	<b>0340-1295</b>
80/100 - 10	56J	TL/TT	<b>0340-1296</b>

**⚠ ADVERTENCIA** RECUERDE QUE CUALQUIER IMPREVISTO O DESPERFECTO EN LOS NEUMÁTICOS PUEDE RESULTAR EN HERIDAS GRAVES O INCLUSO LA MUERTE. VAYA A LAS PÁGINAS 4-5 PARA CONSULTAR INFORMACIÓN IMPORTANTE SOBRE SEGURIDAD Y NORMAS DE USO.



## POWER PURE™ SC

- Neumático con compuesto doble para scooters de cilindradas medias
- Banda de rodadura en un diseño inspirado en los neumáticos de lluvia de competición
- Compuesto más duro en el centro de la banda de rodadura para una mayor longevidad; la superficie de la huella de contacto resiste el desgaste
- Compuesto en flanco diseñado para condiciones secas o mojadas
- Tubeless (TL)
- Consulte la pág. 159 del catálogo «Tires, Tools & Chemicals 2022» de Parts Europe para ver modelos adicionales de neumáticos Power Pure™ SC de MICHELIN®

MEDIDAS NEUMÁTICO	ÍNDICE CARGA/VELOCIDAD	Power Pure™ SC Delant.	TL/TT	N.º ART.
<b>DELANTERO</b>				
120/70 R 14	55H		TL	<b>0340-1297</b>



## ROADTEC™ Scooter

### ROADTEC SCOOTER

- Especialmente diseñados para aportar máximo agarre sobre superficies mojadas o de baja fricción, además de sobre un amplio rango de temperaturas. Maniobrabilidad también optimizada
- Banda de rodadura con dibujo directamente basado sobre el de ROADTEC 01 y desarrollado para permitir el uso de un sistema parcialmente basado en laminillas
- Las ventajas principales de esto se traducen en una ayuda al calentamiento del neumático y mayor confort, ya que las laminillas contribuyen a la deformabilidad del dibujo y a un mayor agarre sobre superficies de baja fricción; todo ello garantizado por el reconocido dibujo del ROADTEC 01
- Presenta un perfil más redondeado que incrementa superficie de contacto gracias por otra parte a una estructura más rígida que también optimiza manejabilidad
- Sus compuestos presentan un alto porcentaje en sílice para un mayor control sobre mojado y en un más amplio rango de temperaturas

- Tubeless (TL)
- Consulte la pág. 165 del catálogo «Tires, Tools & Chemicals 2022» de Parts Europe para ver modelos adicionales de neumáticos Roadtec Scooter

MEDIDAS	ÍNDICE CARGA/VELOCIDAD	TL/TT	N.º ART.
<b>DELANTERO/TRASERO</b>			
3.50 - 10	59J	TL	<b>0340-1301</b>
110/80 - 10	58L	TL	<b>0340-1278</b>
120/70 - 10	54L	TL	<b>0340-1279</b>
110/70 - 13	54S	TL	<b>0340-1298</b>
130/60 - 13	53L	TL	<b>0340-1280</b>
80/80 - 14	43S	TL	<b>0340-1302</b>

**ADVERTENCIA** RECUERDE QUE CUALQUIER IMPREVISTO O DESPERFECTO EN LOS NEUMÁTICOS PUEDE RESULTAR EN HERIDAS GRAVES O INCLUSO LA MUERTE. VAYA A LAS PÁGINAS 4-5 PARA CONSULTAR INFORMACIÓN IMPORTANTE SOBRE SEGURIDAD Y NORMAS DE USO.

NEUMÁTICOS CARRETERA

NEUMÁTICOS V-TWIN

NEUMÁTICOS SCOOTER

NEUMÁTICOS OFFROAD

NEUMÁTICOS & RUEDAS QUAD/ATV Y UTV

NEUMÁTICOS BICICLETA

CÁMARAS DE AIRE & ACCESORIOS

EQUIPAMIENTO TALLER & CABALLETES

HERRAMIENTAS GENERALES DE TRABAJO Y MEDICIÓN

HERRAMIENTAS ESPECIALES V-TWIN

LUBRICANTES, QUÍMICOS & ABRILLANTADORES

ARTÍCULOS TRANSPORTE & ACCESORIOS REMOLQUE

ARTÍCULOS PROMOCIONALES



NEUMÁTICOS  
CARRETERA

NEUMÁTICOS  
V-TWIN

NEUMÁTICOS  
SCOOTER

NEUMÁTICOS  
OFFROAD

NEUMÁTICOS  
& RUEDAS  
QUAD/  
ATV Y UTV

NEUMÁTICOS  
BICICLETA

CÁMARAS  
DE AIRE &  
ACCESORIOS

EQUIPAMIENTO  
TALLER &  
CABALLETES

HERRAMIENTAS  
GENERALES  
DE TRABAJO  
Y MEDICIÓN

HERRAMIENTAS  
ESPECIALES  
V-TWIN

LUBRICANTES,  
QUÍMICOS &  
ABRILLANTA-  
DORES

ARTÍCULOS  
TRANSPORTE &  
ACCESORIOS  
REMOLQUE

ARTÍCULOS  
PROMOCIONALES



## D115 NEUMÁTICOS SCOOTER

- Diseño deportivo para el uso diario
- El compuesto blando ofrece un alto nivel de agarre para un manejo seguro
- Diseño innovador de la banda de rodadura para trazar las curvas de forma segura, con mayor estabilidad y un mejor rendimiento en mojado
- Tubeless (TL)

MEDIDAS	ÍNDICE CARGA/VELOCIDAD	TT/TL	N.º ART.
<b>DELANTERO/TRASERO</b>			
80/80 - 14	43P	TL	<b>0340-1303</b>
<b>TRASERO</b>			
100/70 - 14	51P	TL	<b>0340-1312</b>



D115 Delant./Tras.



## NEUMÁTICOS SCOOTSMART

- Dibujo de la banda de rodadura de rendimiento probado inspirado en los neumáticos performance touring de Dunlop
- Fabricados con sílice para un mayor rendimiento kilométrico y prestaciones en todas las condiciones
- Dibujo de la banda de rodadura derivado del renombrado neumático para moto RoadSmart
- Tubeless (TL)
- Consulte la pág. 161 del catálogo «Tires, Tools & Chemicals 2022» de Parts Europe para conocer la línea completa de neumáticos Scootsmart de Dunlop

MEDIDAS	ÍNDICE CARGA/VELOCIDAD	TT/TL	N.º ART.
<b>DELANTERO</b>			
120/70 - 14	55S	TL	<b>0340-1309</b>
120/70 - 15	56S	TL	<b>0340-1310</b>
<b>TRASERO</b>			
130/80 - 12	69J	TL	<b>0340-1307</b>
150/70 - 13	64S	TL	<b>0340-1311</b>



Scootsmart Delant.

MEDIDAS	ÍNDICE CARGA/VELOCIDAD	TT/TL	N.º ART.
<b>DELANTERO/TRASERO</b>			
110/70 - 12	52P	TL	<b>0340-1304</b>
120/70 - 11	56M	TL	<b>0340-1305</b>
120/80 - 12	55P	TL	<b>0340-1306</b>
90/80 - 16	51S	TL	<b>0340-1308</b>



## ANGEL™ SCOOTER GRAN CONFORT Y MANIOBRABILIDAD URBANA CON GRANDES PRESTACIONES EN MOJADO

- Desarrollados a partir de los neumáticos Angel™ GT de Pirelli para Sport Touring, pero adaptados para desplazamientos en ciudad. La estructura y el dibujo de banda de rodadura "filtran" todos los diferentes obstáculos del asfalto y proporcionan una mejor y más suave sensación de conducción
- Nuevo compuesto con más silicio que mejora agarre en mojado
- Dibujo de banda de rodadura optimizado con canales especiales que absorben y redistribuyen mejor las fuerzas de frenado reduciendo distancia de parada
- Orificios amortiguantes en banda de rodadura que aportan más agilidad al neumático y absorben mejor las vibraciones e irregularidades del asfalto
- Tubeless (TL)
- Consulte la pág. 168 del catálogo «Tires, Tools & Chemicals 2022» de Parts Europe para conocer la línea completa de neumáticos Angel Scooter de Pirelli

MEDIDAS	ÍNDICE CARGA/VELOCIDAD	TL/TT	N.º ART.
<b>DELANTERO/TRASERO</b>			
130/70 - 12	56L	TL	<b>0340-1299</b>
90/90 - 12	44J	TL	<b>0340-1300</b>



Angel Scooter

MEDIDAS	ÍNDICE CARGA/VELOCIDAD	TL/TT	N.º ART.
<b>TRASERO</b>			
130/80 - 15	63S	TL	<b>0340-0885</b>
130/70 - 16	61S	TL	<b>0340-1277</b>



**ADVERTENCIA** RECUERDE QUE CUALQUIER IMPREVISTO O DESPERFECTO EN LOS NEUMÁTICOS PUEDE RESULTAR EN HERIDAS GRAVES O INCLUSO LA MUERTE. VAYA A LAS PÁGINAS 4-5 PARA CONSULTAR INFORMACIÓN IMPORTANTE SOBRE SEGURIDAD Y NORMAS DE USO.



## GEOMAX MX14

### GEOMAX® MX14

#### NEUMÁTICOS TRASEROS

- Ofrecen una mayor tracción/agarre en arranques, rectas y al salir de las curvas; mejora el rendimiento de frenada para una potencia de frenado superior de los neumáticos traseros en circunstancias difíciles
- Perfecto control en deslizamientos al frenar y tomar las curvas en terrenos arenosos y embarrados
- Tacos optimizados capaces de penetrar más eficazmente en terrenos arenosos y embarrados gracias a los nuevos diseños Reinforced Scoop Technology (RST) y V-Block Technology Advanced (V-BT Advanced)
- La nueva tecnología Flexible Fin Technology (FFT) asegura una mayor potencia de frenado y un control más progresivo de los frenos

MEDIDAS	ÍNDICE CARGA/VELOCIDAD	TL/TT	N.º ART.
<b>TRASERO</b>			
80/100 - 12	41M	TT	<b>0313-0979</b>
90/100 - 14	49M	TT	<b>0313-0980</b>
90/100 - 16	51M	TT	<b>0313-0981</b>
110/100 - 18	64M	TT	<b>0313-0975</b>



Geomax® MX14 Tras.

- La nueva construcción de la carcasa mejora la absorción y amortiguación de la carga al añadir una lona que mejora la linealidad
- Los neumáticos MX3S o MX33 delanteros pueden combinarse con los neumáticos traseros MX14
- Con cámara (TT)

MEDIDAS	ÍNDICE CARGA/VELOCIDAD	TL/TT	N.º ART.
<b>TRASERO (CONT.)</b>			
100/90 - 19	57M	TT	<b>0313-0974</b>
110/90 - 19	62M	TT	<b>0313-0976</b>
120/80 - 19	63M	TT	<b>0313-0977</b>

## TRAILMAX MIXTOUR

### NEUMÁTICOS AVENTURA Y TRAIL

- Neumáticos de aventura para carretera / off-road desarrollados para grandes motos de aventura
- Además de sus excelentes prestaciones en carretera también cuentan con la ambivalencia suficiente como para soportar los rigores de caminos de tierra que puedan presentarse en el trayecto
- Ambos neumáticos, delantero y trasero, disfrutan de una óptima mezcla de sílice y carbono a fin de proporcionar durabilidad y agarre tanto en seco como sobre mojado
- Su construcción de cinturón sin juntas JLB (Jointless Belt) está especialmente desarrollada para rendir en carretera y fuera de ella: estabilidad a altas velocidades en carretera y transversalidad para off-road

MEDIDAS	ÍNDICE CARGA/VELOCIDAD	TT/TL	N.º ART.
<b>DELANTERO</b>			
110/80 R 19	59V	TL	<b>0316-0569</b>
120/70 R 19	60V	TL	<b>0316-0570</b>
90/90 - 21	54H	TL	<b>0316-0571</b>



Trailmax Delant./Tras.

- Tubeless (TL)
- Consulte las págs. 44 y 196 del catálogo «Tires, Tools & Chemicals 2022» de Parts Europe, para conocer la línea completa de neumáticos Trailmax Mixtour de Dunlop

MEDIDAS	ÍNDICE CARGA/VELOCIDAD	TT/TL	N.º ART.
<b>TRASERO</b>			
150/70 R 17	69V	TL	<b>0317-0745</b>
170/60 R 19	72H	TL	<b>0317-0746</b>



**ADVERTENCIA**

RECUERDE QUE CUALQUIER IMPREVISTO O DESPERFECTO EN LOS NEUMÁTICOS PUEDE RESULTAR EN HERIDAS GRAVES O INCLUSO LA MUERTE. VAYA A LAS PÁGINAS 4-5 PARA CONSULTAR INFORMACIÓN IMPORTANTE SOBRE SEGURIDAD Y NORMAS DE USO.

NEUMÁTICOS  
CARRETERA

NEUMÁTICOS  
V-TWIN

NEUMÁTICOS  
SCOOTER

NEUMÁTICOS  
OFFROAD

NEUMÁTICOS  
& RUEDAS  
QUAD/  
ATV Y UTV

NEUMÁTICOS  
BICICLETA

CÁMARAS  
DE AIRE &  
ACCESORIOS

EQUIPAMIENTO  
TALLER &  
CABALLETES

HERRAMIENTAS  
GENERALES  
DE TRABAJO  
Y MEDICIÓN

HERRAMIENTAS  
ESPECIALES  
V-TWIN

LUBRICANTES,  
QUÍMICOS &  
ABRILLANTA-  
DORES

ARTÍCULOS  
TRANSPORTE &  
ACCESORIOS  
REMOLQUE

ARTÍCULOS  
PROMOCIONALES





NEUMÁTICOS  
CARRETERA

NEUMÁTICOS  
V-TWIN

NEUMÁTICOS  
SCOOTER

NEUMÁTICOS  
OFFROAD

NEUMÁTICOS  
& RUEDAS  
QUAD/  
ATV Y UTV

NEUMÁTICOS  
BICICLETA

CÁMARAS  
DE AIRE &  
ACCESORIOS

EQUIPAMIENTO  
TALLER &  
CABALLETES

HERRAMIENTAS  
GENERALES  
DE TRABAJO  
Y MEDICIÓN

HERRAMIENTAS  
ESPECIALES  
V-TWIN

LUBRICANTES,  
QUÍMICOS &  
ABRILLANTA-  
DORES

ARTÍCULOS  
TRANSPORTE &  
ACCESORIOS  
REMOLQUE

ARTÍCULOS  
PROMOCIONALES

SCORPION RALLY

## SCORPION RALLY NEUMÁTICOS VENCEDORES EN EL RALLY DAKAR

- Pirelli continúa desarrollando neumáticos de alto rendimiento capaces de ganar en competición para la familia Scorpion, como por ejemplo el Scorpion Rally, que tras un ciclo de desarrollo de dos años obtuvo el primer y segundo premio en el Rally Dakar de 2009
- La disposición de los tacos en el neumático delantero está especialmente concebida para mejorar la estabilidad direccional, incluso bajo conducción a altas velocidades
- Los tacos en el neumático trasero favorecen la tracción de rotación en los terrenos más exigentes
- A través de un avanzado proceso de fabricación de mezclas, el Scorpion Rally resiste desgaste y tiene un rendimiento duradero como ningún otro

MEDIDAS	ÍNDICE CARGA/VELOCIDAD	TL/TT	N.º ART.
<b>DELANTERO</b>			
90/90 - 21	54R	TL	<b>0312-0491</b>
90/90 - 21	54R	TT	<b>0312-0492</b>



Scorpion Rally Delant./Tras.

- Todo ello complementado por una estructura innovadora que garantiza un rendimiento de primera clase y una gran resistencia a pinchazos en el neumático
- Sin cámara (TL) o con cámara (TT)
- Consulte la pág. 73 del catálogo «Tires, Tools & Chemicals 2022» de Parts Europe, para conocer la línea completa de neumáticos Scorpion Rally

MEDIDAS	ÍNDICE CARGA/VELOCIDAD	TL/TT	N.º ART.
<b>TRASERO</b>			
140/80 - 18	70R	TT	<b>0307-0074</b>
150/70 R 18	70R	TL	<b>0317-0728</b>

## MT 21 RALLYCROSS NEUMÁTICOS DUAL-SPORT DOT, USO 90% OFFROAD 10% CARRETERA

- Presenta un excelente rendimiento offroad, incluso en grandes distancias
- El neumático dual-sport más vendido en los EE.UU.
- Diseñado principalmente para un uso offroad
- Dual-sport: uso 90% offroad 10% carretera
- Con cámara (TT)
- Consulte la pág. 74 del catálogo «Tires, Tools & Chemicals 2022» de Parts Europe, para conocer la línea completa de neumáticos MT 21 Rallycross

MEDIDAS	ÍNDICE CARGA/VELOCIDAD	TL/TT	N.º ART.
<b>DELANTERO</b>			
80/90 - 21	48P	TT	<b>0316-0496</b>
<b>TRASERO</b>			
130/90 - 17	68P	TT	<b>0317-0736</b>
110/80 - 18	58P	TT	<b>0317-0650</b>



MT 21 Delant./Tras.

MEDIDAS	ÍNDICE CARGA/VELOCIDAD	TL/TT	N.º ART.
<b>TRASERO (CONT.)</b>			
120/80 - 18	62R	TT	<b>0317-0651</b>
120/90 - 18	65R	TT	<b>0317-0652</b>
140/80 - 18	70R	TT	<b>0317-0653</b>

**⚠ ADVERTENCIA** RECUERDE QUE CUALQUIER IMPREVISTO O DESPERFECTO EN LOS NEUMÁTICOS PUEDE RESULTAR EN HERIDAS GRAVES O INCLUSO LA MUERTE. VAYA A LAS PÁGINAS 4-5 PARA CONSULTAR INFORMACIÓN IMPORTANTE SOBRE SEGURIDAD Y NORMAS DE USO.



## MC360™ MIDHARD (MEDIOS-DUROS)

- Incorpora el diseño CKB de Metzeler (unión continua de los tacos) con tacos estrechos y densos que se clavan en terrenos blandos y con una huella más grande en terrenos duros
- Ofrece un agarre superior en una amplia e increíble variedad de terrenos, aporta estabilidad de frenado y mejora la resistencia frente al desgarrar en terrenos de dureza media y duros
- Nuevo compuesto con especificaciones de competición
- Tacos laterales en forma de diamante y de pala de forma alternada para una óptima sensación de maniobrabilidad y direccionamiento
- Elementos centrales en forma de parábola: el centro del taco penetra en la tierra, los laterales resisten el esfuerzo y amplían la superficie de apoyo del neumático
- Los tacos con corte alternado contribuyen al equilibrio de la rigidez lateral y longitudinal, mejorando el agarre para la tracción y el frenado y ofrecen una durabilidad extraordinaria
- Dibujo de la banda de rodadura reversible
- Con cámara (TT)
- Consulte la pág. 210 del catálogo «Tires, Tools & Chemicals 2022» de Parts Europe, para conocer la línea completa de neumáticos MC360 Midhard



MC360™ Delant.

MEDIDAS	ÍNDICE CARGA/VELOCIDAD	TL/TT	N.º ART.
<b>DELANTERO</b>			
80/100 - 21	51M NHS	TT	<b>0312-0464</b>

## MCE 6 DAYS EXTREME CON HOMOLOGACIÓN FIM NEUMÁTICOS OFFROAD DELANTERO Y TRASERO

- Equipamiento original (OEM) en modelos KTM 450/525 EXC
- Neumático offroad puntero para las condiciones más extremas desarrollado en colaboración con pilotos de Enduro campeones del mundo
- Carcasa en poliéster de alta resistencia con disposición diagonal de lonas para unas características estructurales óptimas y excelente resistencia a pinchazos
- Geometría y distribución de tacos diseñadas para ofrecer agarre y tracción excepcionales con gran resistencia tanto en seco como en mojado, en terrenos de blandos/no compactados a duros
- Los neumáticos MCE 6 Day Extreme han ganado 26 campeonatos mundiales de Enduro desde su debut
- Con cámara (TT)
- Consulte la pág. 211 del catálogo «Tires, Tools & Chemicals 2022» de Parts Europe, para conocer la línea completa de neumáticos MCE 6 Days Extreme



MCE 6 Days Extreme Delant./Tras.

MEDIDAS	ÍNDICE CARGA/VELOCIDAD	TL/TT	N.º ART.
<b>DELANTERO</b>			
90/90 - 21	54M	TT	<b>0312-0493<sup>1</sup></b>
90/90 - 21	54R	TT	<b>0312-0484<sup>2</sup></b>
<b>TRASERO</b>			
120/90 - 18	65M	TT	<b>0313-0933<sup>1</sup></b>

<sup>1</sup> Dibujo de la banda de rodadura para terrenos blandos

<sup>2</sup> Compuesto superblando.

## KAROO™ EXTREME

- El diseño y configuración de los tacos y banda de rodadura en conjunto aportan unos altísimos niveles de agarre en los exigentes terrenos de los circuitos offroad más duros
- Los tacos dispuestos en un eje vertical actúan como una garra que penetra el terreno y así obtener mayor tracción
- La amplia superficie de los tacos asegura un buen agarre en terrenos duros
- KAROO™ Extreme combina goma natural para mayor resistencia mecánica con goma sintética para mayor resistencia al desgaste y al desgarrar de los tacos
- Su compuesto con alto contenido en carbono negro incrementa resistencia a esfuerzos, incluso a altas temperaturas
- Aumento global en flexibilidad estructural y excelente resistencia a pinchazos a bajas presiones
- Con cámara (TT)
- Consulte las págs. 57 y 211 del catálogo «Tires, Tools & Chemicals 2022» de Parts Europe, para conocer la línea completa de neumáticos KAROO™ Extreme



Karoo™ Extreme Delant.

MEDIDAS	ÍNDICE CARGA/VELOCIDAD	TL/TT	N.º ART.
<b>DELANTERO</b>			
90/90 - 21	54R	TT	<b>0316-0563</b>

**ADVERTENCIA** RECUERDE QUE CUALQUIER IMPREVISTO O DESPERFECTO EN LOS NEUMÁTICOS PUEDE RESULTAR EN HERIDAS GRAVES O INCLUSO LA MUERTE. VAYA A LAS PÁGINAS 4-5 PARA CONSULTAR INFORMACIÓN IMPORTANTE SOBRE SEGURIDAD Y NORMAS DE USO.

NEUMÁTICOS  
CARRETERA

NEUMÁTICOS  
V-TWIN

NEUMÁTICOS  
SCOOTER

NEUMÁTICOS  
OFFROAD

NEUMÁTICOS  
& RUEDAS  
QUAD/  
ATV Y UTV

NEUMÁTICOS  
BICICLETA

CÁMARAS  
DE AIRE &  
ACCESORIOS

EQUIPAMIENTO  
TALLER &  
CABALLETES

HERRAMIENTAS  
GENERALES  
DE TRABAJO  
Y MEDICIÓN

HERRAMIENTAS  
ESPECIALES  
V-TWIN

LUBRICANTES,  
QUÍMICOS &  
ABRILLANTA-  
DORES

ARTÍCULOS  
TRANSPORTE &  
ACCESORIOS  
REMOLQUE

ARTÍCULOS  
PROMOCIONALES





NEUMÁTICOS  
CARRETERA

NEUMÁTICOS  
V-TWIN

NEUMÁTICOS  
SCOOTER



StarCross® 6 Medium Soft  
Delant./Tras.

StarCross® 6 Medium Hard  
Delant./Tras.

StarCross® 6 Hard  
Delant./Tras.

NEUMÁTICOS  
OFFROAD

NEUMÁTICOS  
& RUEDAS  
QUAD/  
ATV Y UTV

NEUMÁTICOS  
BICICLETA



StarCross® 6 Sand  
Delant./Tras.

StarCross® 6 Mud Tras.

CÁMARAS  
DE AIRE &  
ACCESORIOS



## STARCROSS® 6 SERIES

- Diseñados para ganar: una gama de neumáticos de primera clase desarrollados para campeonatos del mundo y nacionales
- Recién puestos, los neumáticos ofrecen hasta un 15% más de tracción: el diseño adaptativo de MICHELIN® StarCross® 6 proporciona hasta un 15% más de tracción en comparación con la generación anterior (ver primera nota)
- Gracias a la implementación de la tecnología Silica Technology™ MICHELIN®, los neumáticos StarCross® 6 proporcionan hasta un 19% más de tracción en comparación con la generación anterior (ver segunda nota)
- La tecnología Silica Technology™ MICHELIN® de los neumáticos Starcross® 6 ofrece hasta un 11% más de durabilidad en comparación con la generación anterior (ver tercera nota)
- Agarre duradero: la tecnología Silica Technology™ MICHELIN® contribuye a mantener la integridad de los tacos de la banda de rodadura y favorecer una tracción excelente a lo largo de la vida útil del neumático
- Con cámara (TT)

**IMPORTANTE:** En base a las pruebas internas realizadas en 2021 en Vertaizon (Francia) sobre un circuito de dureza media con una Yamaha 450 YZF de 2020 equipada con neumáticos 110/90 - 19 StarCross® 6 Medium Hard de MICHELIN® nuevos en comparación con los StarCross® 5 Medium rear de MICHELIN®, también nuevos. Los resultados reales pueden variar.

**IMPORTANTE:** En base a pruebas internas realizadas en 2021 en Jonquières (Francia) sobre un circuito duro con una KTM 450 EXC de 2019 equipada con neumáticos 110/90 - 19 StarCross® 6 Medium Soft de MICHELIN® usados en comparación con neumáticos traseros StarCross® 5 Soft, también usados. Los resultados reales pueden variar.

**IMPORTANTE:** En base a pruebas internas de desgaste realizadas en 2021 en Jonquières (Francia) sobre un circuito duro con una KTM 450 EXC de 2019 equipada con neumáticos 110/90 - 19 StarCross® 6 Medium Soft de MICHELIN® usados en comparación con neumáticos traseros StarCross® 5 Soft, también usados. Los resultados reales pueden variar.

MEDIDAS NEUMÁTICO	ÍNDICE CARGA/VELOCIDAD	TL/TT	N.º ART.
<b>STARCROSS 6 MEDIUM SOFT (MEDIOS-BLANDOS) DELANTERO</b>			
80/100 - 21	54M (NHS.)	TT	0312-0486
90/100 - 21	57M (NHS.)	TT	0312-0487
<b>STARCROSS 6 MEDIUM SOFT (MEDIOS-BLANDOS) TRASERO</b>			
110/100 - 18	64M (NHS.)	TT	0313-0941
120/90 - 18	65M (NHS.)	TT	0313-0943
100/90 - 19	57M (NHS.)	TT	0313-0939
110/90 - 19	62M (NHS.)	TT	0313-0940
120/80 - 19	63M (NHS.)	TT	0313-0942
<b>STARCROSS 6 MEDIUM HARD (MEDIOS-DUROS) DELANTERO</b>			
80/100 - 21	54M (NHS.)	TT	0312-0488
90/100 - 21	57M (NHS.)	TT	0312-0489
<b>STARCROSS 6 MEDIUM HARD (MEDIOS-DUROS) TRASERO</b>			
110/100 - 18	64M (NHS.)	TT	0313-0946
120/90 - 18	65M (NHS.)	TT	0313-0948
100/90 - 19	57M (NHS.)	TT	0313-0944

MEDIDAS NEUMÁTICO	ÍNDICE CARGA/VELOCIDAD	TL/TT	N.º ART.
<b>STARCROSS 6 MEDIUM HARD (MEDIOS-DUROS) TRASERO (CONT.)</b>			
110/90 - 19	62M (NHS.)	TT	0313-0945
120/80 - 19	63M (NHS.)	TT	0313-0947
<b>STARCROSS 6 HARD (DUROS) DELANTERO</b>			
90/100 - 21	57M (NHS.)	TT	0312-0490
<b>STARCROSS 6 HARD (DUROS) TRASERO</b>			
110/90 - 19	62M (NHS.)	TT	0313-0949
<b>STARCROSS 6 SAND (ARENA) DELANTERO</b>			
80/100 - 21	51M (NHS.)	TT	0312-0485
<b>STARCROSS 6 SAND (ARENA) TRASERO</b>			
100/90 - 19	57M (NHS.)	TT	0313-0935
110/90 - 19	62M (NHS.)	TT	0313-0936
<b>STARCROSS 6 MUD (BARRO) TRASERO</b>			
100/90 - 19	57M (NHS.)	TT	0313-0937
110/90 - 19	62M (NHS.)	TT	0313-0938

**⚠ ADVERTENCIA** RECUERDE QUE CUALQUIER IMPREVISTO O DESPERFECTO EN LOS NEUMÁTICOS PUEDE RESULTAR EN HERIDAS GRAVES O INCLUSO LA MUERTE. VAYA A LAS PÁGINAS 4-5 PARA CONSULTAR INFORMACIÓN IMPORTANTE SOBRE SEGURIDAD Y NORMAS DE USO.

## MAXXIS®

### M7332 MAXXCROSS MX-ST NEUMÁTICOS DE COMPETICIÓN MOTOCROSS/SUPERCROSS

- Desarrollados y testados por el 7 veces campeón de Supercross Jeremy McGrath
- Dibujo de la banda de rodadura diseñado para optimizar la tracción y el rendimiento del freno, al tiempo que inspira confianza y previsibilidad en condiciones de suelo blando a medio
- Los compuestos específicos para carreras aportan una excelente tracción y estabilidad
- El diseño de la carcasa, flexible y ligera, aporta comodidad, absorción de impactos y tacto para el piloto
- Con cámara (TT)
- Si desea más información, consulte la pág. 215 del catálogo «Tires, Tools & Chemicals 2022» de Parts Europe

MEDIDAS	ÍNDICE CARGA/VELOCIDAD	LONAS	TL/TT	N.º ART.
<b>DELANTERO</b>				
80/100 - 21	42M	4	TT	<b>0312-0502</b>
60/100 - 12	36J	4	TT	<b>0312-0503</b>



M7332 Delant./Tras.

MEDIDAS	ÍNDICE CARGA/VELOCIDAD	LONAS	TL/TT	N.º ART.
<b>TRASERO</b>				
80/100 - 10	46J	4	TT	<b>0313-0983</b>
80/100 - 12	41M	4	TT	<b>0313-0982</b>

### MAXXCROSS IT M7304/M7305 NEUMÁTICOS PARA TERRENOS DUREZA MEDIA

- Tacos en un diseño que ofrece una dirección precisa sobre una amplia variedad de condiciones y terrenos
- Compuesto de goma especialmente formulado para que los bordes de los tacos duren más, incluso sobre parrillas de salida de hormigón
- Neumático delantero M7304 y trasero M7305 combinados para ofrecer los mejores resultados en prestaciones globales
- Con cámara (TT)
- Si desea más información, consulte la pág. 215 del catálogo «Tires, Tools & Chemicals 2022» de Parts Europe

MEDIDAS	ÍNDICE CARGA/VELOCIDAD	LONAS	TL/TT	N.º ART.
<b>DELANTERO</b>				
70/100 - 19	42M	4	TT	<b>0312-0499</b>



Maxxcross Delant./Tras.

MEDIDAS	ÍNDICE CARGA/VELOCIDAD	LONAS	TL/TT	N.º ART.
<b>TRASERO</b>				
70/100 - 19	42M	4	TT	<b>0313-0959</b>

### M7312 MAXXCROSS SI NEUMÁTICOS PARA TERRENOS BLANDOS/INTERMEDIOS

- Compuesto en goma probado en competición que proporciona unos excelentes niveles de tracción sobre terrenos blandos/intermedios
- Uniones anti-flex entre tacos laterales para mayor estabilidad en rectas y mejor agarre en virajes agresivos
- Desarrollados en el campeonato Grand National Cross Country de EE. UU.
- Con cámara (TT)
- Si desea más información, consulte la pág. 216 del catálogo «Tires, Tools & Chemicals 2022» de Parts Europe

MEDIDAS	ÍNDICE CARGA/VELOCIDAD	LONAS	TL/TT	N.º ART.
<b>TRASERO</b>				
120/100 - 18	68M	4	TT	<b>0313-0957</b>



Maxxcross SI



**ADVERTENCIA**

RECUERDE QUE CUALQUIER IMPREVISTO O DESPERFECTO EN LOS NEUMÁTICOS PUEDE RESULTAR EN HERIDAS GRAVES O INCLUSO LA MUERTE. VAYA A LAS PÁGINAS 4-5 PARA CONSULTAR INFORMACIÓN IMPORTANTE SOBRE SEGURIDAD Y NORMAS DE USO.

NEUMÁTICOS  
CARRETERA

NEUMÁTICOS  
V-TWIN

NEUMÁTICOS  
SCOOTER

NEUMÁTICOS  
OFFROAD

NEUMÁTICOS  
& RUEDAS  
QUAD/  
ATV Y UTV

NEUMÁTICOS  
BICICLETA

CÁMARAS  
DE AIRE &  
ACCESORIOS

EQUIPAMIENTO  
TALLER &  
CABALLETES

HERRAMIENTAS  
GENERALES  
DE TRABAJO  
Y MEDICIÓN

HERRAMIENTAS  
ESPECIALES  
V-TWIN

LUBRICANTES,  
QUÍMICOS &  
ABRILLANTA-  
DORES

ARTÍCULOS  
TRANSPORTE &  
ACCESORIOS  
REMOLQUE

ARTÍCULOS  
PROMOCIONALES



**MAXXIS®**

NEUMÁTICOS  
CARRETERA

NEUMÁTICOS  
V-TWIN

NEUMÁTICOS  
SCOOTER

NEUMÁTICOS  
OFFROAD

NEUMÁTICOS  
& RUEDAS  
QUAD/  
ATV Y UTV

NEUMÁTICOS  
BICICLETA

CÁMARAS  
DE AIRE &  
ACCESORIOS

EQUIPAMIENTO  
TALLER &  
CABALLETES

HERRAMIENTAS  
GENERALES  
DE TRABAJO  
Y MEDICIÓN

HERRAMIENTAS  
ESPECIALES  
V-TWIN

LUBRICANTES,  
QUÍMICOS &  
ABRILLANTA-  
DORES

ARTÍCULOS  
TRANSPORTE &  
ACCESORIOS  
REMOLQUE

ARTÍCULOS  
PROMOCIONALES

## ML1 CARNIVORE NEUMÁTICOS DELANT./TRAS. «UTILITY»

- Desarrollados para rendir en terrenos extremos
- Carcasa radial de 8 lonas para soportar cargas más pesadas y velocidades más altas
- Excelente dibujo en banda de rodadura que permite un control sin igual tanto en carretera como fuera de ella
- Compuesto especial de goma para una excelente tracción sobre rocas, raíces y terrenos desérticos
- Dibujo no direccional de banda de rodadura
- Tubeless (TL)
- Certificado Marcado «E»
- Si desea más información, consulte la pág. 236 del catálogo «Tires, Tools & Chemicals 2022» de Parts Europe



ML1 Carnivore Delant./Tras.

MEDIDAS	ÍNDICE CARGA/VELOCIDAD	LONAS	TL/TT	N.º ART.
30x10 R 14	60M	8	TL	0320-1224

## BIGHORN RADIAL NEUMÁTICOS RADIALES QUAD/ATV «UTILITY»

- Su construcción radial proporciona una conducción suave y cómoda sin comprometer robustez
- Funcionan a la perfección en condiciones desérticas, de barro, tierra, rocas y montaña
- La banda de rodadura y su amplia huella ofrecen una tracción excepcional
- Los tacos anchos en los hombros protegen los laterales
- Con inscripciones en letras grandes blancas en relieve para un look más atractivo
- Dibujo no direccional de banda de rodadura
- Tubeless (TL)
- Si desea más información, consulte la pág. 240 del catálogo «Tires, Tools & Chemicals 2022» de Parts Europe



Bighorn

MEDIDAS	ÍNDICE CARGA/VELOCIDAD	LONAS	TL/TT	N.º ART.
26x10 R 14	51 N	6	TL 6PR	0320-1230
26x8 R 14	44 N	6		0320-1229
26x8 R 14	49 N	6		0319-0325

**⚠️ ADVERTENCIA** RECUERDE QUE CUALQUIER IMPREVISTO O DESPERFECTO EN LOS NEUMÁTICOS PUEDE RESULTAR EN HERIDAS GRAVES O INCLUSO LA MUERTE. VAYA A LAS PÁGINAS 4-5 PARA CONSULTAR INFORMACIÓN IMPORTANTE SOBRE SEGURIDAD Y NORMAS DE USO.

### M931 RAZR MX NEUMÁTICOS DELANTEROS

- Dibujo en banda de rodadura especial que permite al piloto personalizar configuración de tacos para condiciones de pista
- Tacos redondeados en hombros que proporcionan unas propiedades predecibles en deslizamientos
- Compuesto específicamente formulado para aplicaciones de carreras MX
- Dibujo no direccional de banda de rodadura
- Tubeless (TL)
- Marcado E-4 (homologados para carretera)

MEDIDAS	TIPO CÁMARA	ÍNDICE CARGA/VELOCIDAD	LONAS	N.º ART.
22x7-10	TL	28J	4	0321-0408



M931 RAZR MX Delant.

### M933 RAZR 2

- Dibujo agresivo en banda de rodadura alto rendimiento para un mejor control en curvas
- Inscripciones en letras amarillas en relieve sobre los flancos
- Fabricados con tacos en hombros en un diseño exclusivo que aumenta agarre lateral
- Mayor profundidad de rastro para un mejor control de tracción en línea rectas y agarre en terrenos mixtos
- Dibujo no direccional de banda de rodadura
- Tubeless (TL)
- Marcado E-4 (homologados para carretera)

MEDIDAS	TIPO CÁMARA	ÍNDICE CARGA/VELOCIDAD	LONAS	N.º ART.
21x7-10	TL	30J	6	0321-0409



M933 RAZR 2

### STREETMAXX NEUMÁTICOS QUAD/ATV PARA CARRETERA

- Específicamente contruidos para los rigores de la conducción en asfalto
- Dibujo en banda de rodadura probado y distintivo con rendimiento kilométrico extremadamente largo
- Excelente concentricidad y rodaje ultra-silencioso
- Maniobrabilidad segura y buen contacto con el suelo
- Dibujo no direccional de banda de rodadura
- Tubeless (TL)
- Con homologación E-4

MEDIDAS	ÍNDICE CARGA/VELOCIDAD	LONAS	TL/TT	N.º ART.
18.5x6 - 10	27 N	4	TL	0321-0407
18x10 - 10	32 N	4	TL	0321-0406



Streetmaxx Delant./Tras.

**ADVERTENCIA** RECUERDE QUE CUALQUIER IMPREVISTO O DESPERFECTO EN LOS NEUMÁTICOS PUEDE RESULTAR EN HERIDAS GRAVES O INCLUSO LA MUERTE. VAYA A LAS PÁGINAS 4-5 PARA CONSULTAR INFORMACIÓN IMPORTANTE SOBRE SEGURIDAD Y NORMAS DE USO.

NEUMÁTICOS  
CARRETERA

NEUMÁTICOS  
V-TWIN

NEUMÁTICOS  
SCOOTER

NEUMÁTICOS  
OFFROAD

NEUMÁTICOS  
& RUEDAS  
QUAD/  
ATV Y UTV

NEUMÁTICOS  
BICICLETA

CÁMARAS  
DE AIRE &  
ACCESORIOS

EQUIPAMIENTO  
TALLER &  
CABALLETES

HERRAMIENTAS  
GENERALES  
DE TRABAJO  
Y MEDICIÓN

HERRAMIENTAS  
ESPECIALES  
V-TWIN

LUBRICANTES,  
QUÍMICOS &  
ABRILLANTA-  
DORES

ARTÍCULOS  
TRANSPORTE &  
ACCESORIOS  
REMOLQUE

ARTÍCULOS  
PROMOCIONALES



NEUMÁTICOS  
CARRETERA

NEUMÁTICOS  
V-TWIN

NEUMÁTICOS  
SCOOTER

NEUMÁTICOS  
OFFROAD

NEUMÁTICOS  
& RUEDAS  
QUAD/  
ATV Y UTV

NEUMÁTICOS  
BICICLETA

CÁMARAS  
DE AIRE &  
ACCESORIOS

EQUIPAMIENTO  
TALLER &  
CABALLETES

HERRAMIENTAS  
GENERALES  
DE TRABAJO  
Y MEDICIÓN

HERRAMIENTAS  
ESPECIALES  
V-TWIN

LUBRICANTES,  
QUÍMICOS &  
ABRILLANTA-  
DORES

ARTÍCULOS  
TRANSPORTE &  
ACCESORIOS  
REMOLQUE

ARTÍCULOS  
PROMOCIONALES

## NEUMÁTICOS BICICLETA CONTINENTAL

### AGARRE INSUPERABLE PARA TERRENOS EXIGENTES

El inquebrantable compromiso de Continental Tires de priorizar al ciclista les ha llevado a crear cinco neumáticos exclusivos que se adaptan a las exigencias de cualquier terreno, desde seco y duro hasta barrizales. Con tres opciones de carcasa y 3 compuestos distintos, los usuarios pueden personalizar sus cubiertas según su bici y estilo de conducción.

### CARCASA

#### DOWNHILL (DH)

- La carcasa más duradera y reforzada de la gama Gravity
- Carcasa de dos lonas, 110 TPI, refuerzo Apex, Tubeless Ready
- Segmentos de aplicación: Downhill, Freeride, Super Enduro y Heavy Enduro
- Recomendación: Bicicletas Fully con un recorrido de suspensión de 170-200 mm, convencionales o e-Bikes

#### ENDURO (END)

- Carcasa robusta de una sola capa con refuerzo Apex que protege frente a los pinchazos por pellizco
- Carcasa de una sola lona, 110 TPI, refuerzo Apex, PT Layer, Tubeless Ready
- Segmentos de aplicación: Enduro y Trail exigente
- Recomendación: Bicicletas Fully con un recorrido de suspensión de 150-170 mm, convencionales o e-Bikes

#### TRAIL (TR)

- Rendimiento comparable con la carcasa de Enduro adaptada para aplicaciones Trail
- Carcasa de una sola lona, 60 TPI, PT Layer, Tubeless Ready
- Segmentos de aplicación: Touring y Trail
- Recomendación: Bicicletas Fully con un recorrido de suspensión de 140-160 mm, convencionales y e-Bikes

### COMPUESTO

#### SUPERSOFT (SSOFT)

- Ofrece el máximo agarre de la gama de compuestos
- Particularmente aptos para aplicaciones Downhill y Enduro con énfasis en el descenso
- Los neumáticos equipados con este compuesto son para ciclistas que buscan un agarre, tracción y control plenos
- Recomendado para largos tramos de descenso

#### SOFT (SOFT)

- Equilibrio entre rodadura y agarre
- Equilibrio entre agarre y resistencia a la rodadura para aplicaciones centradas en la gravedad
- Altos niveles de agarre con una resistencia a la rodadura más que razonable
- Permite optimizar las propiedades de rodadura de la rueda trasera en bicis para Downhill (DH) u obtener el combo opcional para Enduro o Trail.

#### ENDURANCE (ENDCE)

- Énfasis en la durabilidad y la resistencia a la rodadura
- Compuesto que combina agarre y resistencia al mismo nivel
- Alta durabilidad junto con una buena resistencia a la rodadura y adherencia
- La elección ideal para trail y como compuesto dirigido a la resistencia en e-Bikes



Hydrotal

## NEUMÁTICOS HYDROTAL

### PERFECTOS PARA TERRENOS Y CONDICIONES MIXTAS

- Los tacos cónicos y reforzados están diseñados para facilitar la interacción entre clavos y terreno
- Beneficios: alto agarre mecánico y excelentes propiedades de autolimpieza
- Diseño de la banda de rodadura abierto para una interacción perfecta con superficies sueltas
- Beneficios: excelente contacto con el suelo y autolimpieza
- Estructura de apoyo y clavos integrados en los hombros dispuestos en línea
- Beneficios: gran estabilidad al tomar curvas agresivamente en terrenos sueltos y enfangados
- Todos los neumáticos son «tubelizados» o Tubeless Ready (TR)
- Cubierta plegable (FS)

MEDIDAS NEUMÁTICO	MEDIDAS ETRTO	DIÁMETRO LLANTA	CARCASA	COMPUESTO	N.º ART.
27.5X2.40	60-584	27,5	Downhill	Super Soft	0344-0096
29X2.40	60-622	29	Downhill	Super Soft	0344-0097

**⚠️ ADVERTENCIA** RECUERDE QUE CUALQUIER IMPREVISTO O DESPERFECTO EN LOS NEUMÁTICOS PUEDE RESULTAR EN HERIDAS GRAVES O INCLUSO LA MUERTE. VAYA A LAS PÁGINAS 4-5 PARA CONSULTAR INFORMACIÓN IMPORTANTE SOBRE SEGURIDAD Y NORMAS DE USO.



Kryptotal FR

## NEUMÁTICOS KRYPTOTAL FR

### PERFECTOS PARA TERRENOS Y CONDICIONES MIXTAS

- Gracias al diseño de la banda de rodadura especialmente desarrollado, los neumáticos Kryptotal Fr garantizan el mejor rendimiento en maniobras específicas
- Diseño de la banda de rodadura especialmente adaptada para uso en la rueda delantera
- Beneficios: el mejor rendimiento en requisitos específicos de la rueda delantera, como estabilidad y agilidad en pista
- Presenta bloques inclinados y poco profundos adaptados para terrenos mixtos y sueltos
- Beneficios: equilibrio entre suavidad, facilidad de conducción y transmisión de potencia
- Todos los neumáticos son «tubelizados» o Tubeless Ready (TR)
- Cubierta plegable (FS)

MEDIDAS NEUMÁTICO	MEDIDAS ETRTO	DIÁMETRO LLANTA	CARCASA	COMPUESTO	N.º ART.
27.5x2.40	60-584	27,5	Enduro	Blando	<b>0344-0076</b>
29x2.40	60-622	29	Enduro	Blando	<b>0344-0077</b>
27.5x2.40	60-584	27,5	Trail	Endurance	<b>0344-0078</b>
29x2.40	60-622	29	Trail	Endurance	<b>0344-0079</b>



Kryptotal RE

## NEUMÁTICOS KRYPTOTAL RE

### PERFECTOS PARA TERRENOS Y CONDICIONES MIXTAS

- Diseño de la banda de rodadura especialmente adaptada para uso en la rueda trasera
- Beneficios: rendimiento óptimo de las propiedades necesarias para las ruedas traseras, como el frenado, la tracción y la estabilidad en la pista
- Excelente relación entre un perfil positivo y zonas abiertas diseñadas para una eficacia superior en terrenos exigentes
- Beneficios: compromiso ejemplar entre agarre, autolimpieza, adaptabilidad y rodadura
- Presenta bloques inclinados y poco profundos idóneos para terrenos mixtos y sueltos
- Beneficios: equilibrio entre suavidad, facilidad de conducción y transmisión de potencia
- Todos los neumáticos son «tubelizados» o Tubeless Ready (TR)
- Cubierta plegable (FS)

MEDIDAS NEUMÁTICO	MEDIDAS ETRTO	DIÁMETRO LLANTA	CARCASA	COMPUESTO	N.º ART.
27.5x2.40	60-584	27,5	Enduro	Blando	<b>0344-0080</b>
29x2.40	60-622	29	Enduro	Blando	<b>0344-0081</b>
27.5x2.60	65-584	27,5	Enduro	Blando	<b>0344-0082</b>
29x2.60	65-622	29	Enduro	Blando	<b>0344-0083</b>
27.5x2.40	60-584	27,5	Trail	Endurance	<b>0344-0084</b>
29x2.40	60-622	29	Trail	Endurance	<b>0344-0085</b>
27.5x2.60	65-584	27,5	Trail	Endurance	<b>0344-0086</b>
29x2.60	65-622	29	Trail	Endurance	<b>0344-0087</b>

**⚠ ADVERTENCIA** RECUERDE QUE CUALQUIER IMPREVISTO O DESPERFECTO EN LOS NEUMÁTICOS PUEDE RESULTAR EN HERIDAS GRAVES O INCLUSO LA MUERTE. VAYA A LAS PÁGINAS 4-5 PARA CONSULTAR INFORMACIÓN IMPORTANTE SOBRE SEGURIDAD Y NORMAS DE USO.

NEUMÁTICOS CARRETERA

NEUMÁTICOS V-TWIN

NEUMÁTICOS SCOOTER

NEUMÁTICOS OFFROAD

NEUMÁTICOS & RUEDAS QUAD/ATV Y UTV

NEUMÁTICOS BICICLETA

CÁMARAS DE AIRE & ACCESORIOS

EQUIPAMIENTO TALLER & CABALLETES

HERRAMIENTAS GENERALES DE TRABAJO Y MEDICIÓN

HERRAMIENTAS ESPECIALES V-TWIN

LUBRICANTES, QUÍMICOS & ABRILLANTADORES

ARTÍCULOS TRANSPORTE & ACCESORIOS REMOLQUE

ARTÍCULOS PROMOCIONALES



NEUMÁTICOS  
CARRETERA

NEUMÁTICOS  
V-TWIN

NEUMÁTICOS  
SCOOTER

NEUMÁTICOS  
OFFROAD

NEUMÁTICOS  
& RUEDAS  
QUAD/  
ATV Y UTV

NEUMÁTICOS  
BICICLETA

CÁMARAS  
DE AIRE &  
ACCESORIOS

EQUIPAMIENTO  
TALLER &  
CABALLETES

HERRAMIENTAS  
GENERALES  
DE TRABAJO  
Y MEDICIÓN

HERRAMIENTAS  
ESPECIALES  
V-TWIN

LUBRICANTES,  
QUÍMICOS &  
ABRILLANTA-  
DORES

ARTÍCULOS  
TRANSPORTE &  
ACCESORIOS  
REMOLQUE

ARTÍCULOS  
PROMOCIONALES



Argotal

## NEUMÁTICOS ARGOTAL

### PERFECTOS PARA TERRENOS SUELTOS

- Clavos integrados en los hombros en línea y sujetos por una estructura de soporte para conseguir una gran estabilidad incluso en curvas agresivas
- Beneficios: elevado agarre mecánico, especialmente en terrenos poco compactados
- Diseño de la banda de rodadura abierto para una interacción perfecta con superficies sueltas

- Beneficios: buena autolimpieza en condiciones húmedas
- Los tacos pronunciados presentan bloques inclinados que favorecen el contacto con el suelo y el agarre mecánico
- Beneficios: agarre excepcional en superficies sueltas y mixtas
- Todos los neumáticos son «tubelizados» o Tubeless Ready (TR)
- Cubierta plegable (FS)

MEDIDAS NEUMÁTICO	MEDIDAS ETRTO	DIÁMETRO LLANTA	CARCASA	COMPUESTO	N.º ART.
27.5X2.40	60-584	27,5	Enduro	Blando	0344-0088
29X2.40	60-622	29	Enduro	Blando	0344-0089
27.5X2.60	65-584	27,5	Enduro	Blando	0344-0090
29X2.60	65-622	29	Enduro	Blando	0344-0091
27.5X2.40	60-584	27,5	Trail	Endurance	0344-0092
29X2.40	60-622	29	Trail	Endurance	0344-0093
27.5X2.60	65-584	27,5	Trail	Endurance	0344-0094
29X2.60	65-622	29	Trail	Endurance	0344-0095



Xynotal

## NEUMÁTICOS XYNOTAL

### PERFECTOS PARA TERRENOS DUROS Y SECOS

- Clavos angulados integrados en los hombros para unas transiciones más predecibles y suaves
- Beneficios: permiten alcanzar la velocidad máxima sin sorpresas y con total seguridad
- Perfil positivo pronunciado con muchas zonas de contacto
- Beneficios: conducción suave y uniforme con un gran agarre en terrenos duros y ligeramente sueltos

- Los bloques pronunciados en el sentido de giro garantizan una rodadura suave y fluida
- Beneficios: baja resistencia a la rodadura y mejor agarre en terrenos duros
- Todos los neumáticos son «tubelizados» o Tubeless Ready (TR)
- Cubierta plegable (FS)

MEDIDAS NEUMÁTICO	MEDIDAS ETRTO	DIÁMETRO LLANTA	CARCASA	COMPUESTO	N.º ART.
27.5x2.40	60-584	27,5	Enduro	Blando	0344-0072
29x2.40	60-622	29	Enduro	Blando	0344-0073
27.5x2.40	60-584	27,5	Trail	Endurance	0344-0074
29x2.40	60-622	29	Trail	Endurance	0344-0075

**⚠ ADVERTENCIA** RECUERDE QUE CUALQUIER IMPREVISTO O DESPERFECTO EN LOS NEUMÁTICOS PUEDE RESULTAR EN HERIDAS GRAVES O INCLUSO LA MUERTE. VAYA A LAS PÁGINAS 4-5 PARA CONSULTAR INFORMACIÓN IMPORTANTE SOBRE SEGURIDAD Y NORMAS DE USO.



**Grappler**

## NEUMÁTICOS GRAPPLER

- Diseñados para enfrentarse a los terrenos más técnicos
- El diseño central de la banda de rodadura incluye espacios amplios para penetrar mejor en terrenos técnicos y rocosos y distribuir uniformemente la presión de los tacos en la superficie de contacto, lo que garantiza un agarre extraordinario incluso en superficies escarpadas
- Los tacos intermedios crean una transición suave a los tacos laterales de gran dureza

- Gracias a los laterales en forma de acordeón, los tacos laterales se enfrentan sin problemas a todos los terrenos, incluso los irregulares y escabrosos
- Proporcionan un buen control en terrenos accidentados, así como en mojado y seco
- El compuesto Endurance incrementa el rendimiento
- El compuesto para Enduro tiene una carcasa de nylon de dos lonas, 120 TPI, refuerzo Apex EN y una lona de nylon bajo la banda de rodadura

DESCRIPCIÓN	N.º ART.	DESCRIPCIÓN	N.º ART.
27,5" x 2,5"	0344-0102	29" x 2,5"	0344-0103



**Zeppelin**

## NEUMÁTICOS ZEPPELIN

- Disponibles en compuestos para Enduro o para Trail
- Diseñados para e-Bikes con configuración de ruedas «mullet»; la banda de rodadura y la carcasa proporcionan agarre y soporte cuando el neumático está poco inflado
- Los tacos están espaciados para conseguir una presión uniforme y un desgaste menor, con lo que ofrecen la combinación perfecta de rendimiento y longevidad que se espera de las e-Bikes modernas
- Diseño e\*spec de gran volumen para e-Bikes

- Diferentes opciones de carcasa de gran resistencia
- Compuesto de alta eficacia para mejorar la tasa de desgaste y la duración de la batería
- El compuesto para Trail tiene una carcasa de nylon de dos lonas, 72 TPI, un inserto Tubeless y una lona de nylon bajo la banda de rodadura
- El compuesto para Enduro tiene una carcasa de nylon de dos lonas, 120 TPI, refuerzo Apex EN y una lona de nylon bajo la banda de rodadura

DESCRIPCIÓN	N.º ART.	DESCRIPCIÓN	N.º ART.
27,5" X 2,7" Enduro	0344-0100	27,5" x 2,7" Trail	0344-0101

**⚠️ ADVERTENCIA** RECUERDE QUE CUALQUIER IMPREVISTO O DESPERFECTO EN LOS NEUMÁTICOS PUEDE RESULTAR EN HERIDAS GRAVES O INCLUSO LA MUERTE. VAYA A LAS PÁGINAS 4-5 PARA CONSULTAR INFORMACIÓN IMPORTANTE SOBRE SEGURIDAD Y NORMAS DE USO.

NEUMÁTICOS  
CARRETERA

NEUMÁTICOS  
V-TWIN

NEUMÁTICOS  
SCOOTER

NEUMÁTICOS  
OFFROAD

NEUMÁTICOS  
& RUEDAS  
QUAD/  
ATV Y UTV

NEUMÁTICOS  
BICICLETA

CÁMARAS  
DE AIRE &  
ACCESORIOS

EQUIPAMIENTO  
TALLER &  
CABALLETES

HERRAMIENTAS  
GENERALES  
DE TRABAJO  
Y MEDICIÓN

HERRAMIENTAS  
ESPECIALES  
V-TWIN

LUBRICANTES,  
QUÍMICOS &  
ABRILLANTA-  
DORES

ARTÍCULOS  
TRANSPORTE &  
ACCESORIOS  
REMOLQUE

ARTÍCULOS  
PROMOCIONALES



NEUMÁTICOS  
CARRETERA



## CÁMARAS DE AIRE

- Las cámaras Airstop de MICHELIN® son para aquellos que quieren lo mejor de lo mejor
- Con uniones superpuestas que son más resistentes que las uniones empalmadas usadas en la mayoría de cámaras de la competencia
- Las uniones siempre están localizadas en el lado opuesto a la válvula, lo que hace que la cámara esté más equilibrada
- Todas las cámaras de aire off-road están calificadas como NHS (no homologadas para uso en vía pública)



- Para ver los tipos de boquilla de válvula, consulte la página 308 del catálogo «Tires, Tools & Chemicals 2022» de Parts Europe
- No usar en llantas del tipo CP o MT H2
- Consulte la pág. 319 del catálogo «Tires, Tools & Chemicals 2022» de Parts Europe, para conocer la línea completa de cámaras de aire de MICHELIN®

NEUMÁTICOS  
SCOOTER

NEUMÁTICOS  
OFFROAD

NEUMÁTICOS  
& RUEDAS  
QUAD/  
ATV Y UTV

NEUMÁTICOS  
BICICLETA

CÁMARAS  
DE AIRE &  
ACCESORIOS

EQUIPAMIENTO  
TALLER &  
CABALLETES

HERRAMIENTAS  
GENERALES  
DE TRABAJO  
Y MEDICIÓN

HERRAMIENTAS  
ESPECIALES  
V-TWIN

LUBRICANTES,  
QUÍMICOS &  
ABRILLANTA-  
DORES

ARTÍCULOS  
TRANSPORTE &  
ACCESORIOS  
REMOLQUE

ARTÍCULOS  
PROMOCIONALES

PARA MEDIDAS LLANTA	MEDIDAS NEUMÁTICO	TIPO BOQUILLA DE VÁLVULA	CÁMARA DE AIRE (UE)	POSICIÓN	N.º ART.
<b>CÁMARAS OFFROAD</b>					
16"	180/70	TR 4		Central	<b>0350-0717</b>
16"	MU85; 130/90; 120/90; 120/90; MU90; 150/80; 140/90; 160/80	TR 4		Central	<b>0350-0720</b>
16"	MT90; MU90; MU85; 120/90; 130/90; 140/90; 150/80; 160/80;	TR 4		Central	<b>0350-0721</b>
17"	180/55	TR 4		Central	<b>0350-0721</b>
17"	140/80; 180-60; 160/70; 150/70; 130/90	TR 4		Central	<b>0350-0722</b>
18"	180/55	TR 4		Central	<b>0350-0718</b>
19"	110/80; 120/70; 100/90; 3.25; 90/100; 110/90; 120/60; MM90; MJ90	TR 4		Central	<b>0350-0724</b>
21"	90/110; 3,00; 90/90; 90/90; 80/100; MH90; 2,75; 2,50	TR 4		Central	<b>0350-0723</b>
21"	120/70; 130/60	TR 4		Central	<b>0350-0719</b>



## CÁMARAS DE AIRE MOUSSE

- En las motos de offroad, los insertos de espuma expandida con forma de toroide sustituyen a la tradicional cámara de aire
- A nivel técnico, las Mousse son un anillo de butilo con una estructura de panal de abeja, cuyas celdas se llenan de gas para simular el efecto de una cámara de aire
- La cámara Mousse está rodeada por una fina membrana externa específicamente diseñada para que se adapte de forma sencilla a neumáticos de diferentes tamaños
- La Mousse de Pirelli es un producto tecnológicamente avanzado, caracterizado por la presencia de agentes autopresurizantes capaces de crear un gran número de burbujas de gas en el interior de la Mousse, que hacen que el producto sea resistente a los pinchazos
- Inmunes a los pinchazos y a la abrasión, y desarrolladas por Pirelli para pilotos que compitan en todo tipo de competiciones, ya sean carreras en el desierto o pruebas del campeonato de Cross
- Diseñadas para su uso con neumáticos de Pirelli en superficies offroad



- No recomendadas para su uso en carretera
- Una Mousse recién puesta equivale a una cámara de aire que se ha inflado a 0,9 bar (lo que equivale, aproximadamente, a 13 psi); esta presión disminuye gradualmente a lo largo de la vida útil de la Mousse, que se ha de sustituir cuando se quede demasiado blanda
- A la venta por unidad; gel lubricante de montaje incluido
- El lubricante de montaje también está disponible por separado en packs de 12 tubos de 60 g
- Consulte la pág. 322 del catálogo «Tires, Tools & Chemicals 2022» de Parts Europe, para conocer la línea completa de cámaras de aire Mousse de Pirelli

MEDIDAS LLANTA	PARA MEDIDAS NEUMÁTICO	N.º ART.
53,5 cm (21")	80/100 - 21	<b>0350-0716</b>



## MOUSSE

- Desarrollado con la colaboración de los mejores pilotos para adaptarse a la perfección en neumáticos Mitas para motocross, enduro, enduro extremo y aplicaciones de rally
- Mousse formato estándar para aplicaciones todoterreno
- El modelo Rally está diseñado específicamente para su utilización en rallies
- Consulte la pág. 326 del catálogo «Tires, Tools & Chemicals 2022» de Parts Europe, para ver tamaños adicionales de las Mousse de Mitas



0350-0727

PARA MEDIDAS LLANTA	PARA MEDIDAS NEUMÁTICO	TIPO	PRESIÓN DE AIRE (ESTIMADA)	N.º ART.
<b>DELANTERO</b>				
21	90/90-21	Cilíndrico Rally	1,1 - 1,3	<b>0350-0727</b>
<b>TRASERO</b>				
18	110/80-18	Cilíndrico estándar	0,8 - 1,0	<b>0350-0726</b>
18	140/80-18	Cilíndrico Rally	1,1 - 1,3	<b>0350-0725</b>

### ⚠️ ADVERTENCIA

CUALQUIER PROBLEMA EN CÁMARAS DE AIRE PUEDE DERIVAR EN U OCASIONAR ACCIDENTES GRAVES O INCLUSO MORTALES. ENCARGUE SIEMPRE LA INSTALACIÓN DE CÁMARAS DE AIRE A UN PROFESIONAL.

## AIRMOUSSE

### CÁMARAS DE AIRE PARA CARRERAS DE ALTO RENDIMIENTO

- Garantizan una ligereza, un agarre y unas prestaciones excepcionales
- Incorporan los sistemas y materiales de alta tecnología más innovadores, de modo que garantizan una experiencia de pilotaje y sostenibilidad perfecta para el resto de marcas del mercado
- Su composición no solo proporciona una sensación muy agradable, sino que permite al piloto sellarlas directamente sin tiempo de rodaje

#### ENDURO

- Esta es una disciplina que requiere de una Mousse de mayor resistencia, ya que está sometida a condiciones de uso muy exigentes

#### EXTREME

- Una disciplina extremadamente espectacular, de altos vuelos, que requiere de un rendimiento específico

#### MOTOCROSS ESTÁNDAR

- Para esta disciplina, en la que se requieren unas prestaciones muy elevadas, el factor de agarre de la Mousse tiene una importancia determinante
- Desarrollar una Mousse para motocross de altas prestaciones requiere de exhaustivas y laboriosas pruebas, debido a la gran variedad de terrenos y a la diversidad de las condiciones meteorológicas durante las carreras

MEDIDAS LLANTA	PARA MEDIDAS NEUMÁTICO	PRESIÓN (BAR)	N.º ART.
<b>ENDURO CLÁSICA</b>			
18	110/100-18	0,8	<b>0350-0742</b>
18	140/80-18	0,5	<b>0350-0743</b>
18	140/80-18	0,8	<b>0350-0744</b>
18	140/80-18	0,8	<b>0350-0745<sup>1</sup></b>
18	140/80-18	0,7	<b>0350-0746<sup>2</sup></b>
18	140/80-18	0,7	<b>0350-0747<sup>3</sup></b>
21	80/100-21	0,8	<b>0350-0734</b>
21	90/100-21	0,7	<b>0350-0740</b>
21	90/100-21	0,8	<b>0350-0741</b>
<b>EXTREME</b>			
18	140/80-18	0,5	<b>0350-0748<sup>4</sup></b>
18	140/80-18	0,5	<b>0350-0743<sup>5</sup></b>
<b>MX (ESTÁNDAR)</b>			
19	100/90-19	0,8	<b>0350-0735</b>
19	100/90-19	0,8	<b>0350-0736<sup>6</sup></b>
19	110/90-19	0,8	<b>0350-0737</b>

0350-0729



#### MINIMOTOCROSS

- En principio, una disciplina tan difícil como el motocross podría resultar complicada para los niños
- Sin embargo, la utilización de una buena Mousse permite solucionar muchos de los problemas de pilotaje que pueden surgir en los más pequeños
- La Mousse AirMousse para minicross se fabrica en cuatro tamaños diferentes y está confeccionada con un compuesto que garantiza la mejor relación posible entre durabilidad y rendimiento

MEDIDAS LLANTA	PARA MEDIDAS NEUMÁTICO	PRESIÓN (BAR)	N.º ART.
<b>MX (ESTÁNDAR) (CONT.)</b>			
19	110/90-19	0,8	<b>0350-0738<sup>6</sup></b>
19	110/90-19	0,8	<b>0350-0739<sup>1</sup></b>
21	80/100-21	0,8	<b>0350-0734</b>
<b>MINI MX</b>			
12	80/100-12	0,8	<b>0350-0729</b>
14	60/100-14	0,8	<b>0350-0730</b>
16	90/100-16	0,8	<b>0350-0732<sup>6</sup></b>
16	90/100-16	0,8	<b>0350-0733</b>
19	70/100-19	0,8	<b>0350-0731</b>

<sup>1</sup> Gran durabilidad.

<sup>2</sup> Blanda.

<sup>3</sup> Blanda grande.

<sup>4</sup> Extreme grande.

<sup>5</sup> Extreme superblanda.

<sup>6</sup> Pequeña.

## Continental

### CÁMARAS DE AIRE CONTITUBE MTB

- Cámara de aire Continental estándar para neumáticos MTB
- Las cámaras de aire están fabricadas en butilo (caucho sintético)
- Válvula Schrader Auto de 40 mm para neumáticos de 26, 27,5 y 29"

DESCRIPCIÓN	N.º ART.	DESCRIPCIÓN	N.º ART.
26" - 67-669 - 70-559	<b>0356-0021</b>	29" - 65-622 - 70-622	<b>0356-0023</b>
27,5" - 65-584 - 70-584	<b>0356-0022</b>	26" - 47-559 - 62-559	<b>0356-0025</b>



**ADVERTENCIA**

CUALQUIER PROBLEMA EN CÁMARAS DE AIRE PUEDE DERIVAR EN U OCASIONAR ACCIDENTES GRAVES O INCLUSO MORTALES. ENCARGUE SIEMPRE LA INSTALACIÓN DE CÁMARAS DE AIRE A UN PROFESIONAL.

NEUMÁTICOS  
CARRETERA

NEUMÁTICOS  
V-TWIN

NEUMÁTICOS  
SCOOTER

NEUMÁTICOS  
OFFROAD

NEUMÁTICOS  
& RUEDAS  
QUAD/  
ATV Y UTV

NEUMÁTICOS  
BICICLETA

CÁMARAS  
DE AIRE &  
ACCESORIOS

EQUIPAMIENTO  
TALLER &  
CABALLETES

HERRAMIENTAS  
GENERALES  
DE TRABAJO  
Y MEDICIÓN

HERRAMIENTAS  
ESPECIALES  
V-TWIN

LUBRICANTES,  
QUÍMICOS &  
ABRILLANTA-  
DORES

ARTÍCULOS  
TRANSPORTE &  
ACCESORIOS  
REMOLQUE

ARTÍCULOS  
PROMOCIONALES



NEUMÁTICOS  
CARRETERA

NEUMÁTICOS  
V-TWIN

NEUMÁTICOS  
SCOOTER

NEUMÁTICOS  
OFFROAD

NEUMÁTICOS  
& RUEDAS  
QUAD/  
ATV Y UTV

NEUMÁTICOS  
BICICLETA

CÁMARAS  
DE AIRE &  
ACCESORIOS

EQUIPAMIENTO  
TALLER &  
CABALLETES

HERRAMIENTAS  
GENERALES  
DE TRABAJO  
Y MEDICIÓN

HERRAMIENTAS  
ESPECIALES  
V-TWIN

LUBRICANTES,  
QUÍMICOS &  
ABRILLANTA-  
DORES

ARTÍCULOS  
TRANSPORTE &  
ACCESORIOS  
REMOLQUE

ARTÍCULOS  
PROMOCIONALES



## TUBE DEFENDER

- En espuma de poliuretano de célula cerrada de alta calidad
- Proporciona una capa de protección entre la cubierta y la cámara para evitar pinchazos
- Proporciona hasta 14 mm de protección en la banda de rodadura y hasta 4 mm de protección en la zona de los flancos
- Favorece la tracción
- Contribuye a suavizar el nivel de rodadura sobre terrenos irregulares
- Largo universal para cortar a medida en el tamaño de las llantas de 26", 27,5" y 29"
- Dos anchos disponibles

DESCRIPCIÓN	N.º ART.
<b>TUBE DEFENDER 2,00/2,30 (PARA CUBIERTAS DE 1,90 - 2,30)</b>	
1 ud.	<b>0356-0012</b>
2 uds.	<b>0356-0013</b>



0356-0012



0356-0015

- Tube Defender 2,00/2,30 para cubiertas de 1,90-2,30; usar en combinación con cámaras de 1,90-2,20 para un resultado óptimo
- Tube Defender 2,40/2,80 para cubiertas de 2,40-2,80; usar en combinación con cámaras de 2,20-2,40 para un resultado óptimo
- Venta en kits para una rueda o dos ruedas

DESCRIPCIÓN	N.º ART.
<b>TUBE DEFENDER 2,40/2,80 (PARA CUBIERTAS DE 2,40 - 2,80)</b>	
1 ud.	<b>0356-0014</b>
2 uds.	<b>0356-0015</b>



## FTD II

- Inserto de espuma ahora un 40% más ancho para maximizar la protección de la llanta y mitigar las vibraciones de la suspensión en terrenos complicados
- Diseño más alto que maximiza el apoyo del flanco del neumático y permite rodar con presiones más bajas para más tracción
- Diseño ligero que minimiza la resistencia de rodadura y la masa no suspendida
- Material basado en gomaespuma de alta calidad
- Para llantas con una anchura interior de 28 mm a 40 mm
- Disponible para llantas de 27,5" y 29" (véase la tabla)
- Kits para una rueda compuestos por un inserto de espuma, una válvula No Clog, una brida para el montaje e instrucciones
- Kits para dos ruedas compuestos por dos insertos de espuma, dos válvulas No Clog, bridas para el montaje e instrucciones

DESCRIPCIÓN	ANCHO CUBIERTA RECOMENDADO	PESO INSERTO	N.º ART.
Kit FTD II 29"/27,5" (un inserto de 29" y un inserto de 27,5")	Entre 2,30 y 2,80	210-240 gramos (cada uno)	<b>0356-0006</b>
Kit FTD II 27,5" (dos insertos de 27,5")	Entre 2,30 y 2,80	210-220 gramos (cada uno)	<b>0356-0007</b>
Kit FTD II 27,5" (un inserto de 27,5")	Entre 2,30 y 2,80	210-220 gramos	<b>0356-0008</b>
Kit FTD II 29" (dos insertos de 29")	Entre 2,30 y 2,80	230-240 gramos (cada uno)	<b>0356-0009</b>
Kit FTD II 29" (un inserto de 29")	Entre 2,30 y 2,80	230-240 gramos	<b>0356-0010</b>



0356-0006



## CINTA TUBELESS

- Responde a las necesidades de los usuarios de tubeless con una cinta de diseño específico
- Elástica para una instalación sencilla y un ajuste perfecto de la válvula
- No se desgarra fácilmente
- No deja residuos cuando se retira
- Combina a la perfección con las boquillas de llanta Quickfill (de venta por separado)

DESCRIPCIÓN	N.º ART ROLLO DE 8 M	N.º ART ROLLO DE 40 M	DESCRIPCIÓN	N.º ART ROLLO DE 8 M	N.º ART ROLLO DE 40 M
25 mm x 40 mm	<b>0356-0017</b>	<b>0356-0027</b>	35 mm x 40 mm	<b>0356-0019</b>	<b>0356-0028</b>
30 mm x 40 mm	<b>0356-0018</b>	<b>0346-0026</b>	40 mm x 40 mm	<b>0356-0120</b>	-

0356-0026





## VÁLVULAS NO CLOG®

- Diseño con cuatro aberturas para maximizar el sellado y la entrada de aire
- Base rectangular que se ajusta a la mayoría de interiores de llanta curvos y acanalados
- Con dos juntas tóricas para evitar fugas de aire
- Un solo tamaño (40 mm) compatible con la mayoría de los perfiles de las llantas de aleación y carbono
- Revestimiento anodizado
- Obús de válvula sustituible
- Tapa de válvula en aluminio
- A la venta por parejas



### DESCRIPCIÓN

Boquillas de válvula No Clog (pareja)

### N.º ART.

0356-0011



0360-0070



0360-0071



0360-0072



0360-0077



e\*thirteen

## BOQUILLAS DE VÁLVULA QUICKFILL

- Permite a los pilotos añadir el sellador sin romper el talón del neumático y sin necesidad de herramientas
- Resistentes a la acumulación; evitan que el sellador se atasque y se congele en la válvula
- Se acabaron las zonas sucias y pegajosas

- Su boquilla sobredimensionada garantiza un flujo de elevado volumen, una mayor facilidad de inflado y un mejor ajuste de la presión
- Su cuerpo de dos piezas y su válvula desmontable garantizan una sencilla limpieza para mantener un rendimiento óptimo
- En aluminio mecanizado CNC

MEDIDAS	N.º ART. NEGRA	N.º ART. BRONCE	N.º ART. BERENJENA	N.º ART. NARANJA	N.º ART. INTERGALÁCTICA
16-24 mm	0360-0068	0360-0070	0360-0071	0360-0072	0360-0073
23-31 mm	0360-0069	0360-0074	0360-0075	0360-0076	0360-0077



## CONTRAPESOS PARA EQUILIBRADO DE RUEDA

- A la venta en cajas de 48 tiras
- Cada tira tiene contrapesos adhesivos para equilibrado de ruedas de 12 x 7 gr (1/4 oz.)
- Contrapesos fabricados en acero revestido

### DESCRIPCIÓN

Contrapesos para equilibrado de rueda

### N.º ART.

0365-0126

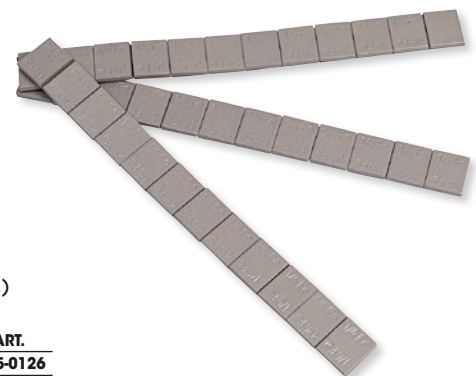

### ADVERTENCIA

CUALQUIER PROBLEMA EN BOQUILLAS DE VÁLVULA PUEDE DERIVAR EN U OCASIONAR ACCIDENTES GRAVES O INCLUSO MORTALES. ENCARGUE SIEMPRE LA INSTALACIÓN DE BOQUILLAS DE VÁLVULA A UN PROFESIONAL.

NEUMÁTICOS  
CARRETERA

NEUMÁTICOS  
V-TWIN

NEUMÁTICOS  
SCOOTER

NEUMÁTICOS  
OFFROAD

NEUMÁTICOS  
& RUEDAS  
QUAD/  
ATV Y UTV

NEUMÁTICOS  
BICICLETA

CÁMARAS  
DE AIRE &  
ACCESORIOS

EQUIPAMIENTO  
TALLER &  
CABALLETES

HERRAMIENTAS  
GENERALES  
DE TRABAJO  
Y MEDICIÓN

HERRAMIENTAS  
ESPECIALES  
V-TWIN

LUBRICANTES,  
QUÍMICOS &  
ABRILLANTA-  
DORES

ARTÍCULOS  
TRANSPORTE &  
ACCESORIOS  
REMOLQUE

ARTÍCULOS  
PROMOCIONALES





NEUMÁTICOS  
CARRETERA

NEUMÁTICOS  
V-TWIN

NEUMÁTICOS  
SCOOTER

NEUMÁTICOS  
OFFROAD

NEUMÁTICOS  
& RUEDAS  
QUAD/  
ATV Y UTV

NEUMÁTICOS  
BICICLETA

CÁMARAS  
DE AIRE &  
ACCESORIOS

EQUIPAMIENTO  
TALLER &  
CABALLETES

HERRAMIENTAS  
GENERALES  
DE TRABAJO  
Y MEDICIÓN

HERRAMIENTAS  
ESPECIALES  
V-TWIN

LUBRICANTES,  
QUÍMICOS &  
ABRILLANTA-  
DORES

ARTÍCULOS  
TRANSPORTE &  
ACCESORIOS  
REMOLQUE

ARTÍCULOS  
PROMOCIONALES



0362-0044



0362-0045



0362-0046

## CALENTADORES DE NEUMÁTICOS SUPREMA SPINA

- Cable calefactor radial de PTFE para reducir el tiempo de calentamiento y distribuir uniformemente el calor
- Sistema de calefacción TNT autorregulable a 90 °C - 95 °C (194 °F - 203 °F) sin termostato
- Revestimiento exterior especial impermeable a cualquier tipo de líquido
- Forro interior ignífugo y antidesgaste
- Cable de alimentación de silicona resistente a 200 °C (392 °F)
- Cierre con velcro
- Con piloto de control de funcionamiento
- Interior en tejido propagador (tejido interior muy conductor confeccionado en aleaciones nobles concretas) capaz de propagar perfectamente el calor
- Consulte la pág. 337 del catálogo «Tires, Tools & Chemicals 2022» de Parts Europe, para ver más calentadores de neumáticos Capit



0362-0047

DESCRIPCIÓN	N.º ART.	DESCRIPCIÓN	N.º ART.
MOTO 2/SS/SBK (DELANTERO 115-120-125/17" Y TRASERO 200/60/17" [IGUAL O MÁS PEQUEÑO])		MOTO 2/SS/SBK (DELANTERO 115-120-125/17" Y TRASERO 200/60/17" [IGUAL O MÁS PEQUEÑO]) (CONT.)	
Negro	0362-0044	Rojo	0362-0046
Azul	0362-0045	Verde	0362-0047



0362-0048



0362-0050



0362-0049

## CALENTADORES DE NEUMÁTICOS SUPREMA VISION

- Cable calefactor radial de PTFE para reducir el tiempo de calentamiento y distribuir uniformemente el calor
- Sistema de calefacción ajustable de 30 °C a 120 °C (86 °F - 248 °F) sin termostato
- Revestimiento exterior especial impermeable a cualquier tipo de líquido
- Forro interior ignífugo y antidesgaste
- Cable de alimentación de silicona resistente a 200 °C
- Cierre con velcro
- Interior en tejido propagador (tejido interior muy conductor confeccionado en aleaciones nobles concretas) capaz de propagar perfectamente el calor
- Sistema de control y regulación de la temperatura Vision montado directamente en el calentador de neumáticos para una mayor comodidad al manejar y manipular el Rack-Box-Pit Lane
- Consulte la pág. 337 del catálogo «Tires, Tools & Chemicals 2022» de Parts Europe, para ver más calentadores de neumáticos Capit



DESCRIPCIÓN	N.º ART.
MOTO 2/SS/SBK (DELANTERO 115-120-125/17" Y TRASERO 200/60/17" [IGUAL O MÁS PEQUEÑO])	
Negro	0362-0048
Azul	0362-0050
Rojo	0362-0049



## ESTACIÓN DE TRABAJO

- Estación de herramientas de trabajo para horquilla frontal GPE
- Estación de trabajo móvil que te permite ahorrar espacio, trabajar de forma organizada e incrementar tu eficacia
- Con estructura de acero inoxidable y soportes impresos en 3D para evitar arañazos
- Con bandeja para el drenaje de aceite extraíble
- Testada y aprobada por muchos equipos oficiales



### DESCRIPCIÓN

Estación de trabajo

### N.º ART.

9905-0200

NEUMÁTICOS  
CARRETERA

NEUMÁTICOS  
V-TWIN

NEUMÁTICOS  
SCOOTER

NEUMÁTICOS  
OFFROAD

NEUMÁTICOS  
& RUEDAS  
QUAD/  
ATV Y UTV

NEUMÁTICOS  
BICICLETA

CÁMARAS  
DE AIRE &  
ACCESORIOS

EQUIPAMIENTO  
TALLER &  
CABALLETES

HERRAMIENTAS  
GENERALES  
DE TRABAJO  
Y MEDICIÓN

HERRAMIENTAS  
ESPECIALES  
V-TWIN

LUBRICANTES,  
QUÍMICOS &  
ABRILLANTA-  
DORES

ARTÍCULOS  
TRANSPORTE &  
ACCESORIOS  
REMOLQUE

ARTÍCULOS  
PROMOCIONALES



## CABALLETE DE CENTRADO

- Caballete de centrado profesional para unos resultados más precisos
- Incluye 2 indicadores digitales para centrar simultáneamente en vertical y en horizontal - se acabó andar adivinando
- Los soportes flexibles permiten fijar los indicadores exactamente en su sitio
- Bastidor de aluminio ligero pero rígido y eje para ruedas de 16"-21" con ejes de 20 mm-30 mm
- Eje con exclusivos conos roscados que mantienen la rueda más segura que los conos con tornillos de ajuste
- Base del caballete con apoyos de goma ajustables para mantener el eje nivelado



### DESCRIPCIÓN

Caballete de centrado

### N.º ART.

0365-0138



## SOPORTE DE MOTOR

- Caballete compatible con la mayor parte de los motores de 2 y 4 tiempos de cilindro vertical
- El motor se fija rápidamente con llaves en «T» - no hacen falta herramientas
- La palanca del pasador, de bloqueo sencillo, permite rotar el motor en diferentes posiciones
- La bandeja de recogida de líquidos que se incluye se puede desmontar fácilmente para limpiarla
- Con asas laterales para transportarlo fácilmente con el motor montado
- Fabricado en resistente acero inoxidable con un acabado en pintura electrostática en polvo de color negro



### DESCRIPCIÓN

SopORTE de motor

### N.º ART.

4101-0543



**KIMPEX**

NEUMÁTICOS  
CARRETERA

NEUMÁTICOS  
V-TWIN

NEUMÁTICOS  
SCOOTER

NEUMÁTICOS  
OFFROAD

NEUMÁTICOS  
& RUEDAS  
QUAD/  
ATV Y UTV

NEUMÁTICOS  
BICICLETA

CÁMARAS  
DE AIRE &  
ACCESORIOS

EQUIPAMIENTO  
TALLER &  
CABALLETES

HERRAMIENTAS  
GENERALES  
DE TRABAJO  
Y MEDICIÓN

HERRAMIENTAS  
ESPECIALES  
V-TWIN

LUBRICANTES,  
QUÍMICOS &  
ABRILLANTA-  
DORES

ARTÍCULOS  
TRANSPORTE &  
ACCESORIOS  
REMOLQUE

ARTÍCULOS  
PROMOCIONALES



## ELEVADOR PARA MOTOS DE NIEVE PRÉMIUM

- Sostiene el peso de la suspensión trasera cuando no se utiliza
- Evita que se congele en el suelo
- Con una altura ajustable de entre 254 mm y 457 mm

DESCRIPCIÓN	N.º ART.
Elevador para motos de nieve premium	4110-0172



## ELEVADOR PARA MOTOS DE NIEVE DE ALTO RENDIMIENTO

- Sostiene el peso de la suspensión trasera cuando no se utiliza
- Evita que se congele en el suelo
- Su exclusivo diseño permite una altura de elevación superior a la de otros elevadores
- Con una altura ajustable de entre 63,5 cm y 114 cm
- Se ajusta inmediatamente a cualquier altura sin necesidad de realizar ajustes en el mástil
- Capacidad máxima de carga de aprox. 150 kg

DESCRIPCIÓN	N.º ART.
Elevador para motos de nieve de alto rendimiento	4110-0173



4110-0170

## CABALLETE ELEVADOR PARA MOTOS DE NIEVE

- Eleva la parte trasera de la moto de nieve, para que no se quede congelada en el suelo
- Permite levantar fácilmente la parte delantera, para realizar cualquier reparación de forma sencilla
- Resistente construcción en acero
- Ajustable a siete alturas de entre 254 mm y 76 cm
- Dos orificios para fijar el elevador al panel de madera
- Mango antideslizante
- Gancho pivotante con recubrimiento de PVC

DESCRIPCIÓN	N.º ART.
Caballote elevador	4110-0170
Gancho de repuesto	4110-0171



4120-0044

## CARRITO PARA TIENDA X-PRO DE GRAN RESISTENCIA

- Bastidor cuadrado reforzado
- Compatible con las nuevas motonieves de gran tamaño
- Con almohadillas dobles de apoyo fabricadas en goma blanda que se ajustan en horizontal y en vertical
- Incluye una cinta de agarre de ajuste rápido
- Neumáticos de 8 lonas de gran resistencia de 4,00-8 para viajar con toda comodidad sobre el terreno
- Acabado en pintura electrostática negra

DESCRIPCIÓN	N.º ART.
Carrito de gran resistencia	4120-0044
Cinta de agarre de repuesto	4120-0045
Rueda de repuesto (ud.)	4120-0046

## Bike-Lift®



4110-0191



4110-0192



4110-0193



4110-0195

### CABALLETE ELEVADOR ELÉCTRICO LEB-50

- El caballete elevador LEB-50 es la viva imagen de cómo una sencilla estructura puede dar lugar a un producto de calidad, que resulta funcional, fiable y asequible, tanto para mecánicos como para los amantes del ciclismo. Su motor eléctrico permite que el LEB-50 esté operativo en poco tiempo, sin necesidad de equipos o herramientas adicionales
- El diseño de este elevador se ha desarrollado teniendo en cuenta todos los requisitos de rendimiento necesarios para trabajar con total comodidad y seguridad, incluso con las bicicletas eléctricas más pesadas
- El diseño ergonómico de la abrazadera gira 360 grados y su altura de 198 cm permite acceder fácilmente a todas las partes del bastidor de la bicicleta
- Su estructura de 80 kg/176 lb lo convierte en un compañero resistente y versátil para cualquier taller

- Su motor ha sido testado en 50 000 ciclos con un peso máximo de 50 kg/110 lb
- Incluye bandeja portaherramientas, tope de manillar «flop-stop» y abrazadera Pro-Elite giratoria de 360 grados
- El resto de los accesorios se debe adquirir por separado: control remoto de pie, soporte de motor, brazo soporte de rueda y luz LED con brazo soporte superior

DESCRIPCIÓN	N.º ART.
Caballete elevador eléctrico LEB-50	4110-0191
Luz LED con brazo soporte superior para LEB-50	4110-0192
Soporte de motor para LEB-50	4110-0193

DESCRIPCIÓN	N.º ART.
Control remoto de pie para LEB-50	4110-0194
Brazo soporte de rueda para LEB-50	4110-0195

### TOPE DE RUEDA W-29EB

- El tope de rueda W-29EB ha sido diseñado y desarrollado para el transporte seguro de bicicletas eléctricas o MTB
- Perfecto para mantenerlas seguras y protegidas al transportarlas a un evento de carreras o trekking de aventura
- Se puede fijar con tornillos en la plataforma de un remolque o de una furgoneta
- También está equipado con unas ranuras donde se apoya la rueda para que la bici quede bien sujeta a la abrazadera, evitando que se desenganche
- Se puede utilizar con ruedas de hasta 29"; perfecto para la mayor parte de las bicicletas eléctricas y MTB del mercado
- Equipado con almohadillas antideslizantes para un agarre excelente incluso en superficies lisas



3911-0055

3911-0056

DESCRIPCIÓN	AMPLITUD APERTURA MÁX.	N.º ART.
Tope de rueda W-29EB	736 mm	3911-0055
Conector de PVC para extensión de W-29EB	736 mm	3911-0056

### PASADOR PARA CABALLETE TRASERO RS-16 CON BASCULANTE MONO BRAZO

- Pasador para la parte izquierda
- Para el caballete para basculante monobrazo RS-16 con N.º ART. 4101-0243 (de venta por separado); consultar la página 357 del catálogo «Tires, Tools & Chemicals 2022» de Parts Europe



APLICACIONES	USA PASADOR N.º
HONDA CBR 1000 R 18-20	4101-0501

NEUMÁTICOS  
CARRETERA

NEUMÁTICOS  
V-TWIN

NEUMÁTICOS  
SCOOTER

NEUMÁTICOS  
OFFROAD

NEUMÁTICOS  
& RUEDAS  
QUAD/  
ATV Y UTV

NEUMÁTICOS  
BICICLETA

CÁMARAS  
DE AIRE &  
ACCESORIOS

EQUIPAMIENTO  
TALLER &  
CABALLETES

HERRAMIENTAS  
GENERALES  
DE TRABAJO  
Y MEDICIÓN

HERRAMIENTAS  
ESPECIALES  
V-TWIN

LUBRICANTES,  
QUÍMICOS &  
ABRILLANTA-  
DORES

ARTÍCULOS  
TRANSPORTE &  
ACCESORIOS  
REMOLQUE

ARTÍCULOS  
PROMOCIONALES



NEUMÁTICOS  
CARRETERA

NEUMÁTICOS  
V-TWIN

NEUMÁTICOS  
SCOOTER

NEUMÁTICOS  
OFFROAD

NEUMÁTICOS  
& RUEDAS  
QUAD/  
ATV Y UTV

NEUMÁTICOS  
BICICLETA

CÁMARAS  
DE AIRE &  
ACCESORIOS

EQUIPAMIENTO  
TALLER &  
CABALLETES

HERRAMIENTAS  
GENERALES  
DE TRABAJO  
Y MEDICIÓN

HERRAMIENTAS  
ESPECIALES  
V-TWIN

LUBRICANTES,  
QUÍMICOS &  
ABRILLANTA-  
DORES

ARTÍCULOS  
TRANSPORTE &  
ACCESORIOS  
REMOLQUE

ARTÍCULOS  
PROMOCIONALES



## CABALLETE PARA BICI MR-2 FUNDAMENTAL

- Una opción asequible para colocar tu bici
- El caballete está fabricado en tubos de acero ligero con un revestimiento en pintura electrostática en polvo de color negro
- La parte superior del caballete incluye una alfombrilla de goma para una mayor protección de los tubos del bastidor



### DESCRIPCIÓN

Caballete MR-2 Fundamental

### N.º ART.

4110-0186



## CABALLETE PLEGABLE PARA REPARACIONES

- Caballete resistente y versátil que facilita la limpieza y el mantenimiento de bicicletas
- Duradera base de tres puntos más estable que un trípode convencional
- Abrazadera giratoria en 360° que admite tubos de hasta 65 mm y cargas de hasta 60 kg
- Altura ajustable desde 107 cm (42") a 185 cm (73")
- Bolsa de transporte de gran resistencia incluida



### DESCRIPCIÓN

Caballete plegable para reparaciones

### N.º ART.

4110-0184



## ALFOMBRA PARA TALLER

- Alfombra para taller con el logotipo de Showa
- Fabricada en Bélgica
- Confeccionada en goma y en un material grueso
- Medidas: 200 x 100 cm



### DESCRIPCIÓN

Alfombra para taller

### N.º ART.

9501-0275



## MANUALES DE REPARACIÓN DE MOTOS

- Tanto si se trata de reparaciones sencillas como de operaciones de reacondicionamiento más complejas, no olvide consultar su manual Clymer antes de acometerlas
- Ahorre tiempo y frustraciones con los procedimientos y técnicas descritos en estos manuales y que son usados a diario por profesionales
- Manuales extensos que contienen imágenes, diagramas, dibujos, especificaciones y tablas que ayudan a ilustrar cada proceso
- Con atajos en reparaciones simples y en aquellas modificaciones más complejas
- Consulte la pág. 388 del catálogo «Tires, Tools & Chemicals 2022» de Parts Europe, para ver más manuales de reparación de Clymer

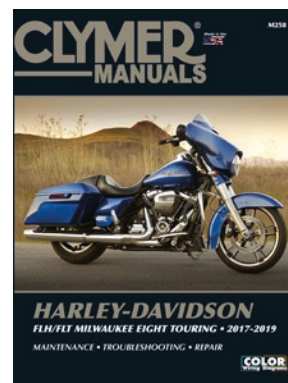

### DESCRIPCIÓN

Para 17-19 FLHR/FLHRXS, FLHT, FLHXS/S, FLTRU, FLTRX/S, 18-19 FLHX/S, FLTRXSE y 18-19 FLHC/FLHCS

### N.º ART.

4201-0408

**tecMATE**

## CABLE DE MONITORIZACIÓN DE BATERÍA DE LITIO O-127

- Dos modos automáticos - Monitorización del nivel de carga de la batería (modo de LED individual intermitente) y prueba del sistema de carga (modo de flecha)
- Incluye tres indicadores LED que muestran el rango de tensión de «lleno a vacío» para baterías de litio de 12,8 V/13,2 V (LFP/LiFePO4/nanofosfato de litio)
- El cuarto LED sirve para avisar cuando el sistema del vehículo o el cargador de baterías conectado se encuentre sobrecargando
- Nivel de carga de la batería: El LED de nivel carga correspondiente parpadea cada 10 segundos (a largo plazo, consume menos de 0,2 mA)
- Supervise la carga de la batería de arranque de litio de su vehículo de deporte de motor cuando está guardada o confirme el correcto funcionamiento del sistema de carga

- El aviso de sobrecarga se activa a 14,6 V+
- Cable de batería permanente para aplicaciones de deportes de motor con estado de batería/supervisión de sistema de carga para baterías de litio 12,8/13,2 V
- Puerto de carga SAE con tapa de sellado resistente a la intemperie
- Sistema de carga del vehículo: El modo de flecha LED se activa cuando la tensión de carga alcanza el rango efectivo de carga de litio de 14,2 V - 14,5 V+ (LED v verde)



**DESCRIPCIÓN**

Cable de monitorización de batería de litio O-127

**N.º ART.**

3807-0613

NEUMÁTICOS CARRETERA

NEUMÁTICOS V-TWIN

NEUMÁTICOS SCOOTER

**BS BATTERY**

## COMPROBADOR DEL ESTADO DE LA BATERÍA POWERSPORT BST 50

- Perfecto para el diagnóstico eléctrico y de baterías avanzado
- Voltímetro de 7 V a 30 V
- Diseñado para baterías de 2,5 a 30 Ah
- Comprobación según la designación del fabricante para las baterías (tabla de equivalencias entre la batería del fabricante y la batería actual)
- Análisis instantáneo (resultados en un segundo): tensión de la batería, potencia disponible en el arranque y estado de la batería
- No hace falta desconectar la batería para realizar la prueba
- Pantalla LED



**DESCRIPCIÓN**

Comprobador del estado de la batería Powersport BST 50

**N.º ART.**

3807-0643

NEUMÁTICOS OFFROAD

NEUMÁTICOS & RUEDAS QUAD/ATV y UTV

NEUMÁTICOS BICICLETA

**BS BATTERY**

## CARGADOR/MANTENEDOR DE BATERÍA INTELIGENTE BS 30

- Fácil de usar: conectar y listo
- Incluye nueve etapas de carga para mejorar el rendimiento de todas tus baterías en aplicaciones powersport
- Diseñado para baterías de hasta 60Ah
- Detección automática de plomo-ácido o litio
- Algoritmo de carga adaptativo para aplicaciones de plomo-ácido o litio (LiFePO4)
- Seguro: conexión libre de chispas, polaridad invertida, protegido contra cortocircuitos y contra sobrecalentamientos internos

- Cargador y mantenedor de baterías inteligente de 12 V con capacidad nominal de 3 A
- Incluye un juego de pinzas y un cable de conexión con terminales redondos y protegido mediante fusible
- Gancho de fijación multiaxial



**DESCRIPCIÓN**

Cargador/mantenedor de baterías inteligente BS 30

**N.º ART.**

3807-0587

CÁMARA DE AIRE & ACCESORIOS

EQUIPAMIENTO TALLER & CABALLETES

HERRAMIENTAS GENERALES DE TRABAJO Y MEDICIÓN

**BS BATTERY**

## CARGADOR/MANTENEDOR DE BATERÍAS INTELIGENTE DE BANCO BK 20 CON FUNCIÓN DE REACONDICIONAMIENTO

- Fácil de usar: conectar y listo
- Con diez etapas de carga, incluido un nuevo modo especial, para mejorar el rendimiento de todas la baterías en aplicaciones powersport
- Permite cargar y mantener tres baterías de diferente tecnología y voltaje al mismo tiempo
- Diseñado para baterías de hasta 40Ah
- Detección automática de plomo-ácido o litio
- Algoritmo de carga adaptativo para aplicaciones de plomo-ácido o litio (LiFePO4)
- Modo Force: permite activar una batería de plomo-ácido de baja tensión «muerta» o devolver a la vida una batería LiFePO4 «muerta»

- Seguro: conexión libre de chispas, polaridad invertida, protegido contra cortocircuitos y contra sobrecalentamientos internos
- Cargador y mantenedor de baterías inteligente de 12 V con capacidad nominal de 2 A
- Incluye tres juegos de pinzas



**DESCRIPCIÓN**

Cargador/mantenedor de baterías inteligente de banco BK 20

**N.º ART.**

3807-0588

HERRAMIENTAS ESPECIALES V-TWIN

LUBRICANTES, QUÍMICOS & ABRILLANTADORES

ARTÍCULOS TRANSPORTE & ACCESORIOS REMOLQUE

ARTÍCULOS PROMOCIONALES



**tecMATE**



## OPTIMATE™ PRO-1 DUO

- OptiMate™ Pro-1 DUO, la combinación profesional de cargador, comprobador de baterías y fuente de alimentación para los profesionales de los deportes de motor y los pequeños equipos, así como los talleres de reparación y los distribuidores de baterías
- Uso profesional: baterías nuevas o usadas de plomo-ácido de 12 V (3-50 Ah) y LiFePO4 de 12,8 V/13,2 V (2-20 Ah)
- Uso normal: plomo-ácido de 12 V (3-240 Ah) y LiFePO4 de 12,8 V/13,2 V (2-120 Ah)
- Tres modos de funcionamiento: selecciona un modo de carga para baterías de plomo-ácido de 12 V o LiFePO4 de 12,8 V, o selecciona el modo PowerSupply para la asistencia de la batería durante el diagnóstico del vehículo, la puesta a punto o la resolución de problemas
- Activación rápida y automática de la batería: la luz verde parpadeante indica que la batería se encuentra en buen estado y lo suficientemente cargada
- Modo de recuperación inteligente para baterías muy descargadas; una batería en mal estado se identifica de inmediato, una batería en buen estado recibe la carga y se vuelve a comprobar después
- Reinicio del BMS activado mediante un pulsador para las baterías LiFePO4

- Indicación del resultado de la comprobación para baterías con estado BUENO (de 80 a 100 %), OK (de 60 a 80 %) y MALO (menos de 60 %)
- El modo PowerSupply proporciona un nivel de energía constante para la puesta a punto, el diagnóstico y la resolución de problemas del vehículo
- Conexión universal: de 100 a 240 V 50-60 Hz
- Toma de corriente CA para cables de alimentación de clase 2
- Homologación CE, UKCA, NRTL (UL y CSA), PSE (Japón), SAA (Australia y Nueva Zelanda)
- Uso portátil: gancho para colgar en el vehículo y soporte de pared incluidos
- 50 % menos de energía, 50 % de ahorro en costes - Corrección del factor de potencia - Rectificación síncrona

### DESCRIPCIÓN

OptiMate™ Pro-1 DUO

### N.º ART.

3807-0650



## OPTIMATE™ 1 VOLTMATIC

- Selección del modo de carga de 6 V o 12 V dependiendo de la tensión de la batería
- Permite cargar y mantener las baterías a largo plazo - conéctalo a la batería y el OptiMate 1 VoltMatic se encargará de todo, sin necesidad de supervisarlos
- Suministra una corriente de carga de 0,6 amperios recomendada para el mantenimiento de las baterías más pequeñas
- Enchufe a prueba de polvo en carcasa
- Tecnología de ahorro de energía - Energía en espera de menos de 0,5 W - Mantenimiento eficiente de la batería 24-7
- Perfecto para baterías de plomo-ácido de 6 V o 12 V (STD, AGM, GEL)
- Arranques a baja tensión de 4V
- Mantiene la batería a plena carga y con buena salud
- OptiMate 1 VoltMatic, el mantenedor de baterías totalmente automático para tus baterías de plomo-ácido de 6 V o 12 V - ¡Garantiza más energía y mayor duración de la batería!

- Se puede dejar conectado sin supervisión; protección electrónica completa
- Resistente al agua - Apto para su uso en hasta -20 °C/-4 °F

### DESCRIPCIÓN

OptiMate™ 1 VoltMatic

### N.º ART.

3807-0609

NEUMÁTICOS  
CARRETERA

NEUMÁTICOS  
V-TWIN

NEUMÁTICOS  
SCOOTER

NEUMÁTICOS  
OFFROAD

NEUMÁTICOS  
& RUEDAS  
QUAD/  
ATV Y UTV

NEUMÁTICOS  
BICICLETA

CÁMARAS  
DE AIRE &  
ACCESORIOS

EQUIPAMIENTO  
TALLER &  
CABALLETES

HERRAMIENTAS  
GENERALES  
DE TRABAJO  
Y MEDICIÓN

HERRAMIENTAS  
ESPECIALES  
V-TWIN

LUBRICANTES,  
QUÍMICOS &  
ABRILLANTA-  
DORES

ARTÍCULOS  
TRANSPORTE &  
ACCESORIOS  
REMOLQUE

ARTÍCULOS  
PROMOCIONALES

**tecMATE**

## OPTIMATE™ 4 CANBUS

- La última herramienta todo en uno para el cuidado de la batería de 12 V en el hogar que diagnostica, recupera, carga, prueba y mantiene la batería automáticamente de manera óptima
- Cargue la batería a través del puerto de 12V en su moto equipada con CANbus
- Incluye cable de conexión DIN 12V (O9)
- La activación automática sin botones cargará y mantendrá su batería hasta que se desconecte
- La edición OptiMate 4 CANbus incluye baja tensión
- Recuperación de pulsos para una recuperación aún más efectiva de baterías descargadas y descuidadas
- Carcasa impermeable
- Los puntos de anclaje incorporados y la eficiencia energética mejorada prolongan la vida útil de la batería hasta en un 400%



### DESCRIPCIÓN

OptiMate 4 CANbus

### N.º ART.

3807-0649

## OPTIMATE 4 QUAD

- Cargador de bajo consumo para baterías de plomo-ácido de 12 V y LFP de litio de 12,8 V/13,2 V (LiFePO4)
- El programa de varias fases totalmente automático completa la carga de la batería de forma segura - Selecciona por tipo de batería y requisito de carga, y el programa Quad OptiMate 4 hará el resto, ¡sin necesidad de supervisión!
- Compatible con CAN-bus de las motocicletas BMW; activación automática
- Desulfatación inteligente desde 0,5 V para baterías de Pb
- Se puede dejar conectado sin supervisión; protección electrónica completa
- Mantiene la batería a plena carga y en perfectas condiciones



- Recuperación de bajo voltaje y reinicio de BMS para batería de LFP
- Comprueba el estado de las baterías
- Tecnología de ahorro de energía
- Energía en espera de menos de 0,5 W
- Resistente al agua y apto para su uso en hasta -40 °C/-40 °F

### DESCRIPCIÓN

OptiMate™ 4 Quad

### N.º ART.

3807-0648

## CARGADOR DE BATERÍAS/FUENTE DE ALIMENTACIÓN OPTIMATE™ 6 SELECT

- Cable de suministro de CA de 6' y cable de carga de 6' que dispone en el extremo de un conector SAE
- Amperaje de carga: 5A (Ampmatic) @ 14,4 V/14,7 V; 4 A @ 13,6 V
- Ideal para baterías 12 V tipo estándar, AGM, gel y de ciclo profundo desde 3 Ah hasta 240 Ah
- Conexión universal (100-240V 50-60Hz), alta eficiencia (clasificación CEC), totalmente sellado
- Arranque de baja tensión de 0,5 V y recuperación por desulfatación de 2 pasos
- Sin riesgo de sobrecarga; totalmente seguro para la electrónica del vehículo
- Perfecto para baterías de 12 V de arranque y de ciclo profundo que exigen una carga precisa controlada por temperatura y un mantenimiento seguro durante largo plazo sin supervisión
- El modo de fuente de alimentación proporciona energía estable para la reprogramación del sistema del vehículo, configuraciones memorizadas de demostración o retención del vehículo cuando los cables de la batería están desconectados para adaptarse a accesorios eléctricos o reemplazar la batería
- Sin chispas, seguro para el mantenimiento de la batería durante largo plazo; desconexión automática en caso de cortocircuito o desconexión de batería
- Usar en interiores o al aire libre (temperatura más baja: -40 °C/-40 °F)



- La selección de voltaje (14,4 V/14,7 V) garantiza que la batería reciba carga con el voltaje correcto
- Cable de batería impermeable y juego de clips de batería estándar incluido
- Carcasa impermeable con soportes de pared

### DESCRIPCIÓN

Cargador de baterías/fuente de alimentación OptiMate™ 6 Select

### N.º ART.

3807-0608

NEUMÁTICOS  
CARRETERA

NEUMÁTICOS  
V-TWIN

NEUMÁTICOS  
SCOOTER

NEUMÁTICOS  
OFFROAD

NEUMÁTICOS  
& RUEDAS  
QUAD/  
ATV y UTV

NEUMÁTICOS  
BICICLETA

CÁMARAS  
DE AIRE &  
ACCESORIOS

EQUIPAMIENTO  
TALLER &  
CABALLETES

HERRAMIENTAS  
GENERALES  
DE TRABAJO  
Y MEDICIÓN

HERRAMIENTAS  
ESPECIALES  
V-TWIN

LUBRICANTES,  
QUÍMICOS &  
ABRILLANTA-  
DORES

ARTÍCULOS  
TRANSPORTE &  
ACCESORIOS  
REMOLQUE

ARTÍCULOS  
PROMOCIONALES



**tecMATE**

NEUMÁTICOS  
CARRETERA

NEUMÁTICOS  
V-TWIN

NEUMÁTICOS  
SCOOTER

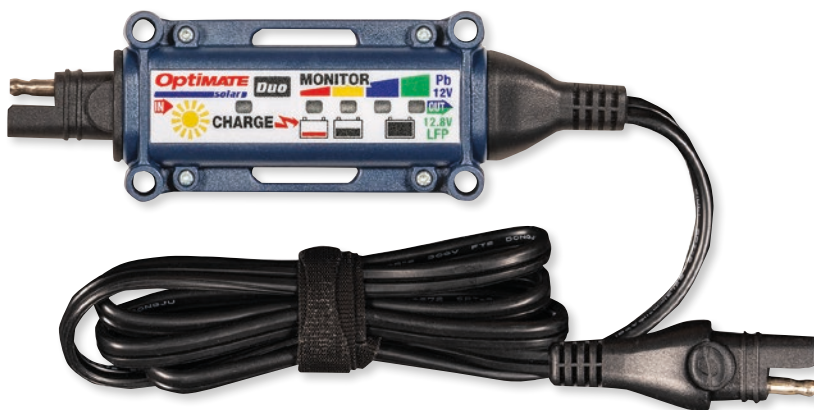

## CONTROLADOR SOLAR DUO

- Controlador de carga solar sellado de 12 V/12,8 V y monitor de batería totalmente automáticos de seis pasos
- Este controlador solar inteligente de 5 amperios carga de forma segura todo tipo de baterías de 12 V/12,8 V
- Compatible con paneles solares policristalinos o monocristalinos de 12 V con una potencia nominal de 10 W a 60 W
- Ajusta automáticamente la carga según el tipo y el estado de la batería
- Programa de varios pasos que permite cargar completamente la batería de forma segura
- Contribuye a mantener la batería a diario una vez cargada al completo

**DESCRIPCIÓN**

Controlador solar duo

**N.º ART.**

3807-0620

## VENTOSAS PARA CARGADOR SOLAR OPTIMATE™

- Kit de ventosas transparentes de silicona
- Perfectos para montar los paneles OptiMate Solar de 10 W y 20 W en el interior o exterior de la ventana de un coche, camión, almacén o garaje, y mantener la batería de forma segura y sencilla en todo momento
- Se venden en packs de 4

**DESCRIPCIÓN**

Kit de ventosas para cargador solar (4 uds.)

**N.º ART.**

3807-0523

NEUMÁTICOS  
BICICLETA



## ACCESORIOS PARA CARGADOR OPTIMATE™

- Diseño de gran resistencia preparado para manejar un alto amperaje
- Diseñado para mantenerse flexible a temperaturas muy bajas
- Terminales de cable SAE compatibles con todos los conectores SAE estándar
- Para conocer la línea completa de accesorios de carga OptiMate de TecMate, consulte la pág. 401 del catálogo «Tires, Tools & Chemicals 2022» de Parts Europe

**DESCRIPCIÓN**

**ACCESORIOS DE CARGA SAE (ADAPTADOR NEGRO)**

Adaptador Ducati 21-22 (convierte el conector de diagnóstico Euro5 de 6 pines en conector de carga SAE de 2 pines), 4,9 m (16')

**N.º ART.**

3807-0604

## CABLE OPTIMATE™ O-20L

- Capacidad del cable: 16AWG (1,31 mm<sup>2</sup>) SPT-2W
- El conector es compatible con orificios taladrados de 25 mm (1")
- Conectores: SAE a SAE
- Sencillo montaje - Taladra el orificio, coloca la toma y aprieta la tuerca
- Montaje en panel frontal - Solo se necesita un acceso frontal para la fijación
- Durabilidad estándar aplicable al sector
- Longitud: 120 cm (48")
- Tipo: incluye junta de goma integrada para el conector OptiMate SAE de alta resistencia
- Uso: apto para temperaturas extremadamente bajas, -40 °C (-40 °F); el cable se mantiene flexible a temperaturas bajo cero
- Soporte panel frontal resistente a la intemperie - Toma de corriente SAE

**DESCRIPCIÓN**

Cable OptiMate™ O-20L

**N.º ART.**

3807-0611

HERRAMIENTAS  
ESPECIALES  
V-TWIN

## TARRO DE CABLES OPTIMATE™ O-31

- Capacidad del cable: 18AWG (0,82 mm<sup>2</sup>) SPT-2W
- Conectores: ojales de 6 mm (1/4") (M6) a SAE
- Fusible: 7,5 amp
- Longitud: 50 cm (20")
- Cables prémium de conexión permanente a batería para baterías de litio, con sistema de protección contra las inclemencias del tiempo y cable integrado
- Tipo: cubierta sellante en goma y funda para conector SAE heavy-duty de OptiMate
- Uso: apto para temperaturas extremadamente bajas, -40 °C/-40 °F; se mantiene flexible a temperaturas bajo cero



**DESCRIPCIÓN**

Tarro de cables OptiMate™ O-31

**N.º ART.**

3807-0612



## EXTRACTORES DE ACEITE

- Una espectacular herramienta con múltiples aplicaciones y utilidades perfecta para el entusiasta aficionado o el técnico profesional
- Perfectos para extraer de forma limpia y fácil aceite de motor, aceite de transmisión, líquido refrigerante, líquido de frenos, agua o cualquier otro líquido que desees drenar
- Los extractores de líquidos funcionan de manera manual y por vacío
- Basta con insertar el tubo de extracción en el cárter o en el depósito, y bombear unas cuantas veces para extraer el líquido fácilmente (no es necesario bombear de manera continua)
- Permiten mantener el líquido completamente sellado para evitar derrames o residuos
- Incluyen un asa de transporte y una boca de llenado para facilitar la eliminación o el almacenaje
- El cilindro de almacenaje que hay en el lateral de la bomba permite mantener los tubos de extracción guardados de forma segura y ordenada
- Incluyen tubo de extracción principal, tubos de extensión, válvula de cierre integrada para evitar el sobrellenado, válvula manual de alivio de presión integrada y un soporte de pie plegable
- Temperatura máxima de funcionamiento de 100 °C (212 °F)
- Disponibles con una capacidad de 4,0 o 6,5 litros



DESCRIPCIÓN	N.º ART.
Extractor de 4,0 litros	3801-0422
Extractor de 6,5 litros	3801-0423



## AJUSTADORES DE TORNILLO DE VÁLVULA Y SET

- Proporciona un ajuste preciso de la válvula que no se ve alterado al apretar la tuerca de bloqueo
- El tacto moleteado de los destornilladores garantiza un agarre preciso y seguro
- El mango de llave integrado y reposicionable sujeta la tuerca de bloqueo mientras los destornilladores permiten aflojar o apretar el tornillo de ajuste de la válvula

DESCRIPCIÓN	N.º ART.
Set de ajustador de tornillo de válvula	3801-0415
3 mm cuadrado, con llave de vaso de 10 mm	3801-0416
3 mm cuadrado, con llave de vaso de 8 mm	3801-0417



- Disponibles por separado o en un set que incluye llaves de vaso para tuercas de bloqueo de 8 mm, 9 mm y 10 mm; y destornilladores cuadrados de 3 mm, destornilladores cuadrados de 4 mm y destornilladores de ranura recta
- Apto para la mayoría de las motos y quads/ATV con ajustadores de tornillo de válvula

DESCRIPCIÓN	N.º ART.
3 mm cuadrado, con llave de vaso de 9 mm	3801-0418
4 mm cuadrado, con llave de vaso de 10 mm	3801-0419
Ranura con llave de vaso de 10 mm	3801-0420



## HERRAMIENTA DOBLE PARA INSTALAR RETENES DE BOMBA DE AGUA PARA POLARIS

- Permite instalar los retenes de la bomba de agua en los modelos Polaris Ranger 700/800 07-18 y RZR 800 08-14
- Fabricada en PVC ligero

DESCRIPCIÓN	N.º ART.
Herramienta doble para instalar retenes de bomba de agua	3801-0425



## KIT DE HERRAMIENTAS CASQUILLO EMBRAGUE PARA POLARIS

- Compatible con todos los embragues primarios y secundarios de Polaris, para desmontar y sustituir los casquillos de embrague
- No compatible con embragues EPS con rodamientos de giro único o doble
- Requiere el extractor de bulón de pistón de Polaris con N.º OEM 2870386 (de venta por separado)
- Incluye maletín moldeado, para mantener las herramientas limpias y bien ordenadas
- REF Polaris, N.º OEM 2871025

DESCRIPCIÓN	N.º ART.
Herramienta para el casquillo de embrague	3803-0231

NEUMÁTICOS CARRETERA

NEUMÁTICOS V-TWIN

NEUMÁTICOS SCOOTER

NEUMÁTICOS OFFROAD

NEUMÁTICOS & RUEDAS QUAD/ATV Y UTV

NEUMÁTICOS BICICLETA

CÁMARAS DE AIRE & ACCESORIOS

EQUIPAMIENTO TALLER & CABALLETES

HERRAMIENTAS GENERALES DE TRABAJO Y MEDICIÓN

HERRAMIENTAS ESPECIALES V-TWIN

LUBRICANTES, QUÍMICOS & ABRILLANTADORES

ARTÍCULOS TRANSPORTE & ACCESORIOS REMOLQUE

ARTÍCULOS PROMOCIONALES





NEUMÁTICOS  
CARRETERA

NEUMÁTICOS  
V-TWIN

NEUMÁTICOS  
SCOOTER

NEUMÁTICOS  
OFFROAD

NEUMÁTICOS  
& RUEDAS  
QUAD/  
ATV Y UTV

NEUMÁTICOS  
BICICLETA

CÁMARAS  
DE AIRE &  
ACCESORIOS

EQUIPAMIENTO  
TALLER &  
CABALLETES

HERRAMIENTAS  
GENERALES  
DE TRABAJO  
Y MEDICIÓN

HERRAMIENTAS  
ESPECIALES  
V-TWIN

LUBRICANTES,  
QUÍMICOS &  
ABRILLANTA-  
DORES

ARTÍCULOS  
TRANSPORTE &  
ACCESORIOS  
REMOLQUE

ARTÍCULOS  
PROMOCIONALES

## HERRAMIENTA UNIVERSAL DE COMPRESIÓN DEL EMBRAGUE PARA POLARIS

- Permite comprimir y liberar los muelles de embrague para las poleas de variador del embrague
- Compatible con todos los embragues Polaris y TEAM de tamaño completo en modelos ATV/SXS/UTV
- Incluye malefín moldeado, para mantener la herramienta limpia y bien ordenada
- REF Polaris, N.º OEM PU-50518



DESCRIPCIÓN	N.º ART.
Herramienta universal de compresión del embrague	3803-0230

## HERRAMIENTA DE COMPRESIÓN DEL EMBRAGUE

- Compatible con embragues primarios Polaris, Kawasaki y Comet para quads/ATV/UTV, embragues secundarios Polaris, EBS/Roller, Kymco, Yamaha, Arctic Cat y Suzuki para quads/ATV/UTV, embragues secundarios Kawasaki Prairie, KFX 700, 650/750 Brute Force y 750 Teryx para quads/ATV/UTV, Polaris RZR (todos los modelos) y 700/800 Sportsman. También compatible con cualquier embrague secundario de doble rodillo para quads/ATV/UTV, así como con embragues primarios Arctic Cat, Comet, Polaris, Ski-Doo y Yamaha para motos de nieve

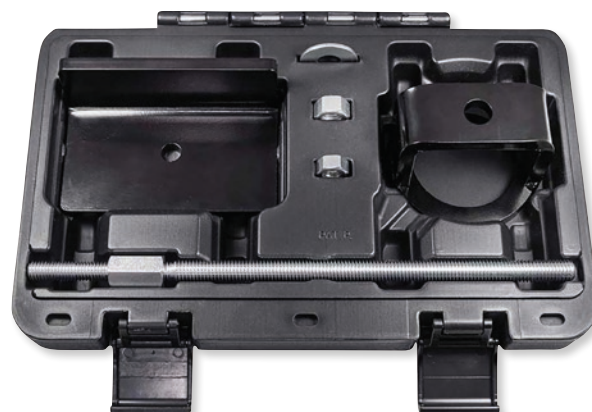

DESCRIPCIÓN	N.º ART.
Herramienta de compresión del embrague	3803-0244

## ADAPTADOR COMPRESOR DE EMBRAGUE PARA POLARIS

- Adaptador para comprimir el embrague para repararlo o retirarlo



DESCRIPCIÓN	N.º ART.
Adaptador compresor de embrague	3803-0241

## LLAVE DE VASO PARA TUERCA PLACA DE PRESIÓN PARA POLARIS

- Perfecta para retirar la tuerca de la placa de presión especial
- Compatible con modelos Ranger y RZR XP de 2011 en adelante
- Referencia Polaris, N.º OEM PU-50578



DESCRIPCIÓN	N.º ART.
Llave de vaso para tuerca placa de presión	3803-0228



## SUJECIÓN DE CONO PARA EMBRAGUE DE TRANSMISIÓN

### PARA POLARIS

- Permite sujetar el embrague de forma segura en el cono, para desmontarlo y volver a montarlo con facilidad
- Perfecta para reparar la placa de presión y el rodamiento central, o para ajustar la holgura entre la correa y la polea
- Para quitar el embrague de la herramienta cónica una vez que hayas terminado la reparación, necesitarás un extractor de embrague adecuado para tu modelo en concreto
- Compatible con todos los modelos ACE, RZR, General y Ranger



#### DESCRIPCIÓN

Sujeción de cono para embrague de transmisión

#### N.º ART.

3803-0239

## DISPOSITIVO DE FIJACIÓN PARA EL EMBRAGUE DE TRANSMISIÓN

### PARA POLARIS

- Perfecto para sujetar/tensar la polea fija al retirar la placa de presión y ajustar el embrague para obtener la holgura entre la correa y la polea
- Se puede montar en un banco de trabajo o sujetarse en un tornillo de banco para que entre en contacto con todas las correas, y obtener, así, la máxima sujeción
- Robusto soporte central que permite mantener la estabilidad al aplicar un par de apriete descentrado de modo que se pueda utilizar por una sola persona
- Fabricado en materiales de primera calidad que garantizan una prolongada vida útil; incluye un maletín moldeado para guardarlo
- REF Polaris, N.º OEM 2871358



#### DESCRIPCIÓN

Dispositivo de fijación para el embrague de transmisión

#### N.º ART.

3803-0229

## EXTRACTOR DEL EMBRAGUE DE TRANSMISIÓN PRIMARIO

### PARA POLARIS

- Su compacto diseño permite reparar el embrague sin necesidad de quitar el depósito de combustible
- Compatible con todos modelos de UTV de Polaris Ranger y RZR, y con todos los modelos de ATV de Sportsman (no compatible con el modelo RZR-XP 900)



#### DESCRIPCIÓN

Extractor del embrague de transmisión primario

#### N.º ART.

3803-0240

## UTILLAJE PARA RODAMIENTOS DE EMBRAGUE

- Utillaje de doble cabezal para prensas de taladro o tornillos de banco para instalar rodamientos en brazos de leva Arctic Cat, Polaris o Comet
- También permite instalar rodamientos en rodillos Ski-Doo
- Garantiza una instalación precisa sin que se dañen los rodamientos



#### DESCRIPCIÓN

Utillaje para rodamientos de embrague

#### N.º ART.

3803-0242

NEUMÁTICOS  
CARRETERA

NEUMÁTICOS  
V-TWIN

NEUMÁTICOS  
SCOOTER

NEUMÁTICOS  
OFFROAD

NEUMÁTICOS  
& RUEDAS  
QUAD/  
ATV Y UTV

NEUMÁTICOS  
BICICLETA

CÁMARAS  
DE AIRE &  
ACCESORIOS

EQUIPAMIENTO  
TALLER &  
CABALLETES

HERRAMIENTAS  
GENERALES  
DE TRABAJO  
Y MEDICIÓN

HERRAMIENTAS  
ESPECIALES  
V-TWIN

LUBRICANTES,  
QUÍMICOS &  
ABRILLANTA-  
DORES

ARTÍCULOS  
TRANSPORTE &  
ACCESORIOS  
REMOLQUE

ARTÍCULOS  
PROMOCIONALES





NEUMÁTICOS  
CARRETERA

NEUMÁTICOS  
V-TWIN

NEUMÁTICOS  
SCOOTER

NEUMÁTICOS  
OFFROAD

NEUMÁTICOS  
& RUEDAS  
QUAD/  
ATV Y UTV

NEUMÁTICOS  
BICICLETA

CÁMARAS  
DE AIRE &  
ACCESORIOS

EQUIPAMIENTO  
TALLER &  
CABALLETES

HERRAMIENTAS  
GENERALES  
DE TRABAJO  
Y MEDICIÓN

HERRAMIENTAS  
ESPECIALES  
V-TWIN

LUBRICANTES,  
QUÍMICOS &  
ABRILLANTA-  
DORES

ARTÍCULOS  
TRANSPORTE &  
ACCESORIOS  
REMOLQUE

ARTÍCULOS  
PROMOCIONALES



## BLOQUEADOR DE EMBRAGUE PARA POLARIS

- Perfecto para bloquear la placa de presión para retirarla y repararla
- Facilita el desmontaje y permite ajustar la holgura entre la correa y la polea
- Compatible con modelos Polaris de nieve y ATV

### DESCRIPCIÓN

Bloqueador de embrague

### N.º ART.

3803-0232

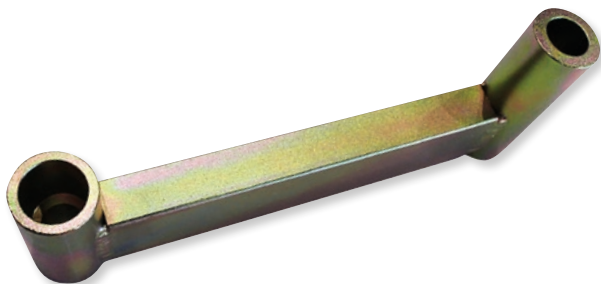

## HERRAMIENTA PARA DISTANCIA DE CENTRADO DE EMBRAGUE PARA POLARIS

- La herramienta perfecta para ajustar y mantener la distancia entre el embrague de accionamiento y el embrague accionado a 254 mm (10") durante la instalación del motor o la transmisión
- Compatible con modelos de ATV de Polaris y de otros fabricantes con una distancia de centrado de 254 mm
- También compatible con algunos modelos de UTV de Ranger

### DESCRIPCIÓN

Herramienta para distancia de centrado de embrague

### N.º ART.

3803-0243



## EXTRACTOR DE RÓTULAS DE CONEXIÓN PARA POLARIS

- Esta herramienta está diseñada para desmontar e instalar la rótula de conexión con cualquier prensa hidráulica estándar de taller sin dañar el trapecio ni la rótula
- Compatible con modelos de quad/ATV/UTV de 2008 en adelante con suspensión delantera de tipo trapecio

### DESCRIPCIÓN

Extractor de rótulas de conexión

### N.º ART.

3805-0233



## EXTRACTOR PISTAS DE RODAMIENTOS COLUMNA DE DIRECCIÓN II

- Diseñado para una extracción rápida y precisa de la pista del rodamiento externo del cabezal de dirección sin usar martillo y punzón
- El diseño del extractor asegura que el rodamiento se extrae totalmente recto, eliminando así la posibilidad de dañar el bastidor
- Funciona con todas las pistas de rodamientos cónicos con diám. ext. de 47 mm a 55 mm
- La cazoleta en aluminio finamente mecanizado y anodizado no dañará la superficie de la junta
- Arandelas de latón para un uso fácil y larga vida útil
- Las garras de extracción en acero endurecido se acoplan con seguridad sobre el labio interno en rodamientos

### DESCRIPCIÓN

Extractor pistas de rodamientos columna de dirección II

### N.º ART.

3805-0222



**PEDROS**



## TRONCHACADENAS MULTIHERRAMIENTA SIX PACK

- Multiherramienta minimalista supercompacta de calidad profesional
- En acero para herramientas tratado térmicamente para resistencia y unas prestaciones duraderas
- Diseño ergonómico pequeño que cabe casi en cualquier lado pero con la misma capacidad que una herramienta de tamaño normal
- Llave Allen de 5 mm, destornillador plano y tronchacadenas universal 1-11 velocidades con llaves de radios 3,2 mm, 3,3 mm, y 3,5 mm; la punta del tronchacadenas es una llave perfecta para los obuses de válvulas Presta
- Peso: 80 g

**DESCRIPCIÓN**

Tronchacadenas multiherramienta Six Pack

**N.º ART.**

3806-0103



## TRONCHACADENAS PARA TALLER

- Tronchacadenas de tornillo
- Diseñado para que el desmontaje, la instalación y los ajustes sean una tarea sencilla, segura y cómoda
- El puente sustituible y de posicionamiento ajustable asegura la compatibilidad con todas las cadenas actuales y futuras con transmisiones de 1 hasta 13 velocidades y en adelante
- Punta en acero para herramientas S2 que gira libremente en un rodamiento de bolas que asegura una vida útil larga, requiere menos esfuerzo y ofrece una mejor alineación
- Ranura de corte de pasador guía integrada
- Punta de recambio guardada en el mango

**DESCRIPCIÓN**

Tronchacadenas para taller

**N.º ART.**

3806-0109



## LLAVE DE CADENA PARA CASSETTES PRO CHAIN

- El innovador gancho de fijación de la cadena se bloquea en el cassette, garantizando un engrane completo de la cadena y eliminando los parones
- Geometría de la herramienta que ofrece una palanca efectiva máxima con una longitud compacta de 270 mm
- Compatible con todos los cassettes de piñones múltiples
- Gancho de fijación de la cadena compatible con piñones de hasta 18 dientes
- Llave para anillos de bloqueo de piñones fijos integrada optimizada para anillos de bloqueo con diám. ext. de 41-42 mm

**DESCRIPCIÓN**

Llave de cadena para cassettes Pro Chain

**N.º ART.**

3802-0088



## RETENEDOR DE BUJE PRO

- Sujeción segura de la cadena cuando se desmonta la rueda para limpieza, transporte y almacenamiento
- Desmontar la rueda permite acceder a las áreas menos accesibles difíciles de limpiar de forma más fácil y con más visibilidad
- Mantiene la tensión de la cadena y evita que la cadena roce contra el cuadro
- En acero inoxidable y aluminio con polea de plástico resistente a disolventes
- Permite girar completamente la transmisión y cambiar todas las marchas
- Instalación sencilla con una sola mano en todas las punteras estándar tipo QR
- Polea desmontable que se puede usar directamente en ejes pasantes de 12 mm

**DESCRIPCIÓN**

Retenedor de buje Pro

**N.º ART.**

3802-0086

## RETENEDOR DE BUJE

- Sujeción segura de la cadena cuando se desmonta la rueda para limpieza, transporte y almacenamiento
- Desmontar la rueda permite acceder a las áreas menos accesibles difíciles de limpiar de forma más fácil y con más visibilidad
- Mantiene la tensión de la cadena y evita que la cadena roce contra el cuadro
- Permite girar completamente la transmisión
- Palanca de cierre rápido para una instalación y un desmontaje rápidos



**DESCRIPCIÓN**

Retenedor de buje

**N.º ART.**

3802-0085

NEUMÁTICOS CARRETERA

NEUMÁTICOS V-TWIN

NEUMÁTICOS SCOOTER

NEUMÁTICOS OFFROAD

NEUMÁTICOS & RUEDAS QUAD/ATV Y UTV

NEUMÁTICOS BICICLETA

CÁMARAS DE AIRE & ACCESORIOS

EQUIPAMIENTO TALLER & CABALLETES

HERRAMIENTAS GENERALES DE TRABAJO Y MEDICIÓN

HERRAMIENTAS ESPECIALES V-TWIN

LUBRICANTES, QUÍMICOS & ABRILLANTADORES

ARTÍCULOS TRANSPORTE & ACCESORIOS REMOLQUE

ARTÍCULOS PROMOCIONALES



NEUMÁTICOS  
CARRETERA

NEUMÁTICOS  
V-TWIN

NEUMÁTICOS  
SCOOTER

NEUMÁTICOS  
OFFROAD

NEUMÁTICOS  
& RUEDAS  
QUAD/  
ATV Y UTV

NEUMÁTICOS  
BICICLETA

CÁMARAS  
DE AIRE &  
ACCESORIOS

EQUIPAMIENTO  
TALLER &  
CABALLETES

HERRAMIENTAS  
GENERALES  
DE TRABAJO  
Y MEDICIÓN

HERRAMIENTAS  
ESPECIALES  
V-TWIN

LUBRICANTES,  
QUÍMICOS &  
ABRILLANTA-  
DORES

ARTÍCULOS  
TRANSPORTE &  
ACCESORIOS  
REMOLQUE

ARTÍCULOS  
PROMOCIONALES

**PEDROS**



## CALIBRE DE CADENAS PLUS II

- Calibre de cadenas, gancho de cadena y herramienta de tuerca de plato
- Diseño cortado a láser con precisión que mide con exactitud el desgaste de la cadena, 0,5 % y 0,75 %
- Diseño de tres puntos que aísla correctamente el desgaste de los pasadores del desgaste de los rodillos de la cadena
- Con gancho de cadena perfecto para facilitar el desmontaje y el montaje de cadenas
- Llave de tuerca de plato esencial para el desmontaje y el montaje de platos
- Compatible con cadenas de 1-12 velocidades
- Aprobado por SRAM® para cadenas EAGLE® de 12 velocidades

### DESCRIPCIÓN

Calibre de cadenas Plus II

### N.º ART.

3806-0104



## ALICATES PARA ESLABONES MAESTROS

- Alicates para eslabones maestros de cadena
- Instalación y desmontaje de eslabones maestros rápidos de cadenas de 6-12 velocidades, incluyendo SRAM® EAGLE® 12 velocidades
- Mordazas de doble cara cortadas a láser tratadas térmicamente
- Mangos con fundas para confort y control

### DESCRIPCIÓN

Alicates para eslabones maestros

### N.º ART.

3806-0106



## TIRADOR DE CABLE

- La herramienta que funciona como una «cuarta mano»
- La herramienta perfecta para tensar los cables de freno o de cambio al realizar ajustes
- Mango ergonómico y acolchado; se puede bloquear con el pulgar para una mayor comodidad y facilidad de uso
- Permite sujetar y tensar los cables para simplificar el ajuste de cambios y frenos
- Fabricado en acero con tratamiento térmico para garantizar un gran rendimiento

### DESCRIPCIÓN

Tirador de cable

### N.º ART.

3812-0716



## ALICATES DE CORTE

- Alicates de corte para cubiertas y cables
- Mango ergonómico acolchado y gran capacidad de palanca para mayor comodidad y facilidad de uso
- Con solapa adicional en las mordazas para garantizar un corte limpio en todo momento
- Perfectos para cortar de forma rápida y fácil los cables de freno y de cambio, así como las cubiertas o cualquier otro tipo de cable
- En acero para herramientas tratado térmicamente

### DESCRIPCIÓN

Alicates de corte

### N.º ART.

3812-0708



**PEDROS**

## DESMONTABLE CUBIERTAS DOWNHILL

- En acero para herramientas tratado térmicamente
- 275 mm (10.8") de palanca para cubiertas Downhill y Freeride difíciles de montar
- Punta grande para un buen apoyo en el talón y acabado fino para proteger el neumático y la llanta
- Mango ergonómico que proporciona confort y seguridad
- También ideal para el desmontaje de retenes de la suspensión

DESCRIPCIÓN	N.º ART.
Desmontable para cubiertas Downhill	3810-0121



**PEDROS**

## DESMONTABLES

- Los desmontables más resistentes existentes gracias a su construcción en molde y la exclusiva mezcla de material plástico
- Punta tipo cincel que se inserta fácilmente debajo del talón y diseño ligeramente más grueso que evita que el desmontable resbale
- Diseño fuerte que permite desmontar fácilmente incluso los neumáticos más difíciles de desmontar sin doblarse ni romperse

DESCRIPCIÓN	N.º ART.
Desmontables amarillos	3810-0117

NEUMÁTICOS CARRETERA

NEUMÁTICOS V-TWIN

NEUMÁTICOS SCOOTER

NEUMÁTICOS OFFROAD

NEUMÁTICOS & RUEDAS QUAD/ATV Y UTV

NEUMÁTICOS BICICLETA

CÁMARAS DE AIRE & ACCESORIOS

EQUIPAMIENTO TALLER & CABALLETES

HERRAMIENTAS GENERALES DE TRABAJO Y MEDICIÓN

HERRAMIENTAS ESPECIALES V-TWIN

LUBRICANTES, QUÍMICOS & ABRILLANTADORES

ARTÍCULOS TRANSPORTE & ACCESORIOS REMOLQUE

ARTÍCULOS PROMOCIONALES



crankbrothers

## DESMONTABLE SPEEDIER

- Desmontable individual para el desmontaje/montaje de cubiertas y que protege los nudillos de lesiones
- Peso: 26 g
- Longitud 144 mm

DESCRIPCIÓN	N.º ART.
Desmontable Speedier	3812-0676



**MOOSE RACING**

## GUÍA TALÓN DE NEUMÁTICO

- Mantiene el talón en su sitio mientras se monta el neumático
- Tornillo en nylon que no raya la llanta

DESCRIPCIÓN	N.º ART.
Guía talón de neumático	3810-0116

**PEDROS**

## SET LLAVES DE RADIOS PRO

- Llaves con diseño reversible para cabecillas de 3 caras y 4 caras en la misma llave
- En acero fundido a la cera perdida tratado térmicamente
- El juego incluye llaves de 3,23, 3,30 y 3,45



DESCRIPCIÓN	N.º ART.
Set de llaves de radios Pro	3811-0123





crankbrothers

NEUMÁTICOS  
CARRETERA

NEUMÁTICOS  
V-TWIN

NEUMÁTICOS  
SCOOTER

NEUMÁTICOS  
OFFROAD

NEUMÁTICOS  
& RUEDAS  
QUAD/  
ATV Y UTV

NEUMÁTICOS  
BICICLETA

CÁMARAS  
DE AIRE &  
ACCESORIOS

EQUIPAMIENTO  
TALLER &  
CABALLETES

HERRAMIENTAS  
GENERALES  
DE TRABAJO  
Y MEDICIÓN

HERRAMIENTAS  
ESPECIALES  
V-TWIN

LUBRICANTES,  
QUÍMICOS &  
ABRILLANTA-  
DORES

ARTÍCULOS  
TRANSPORTE &  
ACCESORIOS  
REMOLQUE

ARTÍCULOS  
PROMOCIONALES



## BOMBA DE SUELO DIGITAL KLIC

- Fijación de tubo flexible magnética
- Tubo flexible oculto que se mantiene magnéticamente en el interior del cuerpo de la bomba
- Conexión rápida para montaje del manómetro a la bomba
- Base de trípode para estabilidad
- Cabezal universal para Presta/Schrader (solo cuerpos de válvula Presta completamente roscados)
- Manómetro digital grande de lectura exacta
- 160 psi/11 bares

DESCRIPCIÓN	N.º ART.
Bomba de suelo digital Klic	3810-0124

## BOMBA DE SUELO ANALÓGICA KLIC CON DEPÓSITO DE ALTA PRESIÓN

- Fijación de tubo flexible magnética
- Tubo flexible oculto que se mantiene magnéticamente en el interior del cuerpo de la bomba
- Conexión rápida para montaje del manómetro a la bomba
- Base de trípode para estabilidad
- Cabezal universal para Presta/Schrader (solo cuerpos de válvula Presta completamente roscados)
- Manómetro analógico grande de lectura exacta
- Tanque de alta presión que permite montar e inflar neumáticos tubeless de forma fácil
- Tanque desmontable para facilitar el transporte

DESCRIPCIÓN	N.º ART.
Bomba de suelo analógica Klic con depósito de alta presión	3810-0112



3810-0137



3810-0138



3810-0139



3810-0140

## BOMBA MANUAL GEM

- Bomba manual, ligera y compacta, de dos etapas
- Estructura fabricada en aleación y resina compuesta de bajo peso y gran resistencia
- Incluye un cabezal convertible para válvulas Presta o Schrader
- Incluye un soporte portabidones para guardarla cómodamente

DESCRIPCIÓN	N.º ART.
Negro	3810-0137
Plateado	3810-0138

- Con interruptor de aire alto volumen/alta presión
- Hasta 100+ psi/7 bar
- Peso: 131 g
- 176 mm L

DESCRIPCIÓN	N.º ART.
Rojo	3810-0139
Verde	3810-0140

**PEDROS**

## BOMBA DE PIE SUPER PRESTIGE

- Diseñada para garantizar un rendimiento profesional
- Fabricada en una aleación de acero de primera calidad para una mayor resistencia; incluye un cabezal automático, que se adapta perfectamente a cualquier válvula de neumático Presta/Schrader, con válvula de purga integrada para ajustar rápidamente las presiones exactas, un indicador de presión de dial en la parte superior, un cómodo y suave mango ergonómico y una base fabricada en una aleación de acero de alta resistencia para mayor estabilidad
- La bomba de carrera larga y tubo estrecho está diseñada para inflar neumáticos rápidamente y con menos esfuerzo hasta obtener una presión máxima de 160 PSI (11 bares)

DESCRIPCIÓN	N.º ART.
Bomba de pie Super Prestige	3810-0132



**PEDROS**

## BOMBA DE PIE DOMESTIQUE

- Diseñada para garantizar una excelente calidad-precio
- Fabricada en una combinación de acero de primera calidad y plástico para una mayor resistencia; diseño de doble cabezal con palanca de bloqueo para una mayor resistencia; diseño de doble cabezal con palanca de bloqueo accionada con el pulgar para cambiar fácilmente entre las válvulas de neumático Presta y Schrader; indicador de presión integrado, cómodo mango ergonómico fabricado en plástico compuesto y base de resina compuesta de alta resistencia para mayor estabilidad
- Permite inflar los neumáticos rápidamente con una presión máxima de 120 PSI (8 bar)

DESCRIPCIÓN	N.º ART.
Bomba de pie Domestique	3810-0131



NEUMÁTICOS  
CARRETERA

NEUMÁTICOS  
V-TWIN

NEUMÁTICOS  
SCOOTER

NEUMÁTICOS  
OFFROAD

NEUMÁTICOS &  
RUEDAS  
QUAD/  
ATV Y UTV

NEUMÁTICOS  
BICICLETA

CÁMARAS  
DE AIRE &  
ACCESORIOS

EQUIPAMIENTO  
TALLER &  
CABALLETES

HERRAMIENTAS  
GENERALES  
DE TRABAJO  
Y MEDICIÓN

HERRAMIENTAS  
ESPECIALES  
V-TWIN

LUBRICANTES,  
QUÍMICOS &  
ABRILLANTA-  
DORES

ARTÍCULOS  
TRANSPORTE &  
ACCESORIOS  
REMOLQUE

ARTÍCULOS  
PROMOCIONALES



crankbrothers

## KIT DE REPARACIÓN TUBELESS Y CABEZAL ADAPTADOR CO<sub>2</sub>

- Kit de reparación compacto de tubeless con adaptador CO<sub>2</sub>
- Estuche de aluminio con tapón superior roscado para CO<sub>2</sub>
- El cartucho de CO<sub>2</sub> se enrosca directamente en el punzón desempeñando la función de mango
- Incluye adaptador de CO<sub>2</sub> Klic (solo Presta) para permitir el uso de CO<sub>2</sub>
- Soporte para portabidones para fijación directa del kit al cuadro
- Incluye cinco mechas
- Peso: 55 g
- Mide 78 mm L x 30 mm An

**IMPORTANTE: No permitido el transporte en avión de cartuchos CO<sub>2</sub>.**  
**IMPORTANTE: Cartuchos de CO<sub>2</sub> de venta por separado.**



DESCRIPCIÓN	N.º ART.
Kit de reparación tubeless y cabezal adaptador CO <sub>2</sub>	3812-0677
Pack de reposición con 10 mechas	3812-0678

**MOOSE**  
RACING

## KIT DE HERRAMIENTA UNIVERSAL DE EXTRACCIÓN/INSTALACIÓN DE RODAMIENTOS DE RUEDA

- Perfecto para desmontar e instalar rodamientos de rueda sin dañar la rueda
- Compatible con rodamientos de rueda con un DI de 18 mm (3/4") y 25 mm (1")
- Incluye todo lo necesario para cambiar los rodamientos de rueda: perno de instalación, taco expansor, tres extractores e instaladores, extractor del cuerpo principal, arandela de cobre, placa trasera del instalador y los correspondientes tornillos y tuercas
- Incluye maletín moldeado, para mantener las herramientas limpias y bien ordenadas

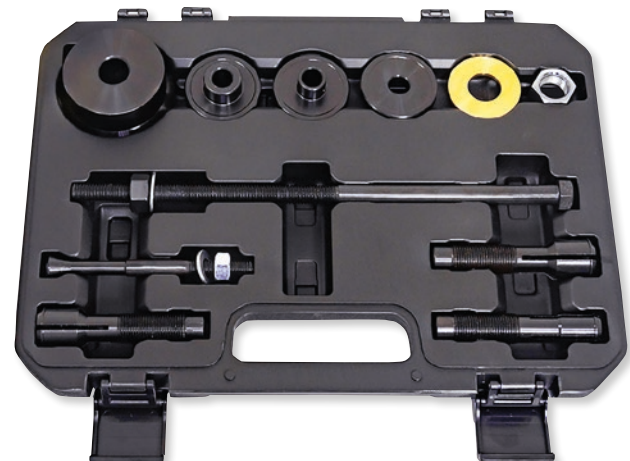

DESCRIPCIÓN	N.º ART.
Kit de herramientas para rodamientos de rueda	3811-0124



NEUMÁTICOS  
CARRETERA

NEUMÁTICOS  
V-TWIN

NEUMÁTICOS  
SCOOTER

NEUMÁTICOS  
OFFROAD

NEUMÁTICOS  
& RUEDAS  
QUAD/  
ATV Y UTV

NEUMÁTICOS  
BICICLETA

CÁMARAS  
DE AIRE &  
ACCESORIOS

EQUIPAMIENTO  
TALLER &  
CABALLETES

HERRAMIENTAS  
GENERALES  
DE TRABAJO  
Y MEDICIÓN

HERRAMIENTAS  
ESPECIALES  
V-TWIN

LUBRICANTES,  
QUÍMICOS &  
ABRILLANTA-  
DORES

ARTÍCULOS  
TRANSPORTE &  
ACCESORIOS  
REMOLQUE

ARTÍCULOS  
PROMOCIONALES



## KIT DE LLAVES UNIVERSALES PARA RODAMIENTOS

- Diámetro interior 8 mm - 30 mm/diámetro exterior 32 mm - 47 mm
- El kit incluye un resistente mango y 12 adaptadores de aluminio anodizado de diferentes tamaños: 8 mm, 10 mm, 12 mm, 15 mm, 17 mm, 20 mm, 25 mm, 30 mm, 32 mm, 35 mm, 40 mm y 47 mm
- El kit se puede usar con martillo o prensa de taller
- Incluye malefín moldeado, para mantener las herramientas limpias y bien ordenadas



### DESCRIPCIÓN

Kit de llaves universales para rodamientos

### N.º ART.

3805-0234



## LLAVE DINAMOMÉTRICA

- Llave dinamométrica con carraca reversible
- Precisión del  $\pm 4\%$  del valor ajustado según la norma DIN EN ISO 6789-1: 2017-07
- Control de par en el sentido de las agujas del reloj
- Con cuadradillo de 12,7 mm ( $1/2"$ ) y diseño de 45 dientes
- Carraca reversible
- El valor del par de apriete se puede ajustar fácilmente por medio de un bloqueo audible y palpable al alcanzar los valores de escala deseados
- Mango ergonómico de 2 componentes

### DESCRIPCIÓN

Llave dinamométrica

### N.º ART.

3850-0550



## GUÍA DE SIERRA PROFESIONAL

- Para un corte recto, preciso y limpio de tubos de dirección sin rosca de entre 25 mm ( $1"$ ) y 38 mm ( $1,5"$ ), manillares y muchos tamaños de tijas de sillín
- Su eficiente diseño proporciona un equilibrio perfecto entre la sencillez de sus formas y la visibilidad de la pieza de trabajo
- Proporciona una sujeción segura y una alineación precisa
- Fabricada completamente en metal con mordazas de aluminio y placas guía de acero endurecido
- Con escala grabada a láser para una rápida referencia de la posición de las mordazas
- Permite ajustar fácilmente la anchura de la ranura para cuchillas estándar o de carbono moviendo la posición de la placa espaciadora

### DESCRIPCIÓN

Guía de sierra profesional

### N.º ART.

3850-0582



## LLAVE MULTIUSOS PARA DISCOS DE FRENO

- Llaves fijas de 7 mm y 8 mm
- Perfecta para los delicados racores de los frenos de disco hidráulicos
- Con ranura de rectificación para el disco de freno
- Fabricada en acero para herramientas cortado a láser de precisión

### DESCRIPCIÓN

Llave multiusos para discos de freno

### N.º ART.

3808-0029



## LLAVE PARA ARAÑAS

- Herramienta de instalación de arañas con guía
- Tamaño pequeño y compacto perfecto para la caja de herramientas
- Instalación rápida y sencilla de arañas en tubos de dirección de 25,4 mm ( $1"$ ) y 28,6 mm ( $1\frac{1}{8}"$ )
- Con guía que rodea el tubo de dirección proporcionando una alineación y una profundidad de montaje perfectas
- En acero para herramientas para unas prestaciones duraderas

### DESCRIPCIÓN

Llave para arañas

### N.º ART.

3850-0559



**PEDROS**



## LLAVE DE PEDALIER II

- Llave de calidad profesional y con tolerancias precisas para la instalación, el desmontaje y el ajuste correcto de componentes
- En acero para herramientas tratado térmicamente de 4 mm de grosor y cortado a láser
- Para cazoletas de pedalier de 16 muescas x 44 mm de diámetro y anillos de cierre de disco de freno
- Con cuadradillo de 10 mm para usar con llaves dinamométricas
- Compatible con cazoletas de 16 muescas Shimano® BB80, BB5700, XT® BB70, BB51 y cazoletas roscadas anteriores

- También compatible con otros muchos tipos de cazoletas roscadas de Campagnolo®, Chris King®, FSA®, MegaExo®, Hope™, SRAM®/Truvativ® GXP®, Race Face® X-type, Surly®, Wheels® y otras marcas
- También compatible con anillos de cierre de disco de freno de 16 muescas y adaptadores Shimano® TL-FC24 y TL-FC25

### DESCRIPCIÓN

Llave de pedalier II

### N.º ART.

3802-0092



## KIT EXTRACTOR DE BIELAS UNIVERSAL

- Todo lo necesario para el desmontaje de bielas press fit, de eje de cuadradillo y estriado
- En acero para herramientas tratado térmicamente
- Compatible con todas las bielas con roscas de 22 mm x 1
- Incluye: extractor, adaptadores para bielas de eje de cuadradillo y estriado, llave Allen de 8 mm para el tornillo de biela

### DESCRIPCIÓN

Kit extractor de bielas universal

### N.º ART.

3802-0093



## LLAVE TAPAS DE AJUSTE BIELAS PARA SHIMANO® HOLLOWTECH II

- Instalación y desmontaje de las tapas de ajuste de los sistemas de bielas/pedalier Shimano® Hollowtech II
- Llave cortada con precisión a láser en acero para herramientas tratado térmicamente
- Mango ergonómico de doble densidad

### DESCRIPCIÓN

Llave tapas de ajuste bielas

### N.º ART.

3802-0091



## HERRAMIENTA DESMONTAJE CASSETTES VISE WHIP II

- La mejor solución para bloquear el cassette durante el desmontaje
- Función segura antideslizamiento que protege sus nudillos de los afilados dientes del cassette
- Ajustable a piñones de 9-23 dientes y anillos de bloqueo con diám. ext. de 40-46 mm con muescas opuestas
- Válida para cassettes, piñones de pista, tuercas almenadas de piñones fijos y pedalieres y platos de e-bikes
- Diseño de alicata ajustable que se fija de forma segura para impedir su deslizamiento

### DESCRIPCIÓN

Vise Whip II

### N.º ART.

3802-0089

## VASO EXTRACTOR DE CASSETTE

- Diseñado para funcionar perfectamente con la llave Pro Socket de Pedro's, cualquier vaso/llave de 24 mm, cuadradillos de 13 mm o un tornillo de banco
- En acero para herramientas S2 tratado térmicamente
- Para todos los anillos de bloqueo Shimano®, SRAM®, SunRace®, SunTour®, Chris King®, y otros cassettes estándar HG y anillos de cierre disco de freno Shimano

### DESCRIPCIÓN

Vaso extractor de cassette

### N.º ART.

3802-0090



NEUMÁTICOS  
CARRETERA

NEUMÁTICOS  
V-TWIN

NEUMÁTICOS  
SCOOTER

NEUMÁTICOS  
OFFROAD

NEUMÁTICOS &  
RUEDAS  
QUAD/  
ATV Y UTV

NEUMÁTICOS  
BICICLETA

CÁMARAS  
DE AIRE &  
ACCESORIOS

EQUIPAMIENTO  
TALLER &  
CABALLETES

HERRAMIENTAS  
GENERALES  
DE TRABAJO  
Y MEDICIÓN

HERRAMIENTAS  
ESPECIALES  
V-TWIN

LUBRICANTES,  
QUÍMICOS &  
ABRILLANTA-  
DORES

ARTÍCULOS  
TRANSPORTE &  
ACCESORIOS  
REMOLQUE

ARTÍCULOS  
PROMOCIONALES



**PEDROS**

NEUMÁTICOS  
CARRETERA

NEUMÁTICOS  
V-TWIN

NEUMÁTICOS  
SCOOTER

NEUMÁTICOS  
OFFROAD

NEUMÁTICOS  
& RUEDAS  
QUAD/  
ATV Y UTV

NEUMÁTICOS  
BICICLETA

CÁMARAS  
DE AIRE &  
ACCESORIOS



## KIT DE HERRAMIENTAS «BURRITO»

- Kit de herramientas portátil de 24 piezas
- Proporciona 31 funciones que cubren una impresionante gama de ajustes, montajes y reparaciones
- Mantiene las herramientas organizadas y protegidas
- Superficie de 66 cm x 40,5 cm (26" x 16") con numerosos bolsillos pequeños y un bolsillo grande de malla con cremallera
- Exclusivo sistema de bastidor en X que convierte el rollo flexible en un panel de herramientas rígido
- Diseñado para un transporte sencillo y un almacenamiento eficiente

### LISTA DE HERRAMIENTAS

- Juego de 7 llaves Allen en soporte: 1,5 mm, 2 mm, 2,5 mm, 3 mm, 4 mm, 5 mm y 6 mm
- Llave Allen 8 mm L
- Llaves Torx T25 y T30
- Desmontables amarillos
- Llave de cadena para cassettes Pro Chain
- Extractor de cassette
- Destornillador Phillips n.º 2
- Destornillador plano 5,5 mm

- Alicates de corte
- Llave pedales Pro Travel
- Tronchacadenas Apprentice 1.1
- Alicates eslabón rápido
- Calibre de cadenas Chain Checker Plus II
- Llave multiuso para discos de freno
- Llave de radios múltiple
- Cepillo

N.º ART.  
3812-0682

### DESCRIPCIÓN

Kit de herramientas «Burrito»

EQUIPAMIENTO  
TALLER &  
CABALLETES

HERRAMIENTAS  
GENERALES  
DE TRABAJO  
Y MEDICIÓN

HERRAMIENTAS  
ESPECIALES  
V-TWIN

LUBRICANTES,  
QUÍMICOS &  
ABRILLANTA-  
DORES

ARTÍCULOS  
TRANSPORTE &  
ACCESORIOS  
REMOLQUE

ARTÍCULOS  
PROMOCIONALES



## KIT DE HERRAMIENTAS BÁSICO

- Kit de herramientas esenciales para el aficionado a la mecánica
- 11 herramientas de calidad profesional en una caja de herramientas tradicional
- Selección de herramientas enfocada a tareas de reparación, ajuste y sustitución básicas

### LISTA DE HERRAMIENTAS

- Multiherramienta plegable con llaves Allen/destornilladores: 2,5 mm, 3 mm, 4 mm, 5 mm, 6 mm
- Punta Allen 8 mm
- Llaves Torx T25 y T30
- Desmontables amarillos
- Alicates eslabón rápido
- Tronchacadenas multiherramienta Six Pack
- Llave pedales Pro Travel
- Llave de cadena para cassettes Pro Chain
- Extractor de cassette
- Alicates de corte

### DESCRIPCIÓN

Kit de herramientas básico

N.º ART.  
3812-0683

**PEDROS**



## MULTIHERRAMIENTA ICM-21

- Multiherramienta plegable con 21 funciones
- Microherramientas con Quick Link Storage integrado
- Incluye llaves Allen de 2,5 mm, 3 mm, 4 mm, 5 mm, 6 mm y 8 mm, llave Torx T25 y T30, destornillador Phillips n.º 2 y plano, tronchacadenas universal de 1-12 velocidades, dos desmontables, llaves fijas de 7 mm y 8 mm, llaves de radios de 3,23 mm, 3,3 mm, y 3,45 mm, abridores de botellas, llave tapa de biela de Shimano® y extractor de obús válvulas Presta
- En acero para herramientas tratado térmicamente
- Peso: 220 g

### DESCRIPCIÓN

Multiherramienta ICM-21

### N.º ART.

3812-0680

NEUMÁTICOS  
CARRETERA

NEUMÁTICOS  
V-TWIN

NEUMÁTICOS  
SCOOTER

NEUMÁTICOS  
OFFROAD

NEUMÁTICOS  
& RUEDAS  
QUAD/  
ATV Y UTV

NEUMÁTICOS  
BICICLETA

CÁMARAS  
DE AIRE &  
ACCESORIOS

EQUIPAMIENTO  
TALLER &  
CABALLETES

HERRAMIENTAS  
GENERALES  
DE TRABAJO  
Y MEDICIÓN

HERRAMIENTAS  
ESPECIALES  
V-TWIN

LUBRICANTES,  
QUÍMICOS &  
ABRILLANTA-  
DORES

ARTÍCULOS  
TRANSPORTE &  
ACCESORIOS  
REMOLQUE

ARTÍCULOS  
PROMOCIONALES

## MULTIHERRAMIENTA RXM

- 12 funciones esenciales para hacer reparaciones a pie de pista o carretera
- En acero para herramientas tratado térmicamente con ligero mango en material compuesto
- Llaves hexagonales de 2,5 mm, 3 mm, 4 mm, 5 mm, 6 mm y 8 mm
- Destornillador plano
- Llave de radios M7
- Tronchacadenas de calidad profesional con llaves de radios de 3,2 mm, 3,3 mm y 3,5 mm
- Peso: 163 g

### DESCRIPCIÓN

Multiherramienta RxM

### N.º ART.

3810-0118



## MULTIHERRAMIENTA RX MICRO-20

- Multiherramienta con 20 funciones
- Equilibrio perfecto entre tamaño, peso y funcionalidad
- Diseño que ofrece prestaciones y durabilidad
- Aluminio 6061 con puntas en acero para herramientas Cr-Mo y acabado de protección contra la corrosión
- Llave Allen 2,5 mm, 3 mm, 4 mm, 5 mm, 6 mm y 8 mm, llaves Torx T25 y T30, destornillador plano, tronchacadenas universal 1-12 velocidades con llaves fijas de 7 mm y 8 mm integradas, llaves de radios de 3,23 mm, 3,3 mm y 3,45 mm, llave tapa de biela Shimano® y extractor de obús de válvula Presta
- Peso: 160 g

### DESCRIPCIÓN

Multiherramienta Rx Micro-20

### N.º ART.

3812-0694



## MULTIHERRAMIENTA RX MICRO-9

- Cuerpo en aluminio 6061 con puntas en acero para herramientas Cr-Mo de primera calidad
- Microherramientas con Quick Link Storage integrado
- Incluye llaves hexagonales de 2,5 mm, 3 mm, 4 mm, 5 mm, 6 mm y 8 mm
- Llaves Torx T25 y T30 y destornillador plano
- Peso: 95 g

### DESCRIPCIÓN

Rx Micro-9

### N.º ART.

3812-0681







crankbrothers

NEUMÁTICOS  
CARRETERA

NEUMÁTICOS  
V-TWIN

NEUMÁTICOS  
SCOOTER

NEUMÁTICOS  
OFFROAD



3812-0671



3812-0673



3812-0674

NEUMÁTICOS  
& RUEDAS  
QUAD/  
ATV Y UTV

NEUMÁTICOS  
BICICLETA

CÁMARAS  
DE AIRE &  
ACCESORIOS

## MULTIHERRAMIENTAS M17/M19/M20

• Las compañeras de aventura definitivas; estas multiherramientas de acero cuentan con un ajuste y acabado superiores, y agarres laterales para una sujeción segura incluso con los guantes puestos

	MULTIHERRAMIENTA M20	MULTIHERRAMIENTA M19	MULTIHERRAMIENTA M17
N.º ART. NEGRA	3812-0670	3812-0673	3812-0675
N.º ART. DORADO	3812-0671	3812-0672	3812-0674
COMPATIBILIDAD HERRAMIENTA PARA CADENAS	8, 9, 10, 11, 12 velocidades	8, 9, 10, 11, 12 velocidades	8, 9, 10, 11, 12 velocidades
N.º LLAVE DE RADIOS	#0, 1, 2	N.º 0, 1, 2, 3	N.º 0, 1, 2, 3
N.º LLAVE HEXAGONAL	N.º 2; 2,5; 3; 4; 5; 6; 8	N.º 2; 2,5; 3; 4; 5; 6; 8	N.º 2; 2,5; 3; 4; 5; 6; 8
TIPO DE DESTORNILLADOR	Phillips n.º 1 y n.º 2, plano n.º 1	Phillips n.º 1 y n.º 2, plano n.º 2	Phillips n.º 2, plano n.º 2
TORX	T-10, T-25	T-10, T-25	T-25
LONGITUD DE PRODUCTO	89 mm	89 mm	89 mm
PESO	203 g	175 g	168 g
LLAVE FIJA	8 mm	8 mm, 10 mm	8 mm, 10 mm
EXTRA	INCLUYE punzón y mechas de reparación tubeless, extractor de obús de válvula y enderezador de discos	N/A	N/A

EQUIPAMIENTO  
TALLER &  
CABALLETES

HERRAMIENTAS  
GENERALES  
DE TRABAJO  
Y MEDICIÓN

HERRAMIENTAS  
ESPECIALES  
V-TWIN

LUBRICANTES,  
QUÍMICOS &  
ABRILLANTA-  
DORES

ARTÍCULOS  
TRANSPORTE &  
ACCESORIOS  
REMOLQUE

ARTÍCULOS  
PROMOCIONALES



3812-0669



3812-0725

## MULTIHERRAMIENTAS F10+/F15

• Multiherramientas compactas, ligeras y de primera calidad  
• También incluye un práctico abrebotellas

	MULTIHERRAMIENTA F15	MULTIHERRAMIENTA F10+
N.º ART.	3812-0669	3812-0725
COMPATIBILIDAD HERRAMIENTA DE CADENA	8, 9, 10, 11, 12 velocidades	N/A
N.º LLAVE DE RADIOS	N.º 0, 1, 2, 3	N/A
N.º LLAVE HEXAGONAL	N.º 2; 2,5; 3; 4; 5; 6; 8	N.º 2; 2,5; 3; 4; 5; 6; 8
TIPO DE DESTORNILLADOR	Phillips n.º 2, plano n.º 1	Phillips n.º 2, plano n.º 2
TORX	T-25	T-25
PESO	164 g	116 g
MALETÍN	Imantado, con abrebotellas incorporado	Imantado, con abrebotellas incorporado
EXTRA	Punzón y mechas de reparación tubeless, extractor de obús de válvula y enderezador de discos	N/A



## LLAVES DINAMOMÉTRICAS FIJAS

- Llave dinamométrica fija de calidad profesional diseñada para bicicletas modernas de carbono
- Diseño con embrague de limitación de par infinito que evita superar el par de apriete especificado

DESCRIPCIÓN	N.º ART.	DESCRIPCIÓN	N.º ART.	DESCRIPCIÓN	N.º ART.
4 Nm	3812-0695	5 Nm	3812-0696	6 Nm	3812-0697



3812-0695

NEUMÁTICOS  
CARRETERA

NEUMÁTICOS  
V-TWIN

NEUMÁTICOS  
SCOOTER

NEUMÁTICOS  
OFFROAD

NEUMÁTICOS  
& RUEDAS  
QUAD/  
ATV Y UTV

NEUMÁTICOS  
BICICLETA



## LLAVE ALLEN «L» PARA BUJES LIBRES

- Para desmontar y montar bujes libres que requieren una llave de 12 mm
- 260 mm extremo en L biselado y punta de bola
- En acero para herramientas industrial



DESCRIPCIÓN	N.º ART.
Llave Allen para bujes libres	3811-0119

CÁMARAS  
DE AIRE &  
ACCESORIOS

EQUIPAMIENTO  
TALLER &  
CABALLETES

HERRAMIENTAS  
GENERALES  
DE TRABAJO  
Y MEDICIÓN

HERRAMIENTAS  
ESPECIALES  
V-TWIN

LUBRICANTES,  
QUÍMICOS &  
ABRILLANTA-  
DORES

ARTÍCULOS  
TRANSPORTE &  
ACCESORIOS  
REMOLQUE

ARTÍCULOS  
PROMOCIONALES



## CORTATUBOS TUBIX® XL

- El mecanismo QuickLock con muelle mantiene la herramienta en el tubo una vez colocada en su sitio
- Rapidez y precisión garantizada: posicionamiento exacto de la cuchilla de corte en el tubo
- Los rodamientos de agujas de primera calidad permiten que la cuchilla de corte y los cuatro rodillos guía funcionen con suavidad
- Permite cortar tubos de Ø 6 - 76 mm (1/4" - 3") con un espesor de pared de hasta 2 mm
- Cuchilla de corte de acero con rodamientos de primera calidad
- Sustitución rápida y sin herramientas de la cuchilla de corte — cuchilla de corte de repuesto almacenada en el mango
- Carcasa de aluminio resistente y ligera
- Herramienta para desbarbado extraíble y precisa
- Para fontanería, calefacción y aire acondicionado: corte sencillo de tubos de cobre, latón y acero inoxidable para gas o sanitarios
- Apto para el sector eléctrico: permite cortar cables rígidos de acero y pelar cables blindados de acero

DESCRIPCIÓN	N.º ART.
Cortatubos TubiX® XL	3850-0605



## CUCHILLAS DE RECAMBIO PARA CÚTER UNIVERSAL CUTIX®

- Hojas para cuchilla fabricadas en acero para cirugía, inoxidable y templado al aire
- Compatibles con el cúter universal Cutix con N.º ART. 3850-0571
- 119 mm L
- Se venden en packs de 10

DESCRIPCIÓN	N.º ART.
Cuchillas de recambio para el cúter Cutix	3850-0606





NEUMÁTICOS  
CARRETERA

NEUMÁTICOS  
V-TWIN

NEUMÁTICOS  
SCOOTER

NEUMÁTICOS  
OFFROAD

NEUMÁTICOS  
& RUEDAS  
QUAD/  
ATV Y UTV

NEUMÁTICOS  
BICICLETA

CÁMARAS  
DE AIRE &  
ACCESORIOS

EQUIPAMIENTO  
TALLER &  
CABALLETES

HERRAMIENTAS  
GENERALES  
DE TRABAJO  
Y MEDICIÓN

HERRAMIENTAS  
ESPECIALES  
V-TWIN

LUBRICANTES,  
QUÍMICOS &  
ABRILLANTA-  
DORES

ARTÍCULOS  
TRANSPORTE &  
ACCESORIOS  
REMOLQUE

ARTÍCULOS  
PROMOCIONALES



**PEDROS**

## KIT DE CEPILLOS PROFESIONALES

- Kit de cepillos para una limpieza profunda
- Incluye cuatro exclusivos cepillos: cepillo grande para el bastidor y las ruedas, cepillo cónico, cepillo multiusos y cepillo para limpieza de piezas
- Diseñado específicamente para limpiar de forma rápida y fácil todas las partes de la bicicleta
- Con mango ergonómico
- Las cerdas de cada uno de los cepillos, que varían en longitud, densidad y diámetro, han sido seleccionadas para garantizar un equilibrio perfecto entre resistencia, capacidad de limpieza y suavidad
- El cepillo multiusos es ideal para los piñones, los cambios y los platos
- El cepillo cónico es ideal para los sitios menos accesibles
- El cepillo para limpiar las piezas de la bicicleta también sirve para aplicar desengrasante

### DESCRIPCIÓN

Kit de cepillos profesionales

### N.º ART.

3850-0572

**PEDROS**

## CEPILLO MULTIUSOS

- Cepillo para limpieza de transmisión
- Diseño específico para usar en transmisiones ideal para limpieza de cadenas, piñones, cambios y platos
- Duradero cepillo con dos brochas
- Mango y cerdas sintéticas resistentes a disolventes
- También ideal para la aplicación de desengrasante en los componentes de la transmisión

**IMPORTANTE:** Queda prohibido su uso oral.



### DESCRIPCIÓN

Cepillo multiusos

### N.º ART.

3802-0087

**MOUSE  
RACING**

## PALA PLEGABLE

- Pala plegable fabricada en acero al carbono de gran resistencia para todo tipo de suelos; se puede utilizar perfectamente en tierra, arena, barro y nieve
- Se pliega fácilmente para un almacenamiento compacto



### DESCRIPCIÓN

Pala plegable

### N.º ART.

3850-0573



3850-0588

**PRESSOL**

## BIDONES DE GASOLINA DE 20 LITROS CON BOQUILLA FLEXIBLE

- Fabricados en polietileno de alta densidad
- Tapón de cierre y adaptador fabricados en polipropileno
- Pico y correa de fijación construidas con polietileno de baja densidad
- Boquilla de descarga flexible con ventilación integral
- El tapón (provisto de tira flexible) está asegurado contra pérdidas
- Adecuados para combustibles líquidos
- No contamina el combustible con elementos metálicos oxidados

DESCRIPCIÓN	N.º ART.
Bidón de tipo militar, gris oscuro (480 mm Al x 350 mm L x 175 mm An)	3850-0588



3850-0589

- Menor conductibilidad térmica en comparación con versiones metálicas
- Robustos y resistentes contra impactos
- Las dimensiones del N.º ART. 3850-0588 son compatibles con los bidones de tipo militar
- Consulte la pág. 552 del catálogo «Tires, Tools & Chemicals 2022» de Parts Europe, para conocer la línea completa de bidones de gasolina Pressol

DESCRIPCIÓN	N.º ART.
Bidón, rojo (410 mm Al x 385 mm L x 229 mm An)	3850-0589



## EMBUDO PRO FUNNEL™

- Con válvula de cierre integrada para una dispensación exacta del líquido
- Con marcas de graduación para centímetros cúbicos, onzas líquidas y relación de premezcla
- Capacidad de 1000 cc (34 oz)
- Graduaciones fáciles de entender para premezclas de 32:1, 40:1, 50:1 y 60:1 de 1 a 3 galones
- La boquilla giratoria ajustable permite un llenado fácil y sin derrames
- La cubierta superior mantiene el polvo y la suciedad afuera cuando no está en uso
- El imán permite guardar el embudo cómodamente en el lateral de la caja de herramientas
- Gran mango moldeado para un agarre seguro
- El cuello reducido evita que el embudo gotee residuos cuando se coloca de lado



- Fabricado en plástico polietileno de alta densidad (HDPE) ultra duradero
- El tamaño de la punta puede recortarse para adaptarse a su aplicación

DESCRIPCIÓN	N.º ART.
Embudo Pro Funnel	3850-0602



## EMBUDO PLEGABLE DE SILICONA

- Mide 130 mm desplegado y 55 mm plegado
- Apto para aceite de motor y refrigerante de radiador
- Se aplana para reducir su tamaño
- A la venta por unidad



DESCRIPCIÓN	N.º ART.
Embudo plegable de silicona	3850-0584

NEUMÁTICOS CARRETERA

NEUMÁTICOS V-TWIN

NEUMÁTICOS SCOOTER

NEUMÁTICOS OFFROAD

NEUMÁTICOS & RUEDAS QUAD/ATV Y UTV

NEUMÁTICOS BICICLETA

CÁMARAS DE AIRE & ACCESORIOS

EQUIPAMIENTO TALLER & CABALLETES

HERRAMIENTAS GENERALES DE TRABAJO Y MEDICIÓN

HERRAMIENTAS ESPECIALES V-TWIN

LUBRICANTES, QUÍMICOS & ABRILLANTADORES

ARTÍCULOS TRANSPORTE & ACCESORIOS REMOLQUE

ARTÍCULOS PROMOCIONALES



3601-0832



## ACEITE PARA MOTO DS3 PRÉMIUM 100 % SINTÉTICO 20W-50

- Compatible con las tres principales aplicaciones: motor, transmisión y transmisión primaria
- Compatible con embragues en baño de aceite
- Los aceites especiales de base 100 % sintética proporcionan una lubricación y una protección perfectas a altas temperaturas para motores refrigerados por aire de gran cilindrada
- Garantiza una mejor protección contra el desgaste y una estabilidad al cizallamiento extremadamente buena gracias a su tecnología especial de aditivos
- Cumple todas las especificaciones necesarias para los motores Harley-Davidson®

DESCRIPCIÓN	N.º ART.
Bidón de 20 litros	3601-0843
Barril de 60 litros	3601-0842
Barril de 208 litros	3601-0832

3601-0831



## ACEITE PARA MOTO MINERAL 20W-50

- Elevada protección contra el desgaste, gran estabilidad al cizallamiento y buena resistencia térmica gracias a su tecnología especial de aditivos
- Desarrollado, fabricado y embotellado en Suiza
- Cumple todas las especificaciones necesarias para los motores Harley-Davidson®

DESCRIPCIÓN	N.º ART.
Bidón de 20 litros	3601-0840
Barril de 60 litros	3601-0841
Barril de 208 litros	3601-0831

NEUMÁTICOS  
CARRETERA

NEUMÁTICOS  
V-TWIN

NEUMÁTICOS  
SCOOTER

NEUMÁTICOS  
OFFROAD

NEUMÁTICOS  
& RUEDAS  
QUAD/  
ATV Y UTV

NEUMÁTICOS  
BICICLETA

CÁMARAS  
DE AIRE &  
ACCESORIOS

EQUIPAMIENTO  
TALLER &  
CABALLETES

HERRAMIENTAS  
GENERALES  
DE TRABAJO  
Y MEDICIÓN

HERRAMIENTAS  
ESPECIALES  
V-TWIN

LUBRICANTES,  
QUÍMICOS &  
ABRILLANTA-  
DORES

ARTÍCULOS  
TRANSPORTE &  
ACCESORIOS  
REMOLQUE

ARTÍCULOS  
PROMOCIONALES



## ACEITE DE TRANSMISIÓN PRIMARIA SINTÉTICO V-TWIN

- Aceite para motos de alta calidad y totalmente sintético a base de ésteres formulado para transmisiones de alto rendimiento y cajas primarias
- Diseñado para su uso en todos los modelos H-D 84 y posteriores con embragues de diafragma húmedos
- Con increíbles aditivos para presión extrema y químicos ultraadherentes que protegen contra cargas elevadas de amortiguadores y permiten un cambio de marchas suave bajo cargas altas a velocidades máximas
- Su robusta fórmula resiste el cizallamiento mecánico y la descomposición térmica del aceite
- Sus detergentes ultralimpios protegen engranajes del desgaste y de la formación de depósitos y permiten un funcionamiento sin problemas
- Botellas de 946 ml, 12 por caja; a la venta por unidad

DESCRIPCIÓN	N.º ART.
Envase de 1 litro	3603-0043

3609-0067



3609-0068



## ACEITE PARA HORQUILLAS V-TWIN

- Aceite de base mineral para horquilla
- Desarrollado y testado en los sistemas de horquilla de H-D
- Proporciona una excelente lubricidad y control, además de proteger el sistema de suspensión contra la corrosión
- Su fórmula especial Lubricinol mantiene, sella y protege componentes en movimiento y reduce niveles de adherencia
- Funciona en un amplio rango de temperaturas
- Detergentes avanzados que proporcionan un funcionamiento ultra limpio y protegen los sistemas de suspensión del desgaste y de formación de depósitos
- 10WT = H-D tipo E, 20WT = Screamin' Eagle Heavy
- Recipientes de 946 ml (1 cuarto de galón), 12 por caja; venta por unidad

DESCRIPCIÓN	N.º ART.	DESCRIPCIÓN	N.º ART.
10W	3609-0067	20W	3609-0068



## ACEITE PARA HORQUILLA

### SS08

- 15,1 cSt a 40°C (104°F); color rojo brillante
- Aceite de altas prestaciones especial para horquillas que optimiza sensaciones que aporta al piloto sobre otros aceites OEM
- De baja fricción y alta durabilidad
- Puede usarse tanto en aplicaciones de carretera como en offroad

DESCRIPCIÓN	N.º REF. SHOWA	N.º ART.
24 envases de 1 litro	L598008001	3608-0038



DESCRIPCIÓN	N.º REF. SHOWA	N.º ART.
5 L	L598008005	3608-0039



## LÍQUIDO DE FRENOS DOT 5.1

- Previene la formación de corrosión en la bomba de freno y aumenta las prestaciones de la goma
- Aporta un rendimiento máximo de frenado para vehículos DOT 5,1
- Disponible en envases de 500 ml y 1 litro

DESCRIPCIÓN	N.º ART.	DESCRIPCIÓN	N.º ART.
500 ml	3703-0066	1 litro	3703-0065

3703-0066



## LÍQUIDO DE FRENOS DOT 4 GRAN PRIX 600

- Previene la formación de corrosión en la bomba de freno y aumenta las prestaciones de la goma
- Aporta un rendimiento máximo de frenado para vehículos DOT 4
- Disponible en envases de 1 litro

DESCRIPCIÓN	N.º ART.
Líquido de frenos DOT 4 Gran Prix 600	3703-0062



NEUMÁTICOS CARRETERA

NEUMÁTICOS V-TWIN

NEUMÁTICOS SCOOTER

NEUMÁTICOS OFFROAD

NEUMÁTICOS & RUEDAS QUAD/ATV Y UTV

NEUMÁTICOS BICICLETA

CÁMARAS DE AIRE & ACCESORIOS

EQUIPAMIENTO TALLER & CABALLETES

HERRAMIENTAS GENERALES DE TRABAJO Y MEDICIÓN

HERRAMIENTAS ESPECIALES V-TWIN

LUBRICANTES, QUÍMICOS & ABRILLANTADORES

ARTÍCULOS TRANSPORTE & ACCESORIOS REMOLQUE

ARTÍCULOS PROMOCIONALES



## KIT DE LIMPIEZA A PRESIÓN PARA MOTOS

- Muc-Off ha diseñado y fabricado tres lanzas específicas para garantizar que el limpiador a presión Muc-Off no dañe los rodamientos ni las superficies más importantes
- El kit incluye las siguientes tres piezas.
- Una para bicicletas, perfecta para los rodamientos y las piezas de la suspensión

### LIMPIADOR A PRESIÓN

- Potencia del motor: 1200W
- Voltios/frecuencia: 220-240 V-50/60 Hz
- Tipo de motor: motor de escobillas de carbón
- Presión nominal: 70 bar
- Presión admitida: 100 bar
- Flujo nominal: 5,5 L/min
- Presión máx. del agua de entrada: 1,2 MPa

- Flujo máx.: 6,5 L/min
- Clase de protección contra el agua: IPX5
- Temperatura máx. del agua: 50 °C
- Peso neto / peso bruto: 5,5/6,2 kgs
- Longitud del cable de alimentación: 5M
- Longitud de la manguera: 5M

### CONTENIDO DEL KIT

- 1 equipo de limpieza a presión; 1 lanza de espuma; 1 limpiador para motos de 1 L; 1 limpiador para motos concentrado; 1 bolsa de almacenaje; 2 paños de microfibra; 1 protector para moto de 500 ml

DESCRIPCIÓN	N.º ART.
Kit de limpieza a presión	3850-0546





NEUMÁTICOS  
CARRETERA

NEUMÁTICOS  
V-TWIN

NEUMÁTICOS  
SCOOTER

NEUMÁTICOS  
OFFROAD

NEUMÁTICOS  
& RUEDAS  
QUAD/  
ATV Y UTV

NEUMÁTICOS  
BICICLETA

CÁMARAS  
DE AIRE &  
ACCESORIOS

EQUIPAMIENTO  
TALLER &  
CABALLETES

HERRAMIENTAS  
GENERALES  
DE TRABAJO  
Y MEDICIÓN

HERRAMIENTAS  
ESPECIALES  
V-TWIN

LUBRICANTES,  
QUÍMICOS &  
ABRILLANTA-  
DORES

ARTÍCULOS  
TRANSPORTE &  
ACCESORIOS  
REMOLQUE

ARTÍCULOS  
PROMOCIONALES



## LIMPIADOR SIN AGUA DE ALTO RENDIMIENTO

- Limpia y abrillanta en una sola aplicación
- No requiere de agua
- Para un brillo duradero
- No deja manchas ni residuos
- No es pegajoso

### DESCRIPCIÓN

Limpiador sin agua de alto rendimiento

### N.º ART.

3704-0387

3704-0388



3704-0393



## LIMPIADOR PARA MOTO PUNK POWDER

- Embalaje 100% libre de plástico
- Ahorro del 92% en embalaje en comparación el limpiador de bicicletas de 1L x2
- 100% sin agua
- Componentes biodegradables
- Equivale a 2 litros de limpiador para moto
- Rellena tu vieja botella y ayuda a reducir los residuos de plástico
- Caja reciclada con certificado FSC que contiene 2 sobres, lo que equivale a 2L de limpiador
- Ingredientes 100% respetuosos con el medio ambiente, incluyendo materias primas de origen vegetal
- Se suministra en una bolsita compostable e impresa con tintas vegetales

### DESCRIPCIÓN

Botella

### N.º ART.

3704-0393

### DESCRIPCIÓN

Limpiador

### N.º ART.

3704-0388



## KIT CUIDADO PARA CASCO V2

- Permite eliminar la suciedad más incrustada de las superficies
- Perfecto para almohadillas, guantes, calzado, forros y chalecos protectores
- Ideal para el forro de los cascos y los materiales blandos

### DESCRIPCIÓN

Kit cuidado para casco

### N.º ART.

3704-0408



## KIT DE LIMPIEZA DE VISERAS, PANTALLAS Y GAFAS

- Fórmula con pH neutro recomendada por los principales fabricantes de cascos
- Ideal para gafas de motociclismo
- Ideal para gafas de snowboard y ski

### DESCRIPCIÓN

Kit de limpieza de viseras, pantallas y gafas

### N.º ART.

3704-0407

## TAPÓN ROSCADO PARA EL ESCAPE

- Compatible con motores de 2 y 4 tiempos, gracias al manguito desmontable para motores de 4 tiempos
- Su diseño cónico es compatible con la mayor parte de los diámetros de escape
- Confeccionado con un resistente y duradero núcleo de caucho de silicona
- Incluye una correa para facilitar su extracción y almacenamiento
- Impide la entrada de agua o contaminantes en el escape durante su limpieza
- Protege tu motor

### DESCRIPCIÓN

Tapón para escape

### N.º ART.

1861-1619



**PEDROS**



## KIT DE REPARACIÓN PARA LAS PIEZAS INTERNAS DEL CHAIN PIG

- Deja tu Chain Pig como nuevo
- Incluye un kit completo de piezas de limpieza internas, incluyendo tres ruedas de cepillo, dos cepillos externos y una esponja

DESCRIPCIÓN	N.º ART.
Piezas internas del Chain Pig	3804-0063



## KIT MANTENIMIENTO PIG PEN II

- Con limpiacadenas «manos libres» Chain Pig II
- Incluye desengrasante Bye Grease, lubricante para cadenas ChainJ y un pequeño cepillo limpiador de cadenas

DESCRIPCIÓN	N.º ART.
Kit mantenimiento Pig Pen II	3806-0113

3605-0120



## LUBRICANTE PARA CADENA

- Lubricante de cadena base sintética/vegetal biodegradable que también se puede usar como lubricante de aplicación general
- Proporciona una protección frente al desgaste y una lubricación superiores bajo cargas altas, con prestaciones mejoradas en condiciones mojadas
- También puede utilizarse como disolvente para eliminar suciedad y contaminantes
- A la venta por unidad

DESCRIPCIÓN	N.º ART.	DESCRIPCIÓN	N.º ART.
50 ml	3605-0120	100 ml	3605-0121

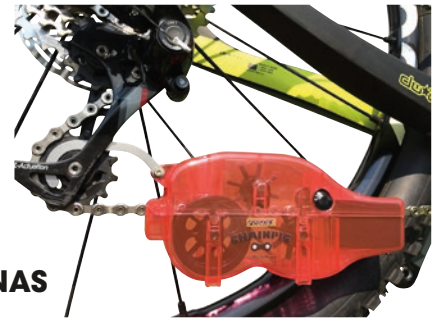

## LIMPIACADENAS CHAIN PIG II

- Limpiacadenas «manos libres» con forma de cerdillo
- Proporciona una forma sencilla y efectiva para limpiar la cadena de forma eficiente y sin malgastar desengrasante
- Con cepillos de máxima calidad y una esponja superabsorbente
- Optimizado específicamente con la incorporación de acero inoxidable y un diseño del cuerpo preparado para enfrentarse a cualquier cadena de transmisión
- Innovador cierre rápido y gancho sin arrastre para el desviador que permite un uso sencillo y que deja las manos libres
- Solo requiere 1 oz de desengrasante
- Compatible con cadenas de 1-12 velocidades

DESCRIPCIÓN	N.º ART.
Limpiacadenas Chain Pig II	3806-0102



## GRASA BIO-GREASE 2.0

- Grasa multiuso para bicicleta biodegradable
- Para temperaturas de funcionamiento de -20 °C a 90 °C
- Aplicación en rodamientos y así como grasa de montaje
- Formulada para proteger contra la corrosión y el desgaste
- Excelente adhesión y resistencia al agua

DESCRIPCIÓN	N.º ART.
Grasa Bio-Grease 2.0	3607-0047

3704-0402



## DESENGRASANTE BYE GREASE

- Formulado para penetrar hasta las superficies metálicas y permanecer en ellas
- Permite atacar y romper los enlaces que mantienen unidos los aceites, la suciedad y la mugre, para poder disolverlos y eliminarlos
- Completamente soluble en agua; su acción limpiadora se activa aún más con un ligero frotado y aclarado
- Completamente biodegradable, libre de disolventes y COV
- A la venta por unidad

DESCRIPCIÓN	N.º ART.	DESCRIPCIÓN	N.º ART.
100 ml	3704-0402	500 ml	3704-0403

NEUMÁTICOS CARRETERA

NEUMÁTICOS V-TWIN

NEUMÁTICOS SCOOTER

NEUMÁTICOS OFFROAD

NEUMÁTICOS & RUEDAS QUAD/ATV Y UTV

NEUMÁTICOS BICICLETA

CÁMARAS DE AIRE & ACCESORIOS

EQUIPAMIENTO TALLER & CABALLETES

HERRAMIENTAS GENERALES DE TRABAJO Y MEDICIÓN

HERRAMIENTAS ESPECIALES V-TWIN

LUBRICANTES, QUÍMICOS & ABRILLANTADORES

ARTÍCULOS TRANSPORTE & ACCESORIOS REMOLQUE

ARTÍCULOS PROMOCIONALES



NEUMÁTICOS  
CARRETERA

NEUMÁTICOS  
V-TWIN

NEUMÁTICOS  
SCOOTER

NEUMÁTICOS  
OFFROAD

NEUMÁTICOS  
& RUEDAS  
QUAD/  
ATV Y UTV

NEUMÁTICOS  
BICICLETA

CÁMARAS  
DE AIRE &  
ACCESORIOS

EQUIPAMIENTO  
TALLER &  
CABALLETES

HERRAMIENTAS  
GENERALES  
DE TRABAJO  
Y MEDICIÓN

HERRAMIENTAS  
ESPECIALES  
V-TWIN

LUBRICANTES,  
QUÍMICOS &  
ABRILLANTA-  
DORES

ARTÍCULOS  
TRANSPORTE &  
ACCESORIOS  
REMOLQUE

ARTÍCULOS  
PROMOCIONALES



### REVOSEALANT DE CONTI

- Este producto, libre de amonio y de proteínas, proporciona un sellado fiable para pinchazos y pequeños cortes sin que el neumático o la cámara de aire sufran químicamente
- El RevoSealant no solo se puede utilizar para realizar reparaciones, sino que también resulta útil como medida de prevención en cámaras de aire, neumáticos tubulares y neumáticos tubeless
- Se puede utilizar como sellante en sistemas Tubeless-ready



3715-0028

3715-0029

3715-0030

DESCRIPCIÓN	N.º ART.	DESCRIPCIÓN	N.º ART.	DESCRIPCIÓN	N.º ART.
1 L	3715-0028	450 ml	3715-0029	60 ml	3715-0030



### SISTEMAS DE CORREAS PARA RUEDAS UTV

- Permite transportar el UTV de forma segura, manteniendo las ruedas en su sitio y haciendo que la suspensión absorba suavemente los baches del camino
- Sistemas de red confeccionados con correas de 51 mm de ancho (2")
- Su diseño se adapta a la perfección sobre los neumáticos
- Compatible con neumáticos de hasta 35"
- Capacidad de carga de 4536 kg (10 000 lb); la capacidad de carga de cada correa es de 1512 kg (3333 lb)
- Se venden por parejas



DESCRIPCIÓN	N.º ART.
Sistema de correas para ruedas UTV	3920-0494



### ESCALERA DE TRACCIÓN PARA MOTOS DE NIEVE HD

- Mayor tracción para la carga en superficies heladas
  - Los agarres de la rampa protegen los peldaños para su uso con orugas con clavos
  - Se pliega para almacenarla de forma sencilla
  - Sus ganchos sobredimensionados son compatibles con la mayoría de las rampas de carga y de las plataformas de las motonieves
  - Incluye unos pies de goma cónicos para aumentar el agarre en la mayor parte de las superficies
  - 38 cm An x 163 cm L (15" x 64")
  - Capacidad de 226 kg (500 lb)
- IMPORTANTE: Solo para motos de nieve.**



DESCRIPCIÓN	N.º ART.
Escalera de tracción para motos de nieve HD	3910-0106



## KITS PARA INSTALAR CARGADORES EN EXPOSITORES BATERÍAS

- Kit para montaje de cargadores de batería en la rejilla del expositor de baterías, con N.º ART 9903-0656



### DESCRIPCIÓN

Kit para instalar cargadores en expositores

N.º ART.

9903-0690

NEUMÁTICOS  
CARRETERA

NEUMÁTICOS  
V-TWIN

NEUMÁTICOS  
SCOOTER

NEUMÁTICOS  
OFFROAD

NEUMÁTICOS &  
RUEDAS  
QUAD/  
ATV Y UTV

NEUMÁTICOS  
BICICLETA

CÁMARAS  
DE AIRE &  
ACCESORIOS

EQUIPAMIENTO  
TALLER &  
CABALLETES



## EXPOSITORES CARGA DE BATERÍA

- 485 mm L x 163 mm An x 330 mm Pr
- Pack de 10



### DESCRIPCIÓN

Expositor de carga batería

N.º ART.

9903-0695

HERRAMIENTAS  
GENERALES  
DE TRABAJO  
Y MEDICIÓN

HERRAMIENTAS  
ESPECIALES  
V-TWIN

LUBRICANTES,  
QUÍMICOS &  
ABRILLANTA-  
DORES

ARTÍCULOS  
TRANSPORTE &  
ACCESORIOS  
REMOLQUE

ARTÍCULOS  
PROMOCIONALES



DS-800111



## ADHESIVOS PARA ESCAPARATE

- Haga patente su lealtad
- Ideales para ventanas, remolques y furgonetas

### DESCRIPCIÓN

Adhesivo para escaparate 61 cm (24") (unidad)

Adhesivo 76 mm (3") (pack de 50)

Adhesivo 15 cm (6") (pack de 50)

Adhesivo 23 cm (9") (pack de 10)

N.º ART.

DS-800111

DS-800115

DS-800116

DS-800117



## BOTELLAS DE AGUA

- Material de plástico inodoro, liso y duradero
- Libre de BPA
- Diseño muy ligero
- Material 100% reciclable

### DESCRIPCIÓN

550 ml Rosa

750 ml Negro

550 ml Negro

750 ml Rosa

N.º ART.

4920-0008

4920-0009

4920-0010

4920-0011

4920-0009



4920-0011





## HOMOLOGACIÓN ECE

Este logotipo indica que el artículo cumple la normativa aplicable de la UNECE. Esta homologación significa que un determinado producto cumple con un mínimo de requisitos legales, técnicos y de seguridad.



## HOMOLOGACIÓN ECE R90

Este logotipo indica que el artículo cumple la normativa aplicable de la UNECE R90. Esta homologación significa que un determinado producto cumple con un mínimo de requisitos legales, técnicos y de seguridad.



## EPI (Equipo de Protección Individual)

Este logotipo indica que el artículo cumple los requisitos básicos de seguridad y salud establecidos en el Reglamento (UE) 2016/425.



## HOMOLOGACIÓN CE

Este logotipo indica que el artículo cumple las directivas CE de la UE. Esta homologación significa que un determinado producto cumple con un mínimo de requisitos legales, técnicos y de seguridad.



## ABE

Este logotipo indica que el artículo ha sido aprobado por la KBA (autoridad federal de transporte a motor en Alemania) para su uso en vehículos específicos.



## HOMOLOGACIÓN PPE

Este logotipo indica la conformidad del artículo con respecto a los requisitos básicos de seguridad y salud establecidos en el Reglamento (UE) 2016/425 (artículos no destinados para motocicleta, p. ej. artículos para moto acuática).



## ECE 22.05

Este logotipo indica que un determinado casco ha sido probado y certificado según la Normativa ECE 22.05.

**ECE 22.05**

## ECE 22.06

Este logotipo indica que un determinado casco ha sido probado y certificado según la Normativa ECE 22.06.

**ECE 22.06**

## SOLD SECURE

Este logotipo indica que el candado ha sido probado y certificado conforme a las exigencias de Sold Secure (organismo británico responsable de la certificación de productos de seguridad) para la prevención de robos.



## CLASSE SRA

Este logotipo indica que el producto ha sido probado y certificado conforme a las exigencias de SRA (Sécurité et Réparation Automobiles, Francia) para la prevención de robos. Esta homologación incluye sistemas de protección electrónicos (apagado del motor, alarmas, etc.) y mecánicos (cadenas y candados en «U» o de disco).

**CLASSE S.R.A.**

## ART

El sello de calidad ART indica que el candado ha sido probado por el laboratorio independiente de ART Foundation conforme a la normativa para la prevención de robos de vehículos de dos ruedas (MBT-04). Los candados se clasifican de acuerdo a un sistema de cinco estrellas basado en su aplicación (bicicleta, e-Bike, scooter, motocicleta, u otros). Cuantas más estrellas tiene un candado, mayor protección ofrece frente a robos.





# We Support The Sport!®

Somos el recurso n.º 1 para todos los productos de posventa del sector de las dos ruedas. Apoyamos a nuestros distribuidores, proveedores y fans en carreras, rallyes, eventos especiales y exhibiciones de cualquier tipo.

## POLÍTICAS DISTRIBUIDORES

Visite nuestro sitio web [www.partseurope.eu](http://www.partseurope.eu)

### CONTENIDOS DEL CATÁLOGO:

Confiamos en que los contenidos y especificaciones de este catálogo son correctos. No asumimos responsabilidad alguna por errores en listados, especificaciones, números de artículo, precios o aplicaciones por modelo. Nos reservamos el derecho de cambiar especificaciones, descripciones y calidad de producto así como precios o aplicaciones en cualquier momento sin aviso u obligación previos. Queda prohibida sin previa autorización por escrito la reproducción de cualquier contenido de este catálogo.

iPad®, iPhone®, iPhoto®, iPod®, iPod classic®, iPod nano®, iPod shuffle®, iPod touch®, MacBook®, MacBook Air® y PowerBook® son marcas registradas de Apple Inc.

DuPont™ y Kevlar® son marcas comerciales o marcas registradas de E.I. du Pont de Nemours and Company. Supplex® y Cordura® son marcas registradas de Invista North America S.A.R.L. D30® es una marca registrada de Design Blue Limited.

YKK® Vislon® y AquaGuard® son marcas registradas de YKK Corporation.

Todas las denominaciones de modelo y aplicaciones aparecidas en este catálogo están determinadas por el fabricante como específicas para EE. UU. y/o Europa. Contacte directamente con el fabricante en cuestión para obtener información adicional sobre modelos internacionales.

### GARANTÍAS:

No proporcionamos garantía alguna sobre los productos vendidos por nosotros ni tampoco garantizamos su comerciabilidad ni idoneidad para aplicaciones particulares. Son los fabricantes los que proporcionan sus propias garantías, no permitiendo la mayoría de ellos que ni mayoristas ni distribuidores realicen ajustes, sustituyan componentes, acepten la devolución de artículos defectuosos o insatisfactorios, o sustituyan dichos artículos. Siga las instrucciones relativas a la garantía proporcionadas por el fabricante. Cualquier daño derivado del diseño o fabricación de cualquier artículo es responsabilidad exclusiva del fabricante.

**DRAG**  
Specialties

[dragspecialties.eu](http://dragspecialties.eu)

**PARTS**  
**EUROPE**

[partseurope.eu](http://partseurope.eu)

**Parts Europe GmbH**

Conrad-Röntgen-Strasse 2

54332 Wasserliesch/Trier (Alemania)

Ventas: ..... +49 6501 9695-2000

Fax: ..... +49 6501 9695-2650

Recepción: ..... +49 6501 9695-0

[info@partseurope.eu](mailto:info@partseurope.eu)

UNA COMPAÑÍA DE LEMANS CORPORATION

PO Box 5222, Janesville, WI 53547-5222 (EE. UU.) • 608-758-1111

COPYRIGHT 2022 • LeMans Corporation • TODOS LOS DERECHOS RESERVADOS

Los contenidos de este catálogo no pueden ser copiados ni reproducidos en forma alguna sin previa autorización por escrito de LeMans Corporation.





# 2023 TIRES, TOOLS & CHEMICALS UPDATE

**PARTS**  
**EUROPE**

**DRAG**  
Specialties

NUESTROS CATÁLOGOS  
CUBREN HARLEY, INDIAN,  
MOTOS DE CARRETERA,  
SCOOTER, QUAD/ATV, MOTOS  
ACUÁTICAS, ¡Y MUCHO MÁS!  
DESCUBRE TODOS ELLOS AQUÍ

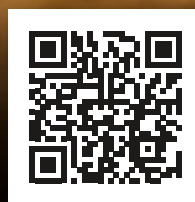
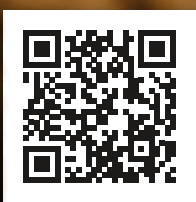

TODOS NUESTROS PRODUCTOS  
DE EQUIPAMIENTO PARA PILOTO  
EN UN SOLO LUGAR. DESCUBRE  
NUESTRO NUEVO CATÁLOGO  
«HELMET & APPAREL»

VERSIÓN ONLINE DISPONIBLE EN

