

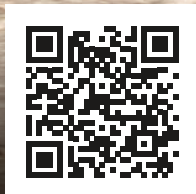

2023
SCOOTER
& MOPED
UPDATE
PARTS
EUROPE



ENCUENTRA
RÁPIDAMENTE
TODO LO QUE
NECESITAS EN
NUESTRO SITIO WEB





Una muestra de las últimas novedades para el 2023

Ya está aquí el catálogo de actualización «Scooter & Moped Update» de Parts Europe para 2023. En este catálogo presentamos lo último en recambios y accesorios para los entusiastas de scooters y ciclomotores.

Pero, no tan rápido. No se deshaga aún de su catálogo «Scooter & Moped» de 2022, puede seguir utilizándolo para realizar sus pedidos. Este catálogo de actualización está diseñado para complementar y ampliar el catálogo principal de «Scooter & Moped» del 2022.

Recuerde que si lo que busca son neumáticos, herramientas, lubricantes, productos de limpieza u otros consumibles para taller, tendrá que recurrir a nuestro catálogo «Tires, Tools & Chemicals» de 2022 y su catálogo de actualización.

Para equipamiento y accesorios para piloto como cascos, ropa específica para moto u otros, podrá consultar nuestros catálogos de «Helmet & Apparel» de 2022 y 2023, así como sus catálogos de actualización.

Recuerde que además añadimos productos a diario, por lo que no olvide visitar regularmente nuestro sitio web www.partseurope.eu. para estar al tanto de las últimas novedades.

Parts Europe: apoyamos a nuestros distribuidores, a sus clientes y al sector de las dos ruedas en su conjunto.

Todas las denominaciones de modelo y aplicaciones aparecidas en este catálogo están determinadas por el fabricante como específicas para EE. UU. y/o Europa. Contacte directamente con el fabricante en cuestión para obtener información adicional sobre modelos internacionales.

Descubre las últimas novedades añadidas a nuestro stock aquí





Índice de Contenidos

Escapes.....	5-8	Eléctrico & Instrumentación	19-27
Baúles & Equipaje.....	9	Correas, Coronas/Piñones & Cadenas	27
Fundas & Seguridad	10	Frenos.....	28-51
Parabrisas	11	Motor.....	52-54
Gráficos, Espejos, Matrícula & Asiento.....	12	Alimentación Motor & Filtros	55
Manillares & Mandos Manuales.....	13-17	Audio/Video & Soportes.....	56
Estriberas & Suspensión.....	18	Artículos Promocionales.....	56
Iluminación.....	18	Índice	57

¿Echas en falta algún apartado?

Así es, ¡y lo hemos hecho a propósito!

Para facilitar tus búsquedas, hemos reunido nuestra casi infinita selección de cascos y productos de equipamiento para piloto en un nuevo catálogo.

En el catálogo de actualización **HELMET & APPAREL UPDATE 2023** encontrarás una amplia selección de cascos, gafas de protección, ropa especial para motorista, protecciones y otros muchos accesorios de las marcas más reconocidas del sector.

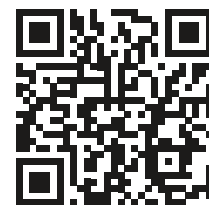

INFORMACIÓN IMPORTANTE RELATIVA A GARANTÍA DE FABRICANTE Y NORMATIVA DE CONTROL DE EMISIONES Y NIVELES DE RUIDO:

DESCARGOS DE RESPONSABILIDAD:

- 1.** Los tubos de escape y silenciadores no cuentan con garantía alguna en lo que se refiere a cualquier problema de decoloración. La decoloración (decoloración de color azul) está causada por ajustes o puesta a punto de elementos, a saber, sincronización del árbol de levas, carburador, configuración del controlador de inyección de combustible, etc., no estando por tanto causada por una fabricación defectuosa de los tubos de escape o silenciador. Consulte el catálogo «Tires, Tools & Chemicals» para encontrar productos que puedan ayudarle a prevenir o eliminar este problema.
- 2.** Los productos mostrados pueden haber sido concebidos, diseñados, fabricados o puestos a la venta para uso restringido en circuito cerrado y el uso de los mismos en la vía pública puede conllevar el quebrantamiento de las leyes comunitarias (UE), nacionales o locales.
- 3.** Hay países y regiones que tienen normativas específicas para la contaminación acústica causada por el escape de las motos. Los productos de escape mostrados pueden no ser legales para la venta o el uso en la vía pública en países que estén bajo estas jurisdicciones. Compruebe la legislación aplicable en su caso.
- 4.** Compruebe la legislación aplicable en su caso, además de publicaciones y/o sitio web del fabricante para obtener más información sobre garantía, mantenimiento, normas de seguridad, montaje y cualquier otra información relativa al cumplimiento de las normativas legales.



**SISTEMAS DE ESCAPE COMPLETOS RACING LINE
PARA YAMAHA T-MAX 20-22**

- Su exclusivo diseño garantiza el máximo rendimiento en todos y cada uno de los modelos, al tiempo que reduce el peso total y proporciona un rendimiento inigualable en la conducción del día a día o en las más exigentes carreras
- Sistema con silenciador en aluminio y tapa final en fibra de carbono
- Colector 2-en-1 y tubo de unión en acero inoxidable
- Incluye escudo térmico en fibra de carbono y catalizador
- No requiere remapeado
- Consulte las págs. 6-7 del catálogo «Scooter» 2022 de Parts Europe para conocer la línea completa de sistemas de escape Racing de Akrapovic

DESCRIPCIÓN

Colector 2-en-1 con silenciador de titanio

HOMOLOGACIONES

Homologación CE/ECE

N.º ART.

1810-3070

DESCARGO DE RESPONSABILIDAD: CONSULTE LA PÁGINA 4 PARA INFORMACIÓN IMPORTANTE RELATIVA A CUESTIONES DE GARANTÍA Y NORMATIVA DE CONTROL DE EMISIONES Y NIVELES DE RUIDO.

ESCAPES

BAÚLES & EQUIPAJE

FUNDAS & SEGURIDAD

PARABRISAS

GRÁFICOS, ESPEJOS, MATRÍCULA & ASIENTO

MANILLARES & MANDOS MANUALES

ESTRIBERAS & SUSPENSIÓN

ILUMINACIÓN

ELÉCTRICO & INSTRUMENTACIÓN

CORREAS, CORONAS/ PINONES & CADENAS

RUEDA & ACCESORIOS

FRENOS

MOTOR

ALIMENTACIÓN MOTOR & FILTROS

AUDIO/ VIDEO & SOPORTES

ARTÍCULOS PROMOCIONALES

ÍNDICE

ESCAPES

BAÚLES & EQUIPAJE

FUNDAS & SEGURIDAD

PARABRISAS

GRÁFICOS, ESPEJOS, MATRÍCULA & ASIENTO

MANILLARES & MANDOS MANUALES

ESTRIBERAS & SUSPENSIÓN

ILUMINACIÓN

ELÉCTRICO & INSTRUMENTACIÓN

CORREAS, CORONAS/PINONES & CADENAS

RUEDA & ACCESORIOS

FRENOS

MOTOR

ALIMENTACIÓN MOTOR & FILTROS

AUDIO/VIDEO & SOPORTES

ARTÍCULOS PROMOCIONALES

ÍNDICE



1811-4245



1811-4297



1811-4296



SILENCIADORES SLIP-ON

- Los silenciadores Slip-On representan el primer paso en la optimización del sistema de escape
- De fácil instalación, sustituyen al silenciador de serie
- Ofrece la mejor combinación entre precio y prestaciones
- Mayor potencia, mayor par motor y menos peso
- Le confiere a su scooter el inconfundible sonido profundo de Akrapovic
- Tubos exteriores de silenciador fabricados en titanio o acero inoxidable

- Tapas finales fabricadas en titanio o fibra de carbono
- Consulte las págs. 8-10 del catálogo «Scooter» 2022 de Parts Europe para conocer la línea completa de silenciadores Slip-on de Akrapovic

APLICACIONES	DESCRIPCIÓN	HOMOLOGACIONES	N.º ART.
HONDA			
ADV350 22	Silenciador individual inoxidable en negro/tapa final fibra de carbono	Homologación CE/ECE	1811-4245
	Escudo térmico opcional fibra de carbono	-	1861-1617
Forza 350 21-22	Silenciador individual inoxidable en negro/tapa final fibra de carbono	Homologación CE/ECE	1811-4245
	Escudo térmico opcional fibra de carbono	-	1861-1617
ITALJET			
Dragster 125/200 21-22	Silenciador individual de titanio/tapa final de titanio	-	1811-4297
	Silenciador individual titanio en negro/tapa final fibra de carbono (catalizador incluido)	Homologación CE/ECE (tan solo es válida si se instala el catalizador)	1811-4296
	Escudo térmico opcional fibra de carbono solo para N.º ART. 1811-4296 (cubre el espacio delantero donde se sitúa el catalizador)	-	1861-1635
YAMAHA			
Tricity 300 21-22	Escudo térmico opcional fibra de carbono	-	1861-1642
X-MAX 300 21-22	Escudo térmico opcional fibra de carbono	-	1861-1642

DESCARGO DE RESPONSABILIDAD: CONSULTE LA PÁGINA 4 PARA INFORMACIÓN IMPORTANTE RELATIVA A CUESTIONES DE GARANTÍA Y NORMATIVA DE CONTROL DE EMISIONES Y NIVELES DE RUIDO.

LeoVince®



Consultar tabla para más detalles



1810-3055



1810-3060



1810-3072

SISTEMAS DE ESCAPE COMPLETOS

- Con homologación ECE; salvo que se indique lo contrario
- Consulte las págs. 16-17 del catálogo «Scooter & Moped» 2022 de Parts Europe para conocer la línea completa de sistemas de escape para scooter de Leo Vince

ESCAPE LV ONE EVO

- La EVOLUCIÓN del popular modelo LV ONE: con una estética y un sonido agresivos
- Logotipo de Leo Vince grabado por láser de forma nítida con un innovador diseño esculpido (el logotipo Leo Vince en el escape de fibra de carbono es un logotipo recortado en aluminio brillante, resistente a altas temperaturas y de aplicación adhesiva)
- Diseño asimétrico y tapa final fabricada enteramente en fibra de carbono resistente a las altas temperaturas
- Tubo exterior en acero inoxidable AISI 304 ovalado y granallado con arena resistente a impactos - estética de titanio
- Frontal de silenciador en acero inoxidable con soldadura TIG
- Correa de sujeción ajustable fabricada enteramente en fibra de carbono
- DB killer extraíble; garantiza una reducción de peso y una instalación impecable

ESCAPE NERO

- Tubo exterior del silenciador fabricado en acero inoxidable revestido con una exclusiva pintura metalizada en color negro aplicada mediante técnicas de ingeniería cerámica para crear un acabado resistente a las altas temperaturas
- Bridas y soporte de montaje del silenciador fabricados en acero inoxidable AISI 304 con soldadura TIG para mayor resistencia
- Tapa final fabricada en fibra de carbono con un agresivo diseño Slash-Cut asimétrico
- Logotipo de Leo Vince marcado a láser en el silenciador
- Homologado según las exigencias de EVO II
- Los silenciadores incluyen un inserto dB killer previamente instalado, que se puede extraer

ESCAPE GP CORSA

- Sistema de escape para motores de 4 tiempos
- Tubos de colector fabricados en acero inoxidable AISI 304
- DB-killer, inserto silenciador extraíble
- Con correa de sujeción en acero inoxidable
- Fabricado a mano
- Silenciadores disponibles con áreas de sección de diversos tamaños
- La versión Evo incluye una tapa final fabricada en tecnopolímero

ESCAPE LV-12

- En acero inoxidable AISI 304 con acabado mate
- Pintura con tratamiento cerámico color negro
- Tapa final enteramente en fibra de carbono con recubrimiento transparente mate
- Silenciador Dual Flow
- Soldaduras TIG
- Logotipo de LeoVince marcado a láser
- Soporte cortado a láser
- Escudo térmico en fibra de carbono incluido

APLICACIONES	MODELO DE ESCAPE	N.º ART.
APRILIA		
SR GT 125 22	GP Corsa	1810-3101
	GP Corsa Evo fibra de carbono	1810-3102
	GP Corsa fibra de carbono mate	1810-3103
HONDA		
PCX 125 21	Nero	1810-3055
	Nero	1810-3056 ¹
	LV One Evo	1810-3060
	LV One Evo	1810-3061 ¹
SH 150 i 20-22	Nero	1810-2856 ¹
	LV One Evo	1810-2860 ¹
VESPA		
Primavera 125 3V 21-22	Nero	1810-3072
	Nero	1810-3073 ¹
	LV One Evo	1810-3074
	LV One Evo	1810-3075 ¹

APLICACIONES	MODELO DE ESCAPE	N.º ART.
VESPA (CONT.)		
GTS 300 HPE/Racing Sixties/Super/Sei Gioni/Sport/Tech/Touring 21-22	Nero	1810-3095 ¹
	LV One Evo	1810-3098 ¹
YAMAHA		
X-MAX/Tech MAX 125 21-22	Nero	1810-3114 ¹
	Nero en negro	1810-3115 ¹
T-MAX 530 12-16	Nero	1810-3094
	Nero en negro	1810-3095
T-MAX 530 ABS/DX/SX 17-19	LV One Evo Black Edition	1810-3109
T-MAX/Tech MAX 560 20-22	LV-12 Black Edition	1810-3107
		1810-3108

¹ Con homologación ECE.

DESCARGO DE RESPONSABILIDAD: CONSULTE LA PÁGINA 4 PARA INFORMACIÓN IMPORTANTE RELATIVA A CUESTIONES DE GARANTÍA Y NORMATIVA DE CONTROL DE EMISIONES Y NIVELES DE RUIDO.

- ESCAPES
- BAÚLES & EQUIPAJE
- FUNDAS & SEGURIDAD
- PARABRISAS
- GRÁFICOS, ESPEJOS, MATRÍCULA & ASIENTO
- MANILLARES & MANDOS MANUALES
- ESTRIBERAS & SUSPENSIÓN
- ILUMINACIÓN
- ELÉCTRICO & INSTRUMENTACIÓN
- CORREAS, CORONAS/PINONES & CADENAS
- RUEDA & ACCESORIOS
- FRENOS
- MOTOR
- ALIMENTACIÓN MOTOR & FILTROS
- AUDIO/VIDEO & SOPORTES
- ARTÍCULOS PROMOCIONALES
- ÍNDICE

ESCAPES

BAÚLES & EQUIPAJE

FUNDAS & SEGURIDAD

PARABRISAS

GRÁFICOS, ESPEJOS, MATRÍCULA & ASIENTO

MANILLARES & MANDOS MANUALES

ESTRIBERAS & SUSPENSIÓN

ILUMINACIÓN

ELÉCTRICO & INSTRUMENTACIÓN

CORREAS, CORONAS/PINONES & CADENAS

RUEDA & ACCESORIOS

FRENOS

MOTOR

ALIMENTACIÓN MOTOR & FILTROS

AUDIO/VIDEO & SOPORTES

ARTÍCULOS PROMOCIONALES

ÍNDICE



1811-4389



1811-4355



1811-4340



Consultar tabla para más detalles

SILENCIADORES SLIP-ON

LV ONE EVO

- La EVOLUCIÓN del popular modelo LV ONE: con una estética y un sonido agresivos
- Logotipo de Leo Vince grabado por láser de forma nítida con un innovador diseño esculpido (el logotipo Leo Vince en el escape de fibra de carbono es un logotipo recortado en aluminio brillante, resistente a altas temperaturas y de aplicación adhesiva)
- Tapa final de fibra de carbono de diseño asimétrico y resistente a altas temperaturas
- Tubo exterior en acero inoxidable AISI 304 ovalado y granallado con arena resistente a impactos - estética de titanio
- Frontal de silenciador en acero inoxidable con soldadura TIG
- Correa de sujeción ajustable fabricada enteramente en fibra de carbono
- DB killer extraíble; garantiza una reducción de peso y una instalación impecable
- Los silenciadores universales se miden según el diámetro de admisión y la longitud de la carcasa
- Consulte las págs. 19-20 del catálogo «Scooter» 2022 de Parts Europe para conocer la línea completa de silenciadores Slip-on de Leo Vince

NERO

- Tubo exterior del silenciador fabricado en acero inoxidable revestido con una exclusiva pintura metalizada en color negro aplicada mediante técnicas de ingeniería cerámica para crear un acabado resistente a las altas temperaturas
- Bridas y soporte de montaje del silenciador fabricados en acero inoxidable AISI 304 con soldadura TIG para mayor resistencia
- Tapa final fabricada en fibra de carbono con un agresivo diseño Slash-Cut asimétrico
- Logotipo de Leo Vince marcado a láser en el silenciador
- Homologado según las exigencias de EVO II
- Los silenciadores incluyen un inserto dB killer previamente instalado, que se puede extraer
- Consulte las págs. 19-20 del catálogo «Scooter» 2022 de Parts Europe para conocer la línea completa de silenciadores Slip-on de Leo Vince

APLICACIONES	TIPO SILENCIADOR	TUBO DE ESCAPE/SILENCIADOR/TAPA FINAL	N.º ART.
APRILIA			
SRV 850 12-16	LV One Evo	Acero inox./acero inox./fibra de carbono	1811-4389 ¹
HONDA			
Forza 350 21-22	Nero	Acero inox./acero inox. negro/fibra de carbono	1811-4355
	Nero	Acero inox./acero inox. negro/fibra de carbono	1811-4356 ¹
	LV One Evo	Acero inox./acero inox./fibra de carbono	1811-4353
	LV One Evo	Acero inox./acero inox./fibra de carbono	1811-4354 ¹
VESPA			
GTS 125 i.e./Super 21-22	Nero	Acero inox./acero inox. negro/fibra de carbono	1811-4332
	Nero	Acero inox./acero inox. negro/fibra de carbono	1811-4333 ¹
	LV One Evo	Acero inox./acero inox./fibra de carbono	1811-4340
	LV One Evo	Acero inox./acero inox./fibra de carbono	1811-4341 ¹

¹ Con homologación ECE

COLECTORES CATALIZADORES

- Colector con homologación EU equipado con un catalizador homologado

APLICACIONES	N.º ART.	APLICACIONES	N.º ART.
HONDA			
Forza 125 21-22	1812-0544	VESPA Primavera 125 3V 21-22	1812-0561
PCX 125 21	1812-0554	YAMAHA	
Forza 350 21-22	1812-0563	X-MAX 300/Tech MAX 21-22	1812-0545
		T-Max 560/Tech Max 20-22	1812-0498

DESCARGO DE RESPONSABILIDAD: CONSULTE LA PÁGINA 4 PARA INFORMACIÓN IMPORTANTE RELATIVA A CUESTIONES DE GARANTÍA Y NORMATIVA DE CONTROL DE EMISIONES Y NIVELES DE RUIDO.

3501-1919



3501-1920



3501-1921



ALFORJAS SYSBAGS IMPERMEABLES

- En TPU de alta resistencia
- Compartimento principal impermeable
- Sistema MOLLE para anclaje de bolsas adicionales
- Asas reforzadas
- Con detalles reflectantes para una mayor visibilidad
- Incluye ojales y correas para fijar un candado tipo cable
- Bolsillo interior extraíble
- Los modelos de alforja pequeña y mediana se pueden anclar al soporte lateral SLC (a la venta por separado)

- El modelo de alforja grande se puede anclar al soporte lateral PRO (a la venta por separado)
- Dimensiones alforja pequeña: 32,5 cm An x 16,5 cm Pr x 33 cm Al (12,8" x 6,5" x 13"); la capacidad de carga puede ampliarse de 12 a 16 litros
- Dimensiones alforja mediana: 32,5 cm An x 16,5 cm Pr x 41 cm Al (12,8" x 6,5" x 16,1"); la capacidad de carga puede ampliarse de 17 a 23 litros
- Dimensiones alforja grande: 48 cm An x 22 cm Pr x 41 cm Al (18,9" x 8,7" x 16,1"); la capacidad de carga puede ampliarse de 27 a 40 litros

DESCRIPCIÓN	N.º ART.	DESCRIPCIÓN	N.º ART.	DESCRIPCIÓN	N.º ART.
S	3501-1919	M	3501-1920	L	3501-1921

BIKASE®

BOLSAS NEVERA COOLKASE

- Bolsa nevera que se puede montar en el scooter, perfecta para almacenar comida y bebida para acampadas, aventuras al aire libre o picnics
- Capacidad para doce botellas de 16 oz y 5 lbs de hielo
- Dimensiones internas de 8" x 11" x 9" con forro impermeable
- Se puede montar en la rejilla portaequipajes de cualquier quad/ATV, scooter, bicicleta, kayak, ciclomotor u otro medio de transporte
- Almacenamiento sencillo, ligero y fácil de limpiar
- Bolsa reflectante para conducir de forma segura durante la noche

- Abrazaderas y correas multiusos
- Sellada por soldadura para asegurar la estanqueidad, durabilidad extra cuando se encuentra en posición vertical con un capa exterior resistente a pinchazos

DESCRIPCIÓN	DIMENSIONES	N.º ART.
Bolsa nevera blanda	203 mm Al x 279 mm An x 229 mm Pr	3570-0015

BIKASE®

REDES ELÁSTICAS

- Medidas: 30,5 cm x 30,5 cm
- Peso 230 g
- Con cuatro ganchos de gran resistencia
- Cordón de ajuste en material duradero

DESCRIPCIÓN	DIMENSIONES	N.º ART.
Red de cuerda elástica	30,5 cm x 30,5 cm	3570-0017

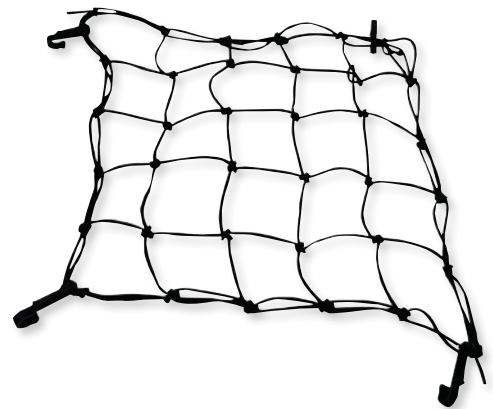

ESCAPES

BAÚLES & EQUIPAJE

FUNDAS & SEGURIDAD

PARABRISAS

GRÁFICOS, ESPEJOS, MATRÍCULA & ASIENTO

MANILLARES & MANDOS MANUALES

ESTRIBERAS & SUSPENSIÓN

ILUMINACIÓN

ELÉCTRICO & INSTRUMENTACIÓN

CORREAS, CORONAS/PINONES & CADENAS

RUEDA & ACCESORIOS

FRENOS

MOTOR

ALIMENTACIÓN MOTOR & FILTROS

AUDIO/VIDEO & SOPORTES

ARTÍCULOS PROMOCIONALES

ÍNDICE



ESCAPES

BAÚLES & EQUIPAJE

FUNDAS & SEGURIDAD

PARABRISAS

GRÁFICOS, ESPEJOS, MATRÍCULA & ASIENTO

MANILLARES & MANDOS MANUALES

ESTRIBERAS & SUSPENSIÓN

ILUMINACIÓN

ELÉCTRICO & INSTRUMENTACIÓN

CORREAS, CORONAS/PIÑONES & CADENAS

RUEDA & ACCESORIOS

FRENOS

MOTOR

ALIMENTACIÓN MOTOR & FILTROS

AUDIO/VIDEO & SOPORTES

ARTÍCULOS PROMOCIONALES

ÍNDICE



CANDADOS EN U «U-TITAN»

- Diámetro de arco: 12 mm
- Cuerpo de acero con tratamiento térmico y carcasa protectora de plástico
- Miden 320 mm L x 165 mm An x 258 mm Al
- Incluye dos llaves fresadas y un soporte

DESCRIPCIÓN	N.º ART.
Candado en U «U-Titan»	4010-0443



CANDADOS DE CADENA C-BLOCK

- Con una cadena de acero endurecido
- Dimensiones: 100 cm longitud
- Incluye candado integrado
- Incluye dos llaves reversibles

DESCRIPCIÓN	N.º ART.
Candado de cadena C-Block	4010-0446



CANDADOS DE CABLE MULTIFUNCIÓN

- Permite sujetar/cerrar con candado el casco a la moto/scooter
- El cable trenzado mide 4 mm de diámetro
- Dimensiones: 90 cm longitud; 150 g peso
- Con un candado de cilindro de disco
- Incluye dos llaves

DESCRIPCIÓN	N.º ART.
Candado de cable multifunción	4010-0450



ANCLAJES DE PARED Y SUELO CON ARO DE ACERO

- Dispone de un aro de 14 mm en acero endurecido con revestimiento
- Con pernos de expansión en acero de alta resistencia
- Dimensiones: 65x42 mm
- Kit de montaje incluido

DESCRIPCIÓN	N.º ART.
Anclaje de pared y suelo con aro de acero	4050-0054



ANCLAJES DE PARED Y SUELO

- Incluye tres llaves
- Dispone de un bombín a prueba de ganzúas
- Acabado en acero inoxidable
- Dimensiones: 65x42 mm; peso 1480 g

DESCRIPCIÓN	N.º ART.
Anclaje de pared y suelo	4050-0053



ESCAPES

BAÚLES & EQUIPAJE

FUNDAS & SEGURIDAD

PARABRISAS

GRÁFICOS, ESPEJOS, MATRÍCULA & ASIENTO

MANILLARES & MANDOS MANUALES

ESTRIBERAS & SUSPENSIÓN

ILUMINACIÓN

ELÉCTRICO & INSTRUMENTACIÓN

CORREAS, CORONAS/PINONES & CADENAS

RUEDA & ACCESORIOS

FRENOS

MOTOR

ALIMENTACIÓN MOTOR & FILTROS

AUDIO/VIDEO & SOPORTES

ARTÍCULOS PROMOCIONALES

ÍNDICE

PARABRISAS

- Protege el casco del viento y de las turbulencias en trayectos largos
- Diseñado con esmero para que combine a la perfección con las líneas de su scooter
- Fabricados en polimetilmetacrilato (PMMA) acrílico de primera calidad

- Disponibles en cuatro estilos: Touring, Sport, Intermedio y Estándar
- Consulte la pág. 76 del catálogo «Scooter» 2022 de Parts Europe para conocer la línea completa de parabrisas de WRS

APLICACIONES	ESTILO	ALTURA X ANCHURA (MM)	GROSOR (MM)	TRANSPARENTE	AHUMADO	AHUMADO OSCURO	NEGRO BRILLANTE	NEGRO MATE
HONDA								
SH 125 20-22	Touring	540 x 460	3	2312-0906	-	-	-	-
Forza 350 21-22	Touring	540 x 480	4	2312-0942	2312-0941	-	-	-
	Sport	400 x 420	4	2312-0938	-	2312-0937	-	-
	Estándar	475 x 420	4	2312-0940	2312-0939	-	-	-
SH 350 21	Sport	300 x 440	3	2312-0908	-	2312-0907	-	-
	Intermedio	390 x 460	3	2312-0915	-	-	-	-
ADV 350 22	Touring	630 x 450	4	2312-0946	2312-0947	-	-	-
	Estándar	500 x 440	4	2312-0943	2312-0944	2312-0945	-	-
Forza 750 21	Touring	590 x 460	4	2312-0900	2312-0899	-	-	-
	Sport	300 x 370	4	-	-	2312-0903	2312-0904	-
	Estándar	520 x 470	4	2312-0902	2312-0901	-	-	-
YAMAHA								
T-Max 560 22	Touring	525 x 500	4	2312-0948	2312-0949	-	-	-
	Sport	225 x 460	4	2312-0953	-	-	-	2312-0954
	Intermedio	320 x 480	4	2312-0950	2312-0951	2312-0952	-	-

ESCAPES

BAÚLES & EQUIPAJE

FUNDAS & SEGURIDAD

PARABRISAS

GRÁFICOS, ESPEJOS, MATRÍCULA & ASIENTO

MANILLARES & MANDOS MANUALES

ESTRIBERAS & SUSPENSIÓN

ILUMINACIÓN

ELÉCTRICO & INSTRUMENTACIÓN

CORREAS, CORONAS/ PINONES & CADENAS

RUEDA & ACCESORIOS

FRENOS

MOTOR

ALIMENTACIÓN MOTOR & FILTROS

AUDIO/ VIDEO & SOPORTES

ARTÍCULOS PROMOCIONALES

ÍNDICE

DAYTONA

SETS RETROVISOR D-MIRROR-12

- Brazo de retrovisor fabricado en aluminio; carcasa del soporte en plástico ABS
- Espejo retrovisor negro apto para el lado derecho/ izquierdo para montaje en el manillar/carenado
- Con homologación ECE
- A la venta por unidades



DESCRIPCIÓN	N.º ART.	DESCRIPCIÓN	N.º ART.
CARENADO		MANILLAR	
Lado izquierdo	0640-1555	Lado derecho	0640-1557
Lado derecho	0640-1556	Lado izquierdo	0640-1558



DAYTONA

SETS RETROVISOR D-MIRROR-11

- Brazo de retrovisor fabricado en aluminio; carcasa del soporte en plástico ABS
- Espejo retrovisor negro apto para el lado derecho/ izquierdo para montaje en el manillar/carenado

- Con homologación ECE
- A la venta por unidades

DESCRIPCIÓN	N.º ART.	DESCRIPCIÓN	N.º ART.
CARENADO		MANILLAR	
Lado izquierdo	0640-1551	Lado izquierdo	0640-1553
Lado derecho	0640-1552	Lado derecho	0640-1554



PROTECTORES ANTI-ARAÑAZOS PARA DEPÓSITO

PARA HONDA X-ADV 21

- Perfectos para evitar las antiestéticas rozaduras y los arañazos
- Incrementan la protección UV y la resistencia a los impactos, a la vez que le aportan un toque de estilo a su moto
- Fáciles de instalar
- Consulte la pág. 82 del catálogo «Scooter» 2022 de Parts Europe para conocer la línea completa de protectores anti-arañazos para depósito de Uniracing

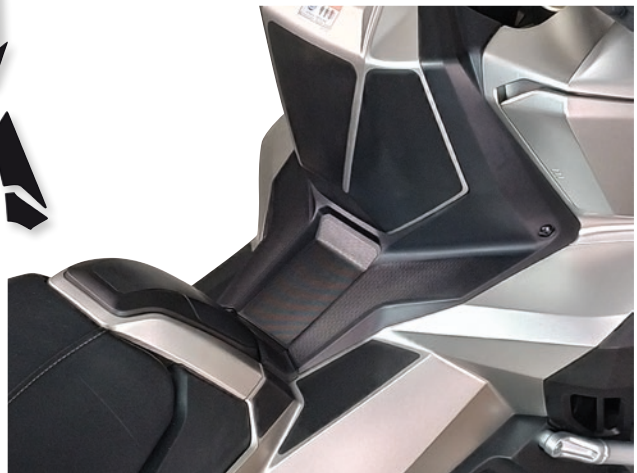
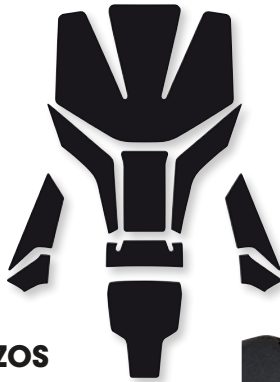

DESCRIPCIÓN	N.º ART.
Protector anti-arañazos para depósito	4301-0998



ESPUMA PARA ASIENTO UNIVERSAL

- Fabricada en espuma rígida de poliuretano
- Diseño estanco/impermeable



DESCRIPCIÓN	N.º ART.
Espuma para asiento universal	4302-6710



PARAMANOS FIBRA DE CARBONO

- Auténtica fabricación a mano en fibra de carbono
- Con revestimiento brillante de resina resistente a la radiación ultravioleta para evitar la decoloración
- Estilo elegante que aporta estética y protección ante el viento
- Compatible con la barra de aluminio de Barkbusters (excepto la barra EGO)
- Compatible con opciones de montaje sobre uno o dos puntos de anclaje
- No se recomiendan para aplicaciones offroad

DESCRIPCIÓN

Paramanos fibra de carbono

N.º ART.

0635-2242

PROTECTORES DE MANETA AERO-GP

- Protectores de maneta aerodinámicos de estilo GP
- Diseñados para evitar el contacto accidental con las manetas de freno y embrague durante el pilotaje
- Puestos a prueba y homologados para MotoGP
- Diseñados para motos de carreras y carretera
- NO ofrecen protección contra impactos
- Diseño innovador y fabricación de alta tecnología
- Compuesto de nylon moldeado por inyección para aportar rigidez y resistencia
- De montaje sencillo en el extremo del manillar
- Incluye adaptador para ajustarse a manillares con rosca hembra de 6 mm u 8 mm, así como un sistema de bloqueo exclusivo para manillares huecos
- Regulable para asegurar el ajuste perfecto y proporcionar a la maneta más espacio libre
- Dispone de Aerofoil elegante y funcional para mejorar la protección contra el viento, que puede quitarse en segundos para una sensación más deportiva



- Incluye protector izquierdo y derecho

NOTA: Este producto de montaje sencillo sobre un solo punto de anclaje no está diseñado para proteger contra los impactos.

DESCRIPCIÓN

Protectores de maneta Aero-GP

N.º ART.

0635-2244



0635-2236

SOPORTES Y PARAMANOS STORM

- Ofrecen una excelente protección contra los elementos con mucho estilo
- Soporte de un solo punto de anclaje sobre el extremo del manillar mediante un sistema de bloqueo interno exclusivo
- Presenta un estructura de aluminio con un tapón de cierre para asegurar el paramanos
- Proporciona una protección excelente ante el viento y las bajas temperaturas
- Disponible como kit completo que incluye todos los herrajes y los paramanos de plástico Storm en color negro

0635-2240

- Fáciles de instalar

NOTA: Los productos de montaje sencillo sobre un solo punto de anclaje no están diseñados para proteger contra los impactos.

DESCRIPCIÓN

N.º ART.

DESCRIPCIÓN	N.º ART.
PARAMANOS CON SOPORTE EXTREMO DE MANILLAR	
Para manillares de rosca hembra de 6 u 8 mm	0635-2236
Para manillares huecos	0635-2237
PARAMANOS CON SOPORTE SENCILLO ABRAZADERA DE MANILLAR	
Para manillares de 25,4 mm (1")	0635-2240
Para manillares de 22 mm (7/8")	0635-2241
PARAMANOS DE RECAMBIO	
Blanco	0635-2238
Negro	0635-2239

DESCRIPCIÓN

HERRAJES DE RECAMBIO

N.º ART.

Para soportes al extremo del manillar compatibles con manillares con rosca hembra de 6 u 8 mm	0635-2249
Para soportes al extremo del manillar compatibles con manillares huecos	0635-2250
Para abrazaderas de manillar de 25,4 mm (1")	0635-2251
Para abrazaderas de manillar de 22 mm (7/8")	0635-2252

ESCAPES

BAÚLES & EQUIPAJE

FUNDAS & SEGURIDAD

PARABRISAS

GRÁFICOS, ESPEJOS, MATRÍCULA & ASIENTO

MANILLARES & MANDOS MANUALES

ESTRIBERAS & SUSPENSIÓN

ILUMINACIÓN

ELÉCTRICO & INSTRUMENTACIÓN

CORREAS, CORONAS/ PINONES & CADENAS

RUEDA & ACCESORIOS

FRENOS

MOTOR

ALIMENTACIÓN MOTOR & FILTROS

AUDIO/ VIDEO & SOPORTES

ARTÍCULOS PROMOCIONALES

ÍNDICE



PARAMANOS BBZ FABRIC

- Elegante diseño de paramanos de tela, forrados con una membrana impermeable
- Compatibles con casi todas las configuraciones de manillar
- Se pliegan alrededor del carenado/parabrisas cuando la dirección está bloqueada
- Ideal para motos deportivas y Touring con carenado
- Diseño sin solapa autosuficiente ante la presión que ejerce el viento
- Deja los mandos libres de interferencias
- Protección máxima contra el frío
- Se pueden montar de forma independiente o sobre barras Barkbusters
- Incluye todos los herrajes de montaje necesarios para su instalación con contrapesos de manillar, manillares huecos y sobre barras de Barkbusters

DESCRIPCIÓN

Paramanos BBZ Fabric

N.º ART.

0635-2243

0635-2279



0635-2280

LUCES DE PARAMANOS

- Sets de luces LED blancas y ámbar
- Aumenta la visibilidad para los demás usuarios de la carretera
- Las luces blancas están homologadas con el Marcado «E» como luces de posición
- Las luces ámbar están homologadas con el Marcado «E» como luces intermitentes
- Ambos estilos pueden instalarse en la superficie superior de los paramanos Jet y en la superficie superior y/o inferior de los paramanos VPS y Storm
- 15 luces LED de alta intensidad por luz
- Reducido consumo de potencia
- Cada cable LED tiene una longitud aproximada de 700 mm (27,5")

NOTA: Las luces intermitentes ámbar pueden requerir de una resistencia opcional para corregir la velocidad de parpadeo, con N.º ART. 2130-0354 (a la venta por separado).



2130-0354

DESCRIPCIÓN	N.º ART.	DESCRIPCIÓN	N.º ART.
Luces de posición LED blancas	0635-2279	Resistencia opcional para N.º ART. 0635-2280	2130-0354
Luces intermitentes LED ámbar	0635-2280 ¹		

¹ No compatibles con el sistema eléctrico de Honda CRF1000L1100L Africa Twin



0635-2161

0635-2253

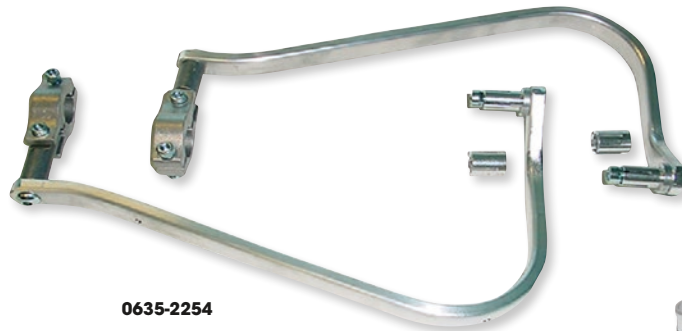

0635-2254



0635-2258

KITS DE MONTAJE ANCLAJE UNIVERSAL DE DOS PUNTOS Y RECAMBIOS

- Disponible para manillares rectos de 200 mm ($7/8''$) y manillares cónicos (excepto manillares Twin Wall de Renthal o VSBar de Barkbusters)
- El anclaje de dos puntos asegura el diseño envolvente de aluminio
- La barra de aluminio con tratamiento térmico aporta resistencia y protección contra los impactos
- Fáciles de instalar

- Solo kit de herrajes (sin paramanos de plástico)
- Compatibles con paramanos Jet, VPS, Storm o de fibra de carbono (a la venta por separado)

DESCRIPCIÓN	N.º ART.
Kit de soportes para HONDA X-ADV 750 17-19	0635-2161
Kit de soportes para manillares cónicos	0635-2253
Kit de soportes para manillares rectos de 22 mm ($7/8''$)	0635-2254

DESCRIPCIÓN	N.º ART.
Abrazaderas solo para manillares cónicos (sin barra)	0635-2256
Abrazaderas solo para manillares de $1\ 1/8''$ (sin barra)	0635-2257
Abrazaderas solo para manillares rectos de 22 mm ($7/8''$) (sin barra)	0635-2258

COMPONENTES DE RECAMBIO

DESCRIPCIÓN	N.º ART.
Kit de tornillos (set de 4) para montar los paramanos Jet, Ego, VPS o Storm en barras Barkbusters	0635-2275
Kit de montaje con tornillos (set de 2 unidades) para instalar los paramanos de plástico Storm en barras Barkbusters	0635-2276



DAYTONA

ESPACIADORES PARA PUÑO

- Medida diámetro exterior: 50 mm
- Medida diámetro Interior: 22 o 26 mm
- Grosor: 5 mm
- Hendido para poder cortar a mano
- A la venta en parejas

DESCRIPCIÓN	N.º ART.
Espaciadores para puño	0632-0880



CONTRAPESOS DE MANILLAR

- Contribuye a reducir la vibración del manillar
- Añade un peso aproximado de 180 g por lado
- Se instala en combinación con la mayoría de barras Barkbusters (excepto EGO)
- Aporta un acabado elegante al paramanos
- Con acabado en pintura electrodepositada color negro
- Se vende en un set de dos, incluye los pernos de montaje

DESCRIPCIÓN	N.º ART.
Contrapesos de manillar	0635-2260



ESCAPES

BAÚLES & EQUIPAJE

FUNDAS & SEGURIDAD

PARABRISAS

GRÁFICOS, ESPEJOS, MATRÍCULA & ASIENTO

MANILLARES & MANDOS MANUALES

ESTRIBERAS & SUSPENSIÓN

ILUMINACIÓN

ELÉCTRICO & INSTRUMENTACIÓN

CORREAS, CORONAS/PINONES & CADENAS

RUEDA & ACCESORIOS

FRENOS

MOTOR

ALIMENTACIÓN MOTOR & FILTROS

AUDIO/VIDEO & SOPORTES

ARTÍCULOS PROMOCIONALES

ÍNDICE

MANILLARES & MANDOS MANUALES

ESCAPES

BAÚLES & EQUIPAJE

FUNDAS & SEGURIDAD

PARABRISAS

GRÁFICOS, ESPEJOS, MATRÍCULA & ASIENTO

MANILLARES & MANDOS MANUALES

ESTRIBERAS & SUSPENSIÓN

ILUMINACIÓN

ELÉCTRICO & INSTRUMENTACIÓN

CORREAS, CORONAS/ PINONES & CADENAS

RUEDA & ACCESORIOS

FRENOS

MOTOR

ALIMENTACIÓN MOTOR & FILTROS

AUDIO/ VIDEO & SOPORTES

ARTÍCULOS PROMOCIONALES

ÍNDICE

0630-2851



0630-2852

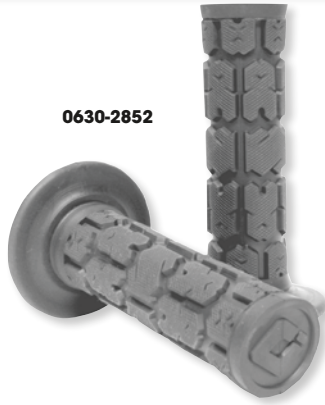

0630-2853



0630-2854



0630-2855



PUÑOS ROGUE MX MONOCAPA

- Secciones elevadas extra-grandes para absorber los impactos y ofrecer un confort excelente
- Superficie con patrón rugoso que proporciona mejor adherencia en todas las condiciones

- Mayor diámetro de agarre para más comodidad
- Nervaduras profundas para evacuar el barro y otros desechos

DESCRIPCIÓN

DESCRIPCIÓN	N.º ART.
Negro	0630-2851
Gris	0630-2852
Naranja	0630-2853

DESCRIPCIÓN

DESCRIPCIÓN	N.º ART.
Rojo	0630-2854
Azul	0630-2855



PUÑOS CALEFACTADOS HG-13 CON INTERRUPTOR INTEGRADO

- El interruptor integrado para pulgar permite al piloto regular fácilmente la temperatura sin retirar las manos del manillar
- Conexiones de cableado plug n-play que reducen el tiempo de instalación
- El amplio rango de temperatura que ofrece proporciona un confort óptimo bajo cualquier condición
- Con un dispositivo de protección que apaga automáticamente los puños cuando la batería de la moto alcanza niveles demasiado bajos
- La pantalla LED a color permite comprobar el nivel de temperatura en cada momento



DESCRIPCIÓN

DESCRIPCIÓN	N.º ART.
Para manillares de 22 mm (7/8") con puño de 130 mm L	0631-0283



PUÑOS CALEFACTADOS

- Interruptor eléctrico integrado
- Compatible con manillares de 22,2 mm (7/8")
- Control cuatro niveles de temperatura e indicadores LED de cinco colores
- Función de calentamiento rápido para un aumento de la temperatura instantáneo
- Dimensiones: 120 mm L
- Diseño estanco/impermeable
- 12V CC con protección de batería (apagado automático)



DESCRIPCIÓN

DESCRIPCIÓN	N.º ART.
Puños calefactados	0631-0282

ACCOSATO
Racing



0614-1808

MANETAS DE FRENO/ EMBRAGUE/FRENO Y EMBRAGUE ESTILO OEM

- Línea de artículos de recambio OEM de gran calidad para un amplio rango de modelos scooter que están en circulación
- Perfectamente intercambiables con las manetas originales

- Manetas de freno, de embrague y de freno/embrague para los principales fabricantes de scooter

MANETAS DE FRENO

APLICACIONES	N.º ART.
APRILIA	
Amico 50 92-96	0614-1808
Amico GL 50 92-95	0614-1808
Amico GLE 50 92-93	0614-1808
Amico LX 50 92-95	0614-1808
Amico Sport 50 92-95	0614-1808
AmicoGL 50 92-95	0614-1808
AmicoGLE 50 92-93	0614-1808
AmicoLX 50 92-95	0614-1808
AmicoSport 50 92-95	0614-1808
Rally AC 50 95-03	0614-1808
RallyAC 50 95-03	0614-1808
Scarabeo (2T) 50 93-97	0614-1808
Scarabeo(2T) 50 93-97	0614-1808
SR 50 93-96	0614-1808
BETA	
ARK AC 50 96-09	0614-1808
ARK LC 50 96-12	0614-1808
Eikon 50 99-03	0614-1808
Quadra Chrono 502 50 96-99	0614-1808
Eikon 125 00-02	0614-1808

APLICACIONES	N.º ART.
BETA (CONT.)	
Eikon 150 00-02	0614-1808
BMW	
C600 Sport 600 11-15	0614-1821
C650 GT 650 11-16	0614-1821
HONDA	
FES Pantheon 125 03-07	0614-1809
S-Wing 125 07-08	0614-1809
FES Pantheon 150 03-07	0614-1809
S-Wing 150 07-08	0614-1809
NSS Forza 250 05-08	0614-1790
NSS Jazz 250 01-04	0614-1809
NSS Jazz 250 05-07	0614-1790
FJS Silver 400 06-09	0614-1790
FJS Silver Wing 600 01-09	0614-1790
KAWASAKI	
ZZR 250 96-04	0614-1787
MBK	
CW Booster 50 04	0614-1813
CW Booster Naked 50 03	0614-1799
CW Booster Spirit 50 96-98	0614-1799

APLICACIONES	N.º ART.
MBK (CONT.)	
CW Booster Spirit 50 99-00	0614-1813
CW RS Booster NG 50 99-05	0614-1813
EW Stunt 50 00-04	0614-1813
PEUGEOT	
Buxy 50 94-04	0614-1808
Speedake 50 94-97	0614-1808
SUZUKI	
AN Burgman 650 06-16	0614-1821
YAMAHA	
CW Bw's 50 04-14	0614-1813
CW Bw's L 50 03	0614-1799
CW Bw's L 50 04	0614-1813
CW Bw's Naked 50 03	0614-1799
CW Bw's Naked 50 04	0614-1813
CW Bw's Next Generation 50 99-06	0614-1813
CW Bw's Original 50 99-00	0614-1813
CW Bw's Original 50 01-03	0614-1799
CW Bw's R 50 01	0614-1799

MANETAS DE EMBRAGUE

APLICACIONES	N.º ART.
APRILIA	
Compay 50 04-05	0613-2013
Habana Custom 50 99-05	0613-2013
Mojito Custom 50 99-05	0613-2013
Habana Custom 125 99-08	0613-2013
Mojito Custom 125 03-08	0613-2013
Habana Custom 150 03-08	0613-2013
Mojito Custom 150 03-08	0613-2013
BETA	
Urban 125 08-18	0613-1999
Urban 200 08-18	0613-1999
C600 Sport 600 11-15	0613-2023
C650 GT 650 11-16	0613-2023

APLICACIONES	N.º ART.
CAGIVA	
Supercity 125 96-99	0613-1999
HM	
City 125 11-19	0613-2026
City 200 11-19	0613-2026
HONDA	
SH Scoopy i 125 09-16	0613-2004
NSS Forza 250 05-08	0613-2004
NSS Jazz 250 05-07	0613-2004
SH Scoopy 300 2007 2016	0613-2004
FJS Silver Wing 400 06-09	0613-2004
FJS Silver Wing 600 01-09	0613-2004

APLICACIONES	N.º ART.
PEUGEOT	
Tweet 125 09-18	0613-2019
SUZUKI	
RV Van Van 125 03-13	0613-2031
AN Burgman 650 03-16	0613-2023
SYM	
Symphony 125 10-18	0613-2019
Symphony S 125 12-18	0613-2019
Symphony SR 125 10-18	0613-2019
YAMAHA	
CS Jog 50 90-01	0613-2024
PW 50 82-07	0613-2024
Jog 90 91	0613-2024

MANETAS DE FRENO/EMBRAGUE

APLICACIONES	N.º ART.
DERBI	
Boulevard 50 09-18	0614-1785
Boulevard 100 10-13	0614-1785
Boulevard 125 08-13	0614-1785
GILERA	
Runner Purejet 50 05-06	0614-1785
Runner Purejet ST 50 08-11	0614-1785
Runner SP 50 08-18	0614-1785
Runner VX 125 07-10	0614-1785
Runner VX ST 125 08-15	0614-1785
Runner VXR ST 200 08-09	0614-1785
PIAGGIO	
Fly 50 05-08	0614-1785

APLICACIONES	N.º ART.
PIAGGIO (CONT.)	
Fly (2T) 50 05-07	0614-1785
Fly (4T) 50 05-08	0614-1785
Liberty 2T 50 06-08	0614-1785
Liberty RST 4T 50 04-06	0614-1785
Liberty Sport 50 06-08	0614-1785
Liberty Sport 2T 50 06-08	0614-1785
NRG Power 50 05-08	0614-1785
Fly 100 06-08	0614-1785
Fly 125 05-08	0614-1785
Hexagon LX 125 98-99	0614-1785
Hexagon LX4 125 98-99	0614-1785
Hexagon LXT 125 98-99	0614-1785

APLICACIONES	N.º ART.
PIAGGIO (CONT.)	
Liberty 125 05-09	0614-1785
Liberty Sport 125 06-09	0614-1785
Medley 125 16-18	0614-1785
Vespa LX 125 05-09	0614-1785
X10 125 12-18	0614-1803
Medley 150 16-18	0614-1785
Vespa LX 150 06-07	0614-1785
Liberty 200 06	0614-1785
Liberty Sport 200 06	0614-1785
Vespa GTS 250 05-15	0614-1785
X10 350 12-18	0614-1803
X10 500 12-18	0614-1803



0614-1785

ESCAPES

BAÚLES & EQUIPAJE

FUNDAS & SEGURIDAD

PARABRISAS

GRÁFICOS, ESPEJOS, MATRÍCULA & ASIENTO

MANILLARES & MANDOS MANUALES

ESTRIBERAS & SUSPENSIÓN

ILUMINACIÓN

ELÉCTRICO & INSTRUMENTACIÓN

CORREAS, CORONAS/PINONES & CADENAS

RUEDA & ACCESORIOS

FRENOS

MOTOR

ALIMENTACIÓN MOTOR & FILTROS

AUDIO/VIDEO & SOPORTES

ARTÍCULOS PROMOCIONALES

ÍNDICE

ESCAPES

BAÚLES & EQUIPAJE

FUNDAS & SEGURIDAD

PARABRISAS

GRÁFICOS, ESPEJOS, MATRÍCULA & ASIENTO

MANILLARES & MANDOS MANUALES

ESTRIBERAS & SUSPENSIÓN

ILUMINACIÓN

ELÉCTRICO & INSTRUMENTACIÓN

CORREAS, CORONAS/ PINONES & CADENAS

RUEDA & ACCESORIOS

FRENOS

MOTOR

ALIMENTACIÓN MOTOR & FILTROS

AUDIO/ VIDEO & SOPORTES

ARTÍCULOS PROMOCIONALES

ÍNDICE

0407-0747



RETENES DE HORQUILLA Y GUARDAPOLVOS

- El perfil del retén está diseñado para crear la misma presión en cada labio de sellado; la presión de sellado igualada crea menos arrastre y una vida útil más larga
- El MAX-LIFE MATERIAL tiene un coeficiente de fricción hasta tres veces inferior al material de retenes OEM
- Diseño de triple labio de sellado
- Perfil especial que permite un montaje sin complicaciones de los retenes



APLICACIONES	DESCRIPCIÓN	N.º ART.	APLICACIONES	DESCRIPCIÓN	N.º ART.
CP250X Morphous 06-08	Kit retén de horquilla	0407-0747	YP250 Majesty (SA) 00-03	Kit retén de horquilla	0407-0747
	Kit guardapolvos de horquilla	0407-0758		Kit guardapolvos de horquilla	0407-0758



Kellermann
high quality products made in germany



INTERMITENTES JETSTREAM

- Con homologación ECE
- Tecnología LED de gran intensidad de Kellerman
- Tecnología de chip «IC»
- Microprocesador de 32 MHz controlado a tiempo real
- Corriente silenciosa; algoritmo avanzado de ahorro energético
- Elevada visibilidad en un amplio rango de ángulos

- Adecuados para aplicaciones de 12V CC
- Carcasa metálica de flujo optimizado y fabricación de primera calidad
- Rosca M8 x 20 mm
- Cojinete antivibraciones de primera calidad
- A la venta por unidad

DESCRIPCIÓN	N.º ART.
Jetstream DF 3-en-1, intermitente trasero/luz de posición trasera/luz de freno trasera (ámbar/rojo)	2040-2905
Jetstream, intermitente trasero/delantero (ámbar)	2040-2906

DAYTONA

ARANDELAS CON COLLARÍN

- Arandela con collarín de metal para instalar diferentes luces en su vehículo
- Para lado izquierdo o derecho
- Acabado plateado
- A la venta en parejas



DESCRIPCIÓN	N.º ART.
Arandela con collarín	0504-0367

2113-0837



BATERÍAS SLA AGM SIN MANTENIMIENTO ACTIVADAS DE FÁBRICA

- Construcción AGM (separador de vidrio absorbente)
- Batería VRLA (batería de ácido-plomo regulada por válvula)
- Sellada y activada de fábrica
- Diseño a prueba de derrames
- Montaje multi-posicional
- Fáciles y listas para usar
- Aumento de potencia y vida útil superior
- Excepcional resistencia a las vibraciones



N.º REFERENCIA YUASA	CAPACIDAD AH (10HR)	CAPACIDAD AH (20HR)	CCA (EN) A (-18 °C)	LONGITUD	ANCHURA	ALTURA	CONFIGURACIÓN BORNES	N.º ART.
YTZ8V	7	7,4	120	113 mm	70 mm	130 mm	- +	2113-0837

APLICACIONES	N.º ART.	APLICACIONES	N.º ART.
HONDA		YAMAHA	
Forza 125 NSS 125AD 15-20	2113-0837	X-Max YP 125RA 17-20	2113-0837
PCX 125A 18-20	2113-0837	X-Max CZD 300A 17-21	2113-0837
WW150EX PCX 150 15-20	2113-0837	Tricity 300 MWD300 21	2113-0837
WW150 PCX 150A 18-20	2113-0837	X-Max YP 400RA 18-20	2113-0837



BATERÍAS AGM SIN MANTENIMIENTO ACTIVADAS DE FÁBRICA

- La batería especial con manta de fibra de vidrio absorbente (AGM) elimina la posibilidad de pérdida de agua
- La mejor batería «instálala y olvídense» del mundo

NOTA: Se recomienda recargar una vez al mes las baterías activadas de fábrica cuando no se esté haciendo uso de ellas.

2113-0886



REFERENCIA YUASA	CAPACIDAD AH (10H-R)	AMP. ARRANQUE EN FRÍO -18 °C (0 °F)	LONGITUD	ANCHURA	ALTURA	PESO APROX. CON ÁCIDO	CONFIGURACIÓN BORNES	N.º ART.
YTX4L	3	50	114 mm (4 1/2")	71 mm (2 13/16")	86 mm (3 3/8")	1,4 kg (3,1 lb)	- +	2113-0886
YTZ5S	3,5	65	115 mm (4 1/2")	72 mm (2 4/5")	86 mm (3 3/8")	1,6 kg (3,5 lb)	- +	2113-0889
YTX5L	4	80	115 mm (4 1/2")	72 mm (2 4/5")	107 mm (4 3/16")	2,0 kg (4,4 lb)	- +	2113-0881
YTX7A	6	105	150 mm (6")	87 mm (3 7/16")	93 mm (3 3/4")	2,6 kg (5,7 lb)	+ -	2113-0882
YTX7L	6	100	115 mm (4 1/2")	72 mm (2 4/5")	132 mm (5 3/16")	2,5 kg (5,5 lb)	- +	2113-0887
YT7B	6,5	110	150 mm (6")	65 mm (2 9/16")	93 mm (3 11/16")	2,7 kg (5,9 lb)	+ -	2113-0883
YT9B	8	120	150 mm (6")	70 mm (2 3/4")	105 mm (4 1/8")	3,0 kg (6,6 lb)	+ -	2113-0884
YT12A	10	175	150 mm (6")	87 mm (3 7/16")	105 mm (4 3/16")	3,5 kg (7,7 lb)	+ -	2113-0879
YT12B	10	210	150 mm (6")	69 mm (2 3/4")	130 mm (5 1/8")	4,1 kg (9 lb)	+ -	2113-0880
YT14B	12	210	150 mm (6")	70 mm (2 3/4")	145 mm (5 3/4")	4,6 kg (10,1 lb)	+ -	2113-0890
YTX16	14	230	150 mm (6")	87 mm (3 7/16")	161 mm (6 3/8")	5,3 kg (11,7 lb)	+ -	2113-0885
YT19BL	17,7	170	186 mm (7 1/4")	82 mm (3 3/16")	171 mm (6 11/16")	5,7 kg (12,6 lb)	- +	2113-0888

APLICACIONES	N.º ART.	APLICACIONES	N.º ART.	APLICACIONES	N.º ART.
APRILIA		KYMCO		PIAGGIO - VESPA (CONT.)	
Mojito 09-10	2113-0887	Super 8 09-20	2113-0882	Primavera, Sprint 14-20	2113-0887
E-TON		Super 9 09-10	2113-0881	Vespa 946 13-16	2113-0880
Beamer 50, Beamer III 00-12	2113-0881	People 09-13	2113-0881	SYM	
Matrix 50 12	2113-0881	People S 50 09-10	2113-0882	Fiddle II 50 10-12	2113-0882
Sport 50 12	2113-0882	Agility 50 09-19	2113-0881	SYMply 50 10-11	2113-0882
Sport 150 12	2113-0882	People S 125 09-10	2113-0882	MIO 50 10-13	2113-0882
HONDA		Agility 125 16	2113-0881	JetEuro 50 10-12	2113-0881
NB50 Aero 85-87	2113-0886	People S 150 09-13	2113-0882	RS50 10	2113-0886
NCH50 Metropolitan 13-17	2113-0886	Super 8 150 09-16	2113-0882	Fiddle II 125 10-11	2113-0882
NCW50 18-22	2113-0889	People S 200 11	2113-0882	YAMAHA	
NG50 Spree, 50D SS 86-87	2113-0886	People GT 13	2113-0879	CY50 Riva Jog 92-01	2113-0886
SA50 Elite LX, S, SR 88-01	2113-0886	Agility 250 16	2113-0881	XC50 Vino, Classic 01-18	2113-0881
SB50 (todos) 88-90	2113-0886	Downtown 300 13	2113-0879	XF50W (C3) 07-13	2113-0881
SE50 Elite (todos) 87	2113-0886	People GT 16	2113-0879	YW50A, F, FX Zuma 02-19	2113-0881
TG50 Gyro S (todos) 85-86	2113-0886	PIAGGIO		VOX 13	2113-0881
NHX110 Elite 10-13	2113-0887	Fly 50 14-19	2113-0887	JOG, ZR 13	2113-0881
SH125 10-12	2113-0887	Fly 150 14-19	2113-0887	YJ125T Vino 125 04-09	2113-0882
SH150 10-12	2113-0887	PIAGGIO - GILERA		Zuma 125 09-22	2113-0883
HYOSUNG		Fuoco 500ie 10-13	2113-0885	Smax 15-20	2113-0883
SB50 Super Cab, SD50 Sense, SF50 Prima, Rally, Sense (todos)	2113-0886	PIAGGIO - VESPA		YP400 Majesty 04-14	2113-0884
EZ100 (todos)	2113-0881	Primavera, Sprint 14-16	2113-0887		

DESCARGO DE RESPONSABILIDAD: CONSULTE LA PÁGINA 4 PARA INFORMACIÓN IMPORTANTE RELATIVA A CUESTIONES DE GARANTÍA Y NORMATIVA DE CONTROL DE EMISIONES Y NIVELES DE RUIDO.

ESCAPES

BAÚLES & EQUIPAJE

FUNDAS & SEGURIDAD

PARABRISAS

GRÁFICOS, ESPEJOS, MATRÍCULA & ASIENTO

MANILLARES & MANDOS MANUALES

ESTRIBERAS & SUSPENSIÓN

ILUMINACIÓN

ELÉCTRICO & INSTRUMENTACIÓN

CORREAS, CORONAS/PINONES & CADENAS

RUEDA & ACCESORIOS

FRENOS

MOTOR

ALIMENTACIÓN MOTOR & FILTROS

AUDIO/VIDEO & SOPORTES

ARTÍCULOS PROMOCIONALES

ÍNDICE

ESCAPES

BAÚLES & EQUIPAJE

FUNDAS & SEGURIDAD

PARABRISAS

GRÁFICOS, ESPEJOS, MATRÍCULA & ASIENTO

MANILLARES & MANDOS MANUALES

ESTRIBERAS & SUSPENSIÓN

ILUMINACIÓN

ELÉCTRICO & INSTRUMENTACIÓN

CORREAS, CORONAS/PINONES & CADENAS

RUEDA & ACCESORIOS

FRENOS

MOTOR

ALIMENTACIÓN MOTOR & FILTROS

AUDIO/VIDEO & SOPORTES

ARTÍCULOS PROMOCIONALES

ÍNDICE



2104-0369



2104-0370



2104-0371



2104-0372



PIPAS DE BUJÍA CON RESISTENCIA

- Protege y mejora el rendimiento de las bujías
- La resistencia de la pipa suprime la RFI
- Extremos estriados que proporcionan un sellado estanco
- Recubrimiento en silicona resistente hasta 250 °C

DESCRIPCIÓN	TIPO DE CONECTOR	N.º ART.	DESCRIPCIÓN	TIPO DE CONECTOR	N.º ART.
Pipa 90° sin resistencia	Terminal liso SAE	2104-0369	Pipa 90° con resistencia	Terminal liso SAE	2104-0371
Pipa 90° con resistencia	Terminal roscado M4	2104-0370	Pipa 180° con resistencia	Terminal liso SAE	2104-0372



BOBINAS DE ENCENDIDO

- Bobina de encendido de recambio

APLICACIONES	N.º ART.	APLICACIONES	N.º ART.	APLICACIONES	N.º ART.
ADLY		BETA		GENERIC (CONT.)	
Air Tec 1 50 10	2102-0443	Ark 50 99-14	2102-0443	Ideo 50 05-12	2102-0443
Blizzard GTA 50 10-18	2102-0443	Eikon 50 99-06	2102-0443	Onyx 50 10-12	2102-0443
Matador 50 10-11	2102-0443	Quadra 50 97-00	2102-0443	Race 50 08-11	2102-0443
Noble 50 10	2102-0443	RR 50 03-11	2102-0443	Roc 50 09-12	2102-0443
Panther 50 10	2102-0443	Tempo 50 93-94, 99-01	2102-0443	Trigger 50 08-12	2102-0443
PR5 S 11-12	2102-0443	CAGIVA		Xor 50 05-12	2102-0443
Silver Fox 50 03-10	2102-0443	City 50 92-97	2102-0443	GILERA	
Supercross 50 LC/XXL 10-17	2102-0443	Mito 50 98-99	2102-0443	GSM 50 02-03	2102-0443
Supersonic 50 RS XXL	2102-0443	CPI		RCR 50 04	2102-0443
Vanguard 50 12-14	2102-0443	Aragon 25/50 08-11	2102-0443	SMT 50 03-04	2102-0443
AEON		GTR 50 02-10	2102-0443	HERCULES	
Cobra 50 11	2102-0443	Hussar 25/50 00-05	2102-0443	SR50/Swing 50 93-94	2102-0443
Minikolt 50 11	2102-0443	Oliver 25/50 City/Sport 03-07	2102-0443	HONDA	
Revo 50 2x4	2102-0443	Popcorn 25/50 01-05	2102-0443	NH 50 86-95	2102-0443
APRILIA		SM/SX 50 06-09	2102-0443	PK 50 94-97	2102-0443
Amico 25 96-97	2102-0443	DAELIM		SA 50 91-93	2102-0443
Amico 50 GL/XL 90-99	2102-0443	A-Four 50 11-12	2102-0443	SFX 50 96-00	2102-0443
Area 51 50 98-02	2102-0443	Bonita 50 11-13	2102-0443	SGX 50 97-00	2102-0443
Gulliver 50 95-99	2102-0443	Cordi 50 04-10	2102-0443	SH 50 96-00	2102-0443
Habana 50 99-04	2102-0443	E-Five 50 03-06	2102-0443	SJ 50/100 96-01	2102-0443
Mojito 50 02-04	2102-0443	GZ 50 GF 98-99	2102-0443	X8R/SZX 50 98-02	2102-0443
MX 50 03-04	2102-0443	S4 50 10-14	2102-0443	NPS 50 Zoomer 05-12	2102-0442
Rally 50 AC/LC 95-03	2102-0443	S-Five 50 01-12	2102-0443	FES 125 03-07	2102-0442
Red Rose 50 92-96	2102-0443	Tapo 50 00-01	2102-0443	FES 150 03-05	2102-0442
RS/4 50 96-18	2102-0443	DERBI		SH 150 05-08	2102-0442
RX 50 98-17	2102-0443	Atlantis 25/50 99-09	2102-0443	FES 250 90-02	2102-0442
Scarabeo 50 94-05	2102-0443	Aventura 50 96-97	2102-0443	NSS 250 Jazz ABS 01-04	2102-0442
Sonic 50 98-02	2102-0443	Fenix 50 94-96	2102-0443	NSS 250 Forza ABS 05-13	2102-0442
SR 50 93-13	2102-0443	Furax 50 96-97	2102-0443	HYOSUNG	
SX50 11-19	2102-0443	GP1 50 04-11	2102-0443	Avanti 50 99-03	2102-0443
BAOTIAN		GPR 50 Nude/Racing 04-11	2102-0443	Cab 50 97	2102-0443
BT 49/50 06-11	2102-0443	Hunter 25/50 96-97	2102-0443	Gamma 50 98-99	2102-0443
BEELINE		Paddock 50 98-02	2102-0443	SF 50 99-10	2102-0443
Veloce 25/50 10-14	2102-0443	Predator 50 AC/LC 98-02	2102-0443	Super Cab 50 06-08	2102-0443
BENELLI		Senda 50 04-17	2102-0443	ITALJET	
491 50 98-06	2102-0443	Vamos 25/50 96-98	2102-0443	Dragster 50 98-03	2102-0443
K2 50 AC/LC 98-01	2102-0443	GENERIC		Formula 50 96-03	2102-0443
Naked 50 02-06	2102-0443	Cracker 50 2T 10-12	2102-0443	Jet-Set 50 03	2102-0443
Pepe 50 2T/4T 02-14	2102-0443	Epico 50 10-12	2102-0443	Torpedo 50 2T/4T 98-03	2102-0443

DESCARGO DE RESPONSABILIDAD: CONSULTE LA PÁGINA 4 PARA INFORMACIÓN IMPORTANTE RELATIVA A CUESTIONES DE GARANTÍA Y NORMATIVA DE CONTROL DE EMISIONES Y NIVELES DE RUIDO.

APLICACIONES	N.º ART.	APLICACIONES	N.º ART.	APLICACIONES	N.º ART.
ITALJET (CONT.)		MBK (CONT.)		RIEJU (CONT.)	
Velocifero 50 95-99	2102-0443	YE 80 95-97	2102-0443	Spike 50 98-06	2102-0443
KEEWAY		YN 100 02-03	2102-0443	SACHS	
Am 25/50 10-11	2102-0443	Nitro 100 00-03	2102-0443	49er 50 06-08	2102-0443
Easy 25 10-11	2102-0443	Doodo 125 01-03	2102-0443	Bee 50 07-10	2102-0443
F-Act 50 10-15	2102-0443	XQ 125 01-03	2102-0443	Speedforce 50 07-11	2102-0443
Flash 50 09	2102-0443	YP 125 98-06	2102-0443	Speedjet 50 07-11	2102-0443
Focus 50 05-06	2102-0443	MH		SX-1 50 07-10	2102-0443
Goccia 50 2T 10-15	2102-0443	Furia 50 00-11	2102-0443	SCOMADI	
Hacker 50 09-10	2102-0443	RX 50 00-09	2102-0443	TL 50 18-19	2102-0443
Hurricane 50 05-13	2102-0443	RVZ 50 06-11	2102-0443	SFM	
Matrix 25/50 08-13	2102-0443	PEUGEOT		Madass E 15-17	2102-0443
Milan 50 06-09	2102-0443	103 25 SP 93-95	2102-0443	SHERCO	
Pixel 50 09-12	2102-0443	CityStar 50/125 12-15	2102-0443	Enduro 50 08	2102-0443
RY6 50 10-14	2102-0443	Django 50 15-18	2102-0443	SE/SM 50 09-12	2102-0443
RY8 25 08-11	2102-0443	Elyseo 50 98-03	2102-0443	Supermotard 50 07-08	2102-0443
Swan 25/50 10-14	2102-0443	Elystar 50 03-06	2102-0443	SUZUKI	
KREIDLER		Fox 25/50 95-97	2102-0443	AH/AP 50 92-99	2102-0443
Florett 50 13-16	2102-0443	Jet Force 50 C-Tech 03-15	2102-0443	UF 50 00-01	2102-0443
Flory 50 Classic/RC 07-17	2102-0443	Kisbee 50 11-15	2102-0443	AH100 95-96	2102-0443
Galactica 2.0 50 11-14	2102-0443	Looxor 50 02-06	2102-0443	SYM	
Jigger 50 10-12	2102-0443	Ludix 50 04-11	2102-0443	DD 50 03-07	2102-0443
RMC-E 50 09-10	2102-0443	NK7 50 11-12	2102-0443	Fiddle 50 03-07	2102-0443
KTM		Speedake 50 95-97	2102-0443	Flash 50 98-00	2102-0443
Ark 50 98-99	2102-0443	Speedfight 50 I/III/IV 97-14	2102-0443	Free 50 97-00	2102-0443
Go 50/Chrono 94-97	2102-0443	Squab 50 96-97	2102-0443	Jet 50 98-15	2102-0443
Kross 50 94-97	2102-0443	ST 50 85-93	2102-0443	Mask 50 03-07	2102-0443
KYMCO		Streetzone 50 14	2102-0443	Mio 50/100 05-11	2102-0443
Agility 50 06-18	2102-0443	SV50 93-97	2102-0443	Red Devil 50 98-06	2102-0443
Calypso 50 96-98	2102-0443	TKR 50 01-12	2102-0443	RS 50/125 04-07	2102-0443
Cobra 50 97-99	2102-0443	Trekker 50 98-00	2102-0443	Euro MX-125 05-06	2102-0443
Dink 50 01-07	2102-0443	Tweet 50 10-17	2102-0443	Shark 50/125 99-03	2102-0443
DJ 50 98-18	2102-0443	V-Clic 50 08-13	2102-0443	Super Fancy 50 96-01	2102-0443
Filly 50 00-01	2102-0443	Vivacity 50/100 00-18	2102-0443	TAURIS	
Grand Dink 50 05-12	2102-0443	Vogue 25/50 93-17	2102-0443	Brio 50 11	2102-0443
Heroism 50 95-99	2102-0443	XP6 50 08-11	2102-0443	Brisa 50 4T 11-14	2102-0443
K12 50 96-98	2102-0443	XR6/7 50 07-12	2102-0443	Capri 50 11-13	2102-0443
KB 50 98-99	2102-0443	Zenith 25/50 95-00	2102-0443	Corona 4T 50 11-15	2102-0443
Like 50 11-18	2102-0443	Speedfight 100 01-07	2102-0443	Cubana 50 4T 11-16	2102-0443
Maxxer 50 07-17	2102-0443	SV100 98	2102-0443	Samba 50 2T 09-11	2102-0443
Mxer 50 06-07	2102-0443	Trekker 100 99-00	2102-0443	TGB	
MXU 50 06-17	2102-0443	Elystar 125 03-07	2102-0443	101S 50 06-07	2102-0443
Nexxon 50 08-10	2102-0443	Geopolis 125 07-12	2102-0443	Delivery 50 06-07	2102-0443
People 50 00-17	2102-0443	Jet Force 125 03-07	2102-0443	Express 50 09	2102-0443
Sento 50 09-12	2102-0443	PGO		F409 50 06-07	2102-0443
Spacer 50 98-00	2102-0443	Big Max 50 04-05	2102-0443	R 50 X 06-09	2102-0443
Super 8 50 01-17	2102-0443	G-Max 50 05-11	2102-0443	VESPA	
Top Boy 50 00-06	2102-0443	Tornado 50 97-99	2102-0443	ET4 125 96-04	2102-0443
Vitality 50 04-10	2102-0443	TR3 50 04-13	2102-0443	GT 125/200 L 04-06	2102-0443
Yager 50 00-17	2102-0443	T-Rex 50 04-13	2102-0443	GTS/GTV 125 07-09	2102-0443
Yup 50 02-10	2102-0443	PIAGGIO		LX/LXV 12505-09	2102-0443
ZX 50 II 00-06	2102-0443	Beverly 125/200/250 02-12	2102-0443	S 125 07-09	2102-0443
Agility 125 09-17	2102-0443	Carnaby 125 07-11	2102-0443	YAMAHA	
Like 125 10-16	2102-0443	Hexagon 125/150/180 97-00	2102-0443	CS 50 02-16	2102-0443
Super 8 125 08-16	2102-0443	Liberty 125 98-01	2102-0443	CW 50 91-16	2102-0443
MALAGUTI		Sfera 50/125 95-97	2102-0443	EW 50 00-06	2102-0443
Centro 50 93-00	2102-0443	SKR 125-150 94-00	2102-0443	NS 50 13-16	2102-0443
Ciak 50 00-04	2102-0443	TPH 50/125 96-01	2102-0443	PW 50 03-23	2102-0443
CR1 96-01	2102-0443	Zip 50 93-96	2102-0443	YA 50 96-98	2102-0443
Drakon 50 07	2102-0443	REX		YE 50/80 94-99	2102-0443
F10 50 94-05	2102-0443	Bergamo 50 12-14	2102-0443	YH 50 99-13	2102-0443
F12 50 94-11	2102-0443	Bosten Eight 11-14	2102-0443	YM 50 95-99	2102-0443
F15 50 03-08	2102-0443	Capriolo 50 07-09	2102-0443	YN 50/100 97-16	2102-0443
XSM 50 08-11	2102-0443	Imola 50 11-14	2102-0443	YP 125/150 98-09	2102-0443
XTM 50 08-11	2102-0443	Milano 50 11-14	2102-0443	YQ 50/100 97-12	2102-0443
Yesterday 50 98-00	2102-0443	Monaco 50 11-14	2102-0443		
MBK		Monza 50 11-14	2102-0443		
Booster 50 93-06	2102-0443	Off Limit 50 07-09	2102-0443		
EW 50 02-06	2102-0443	Palermo 50 12-14	2102-0443		
Mach G 50 02-06	2102-0443	RS 50 09-14	2102-0443		
Nitro 50 97-06	2102-0443	Tribal Scooter 50 07-09	2102-0443		
X-Power 50 03-04	2102-0443	RIEJU			
YA 50 96-98	2102-0443	MRX 50 03-09	2102-0443		
YE 50 93-98	2102-0443	NKD 50 04-09	2102-0443		
YH 50 00-05	2102-0443	RR/RRX 50 05-09	2102-0443		
YM 50 95-97	2102-0443	RS1/RS2 50 00-10	2102-0443		
YN 50 02-06	2102-0443	SMX 50 02-09	2102-0443		

DESCARGO DE RESPONSABILIDAD: CONSULTE LA PÁGINA 4 PARA INFORMACIÓN IMPORTANTE RELATIVA A CUESTIONES DE GARANTÍA Y NORMATIVA DE CONTROL DE EMISIONES Y NIVELES DE RUIDO.

ESCAPES

BAÚLES & EQUIPAJE

FUNDAS & SEGURIDAD

PARABRISAS

GRÁFICOS, ESPEJOS, MATRÍCULA & ASIENTO

MANILLARES & MANDOS MANUALES

ESTRIBERAS & SUSPENSIÓN

ILUMINACIÓN

ELÉCTRICO & INSTRUMENTACIÓN

CORREAS, CORONAS/PINONES & CADENAS

RUEDA & ACCESORIOS

FRENOS

MOTOR

ALIMENTACIÓN MOTOR & FILTROS

AUDIO/VIDEO & SOPORTES

ARTÍCULOS PROMOCIONALES

ÍNDICE

ESCAPES

BAÚLES & EQUIPAJE

FUNDAS & SEGURIDAD

PARABRISAS

GRÁFICOS, ESPEJOS, MATRÍCULA & ASIENTO

MANILLARES & MANDOS MANUALES

ESTRIBERAS & SUSPENSIÓN

ILUMINACIÓN

ELÉCTRICO & INSTRUMENTACIÓN

CORREAS, CORONAS/ PINONES & CADENAS

RUEDA & ACCESORIOS

FRENOS

MOTOR

ALIMENTACIÓN MOTOR & FILTROS

AUDIO/ VIDEO & SOPORTES

ARTÍCULOS PROMOCIONALES

ÍNDICE



CDI

- Componentes de recambio de calidad original
- Gran calidad y ajuste perfecto, con la misma funcionalidad y aspecto que los componentes originales

APLICACIONES	N.º ART.
HONDA	
AF5110 12-16	2102-0436
CH150/D/Elite 85	2102-0436
CH80 Elite 85-00,02-07	2102-0437



2102-0436



2102-0437

APLICACIONES	N.º ART.
HONDA (CONT.)	
SA50P Elite S/Elite SR 99-01	2102-0437
SA50 Elite SR 00	2102-0437



2110-1192



2110-1273



2110-1264



2110-1191



MOTORES DE ARRANQUE/ESTÁRTERS

- Motor de arranque de recambio estilo OEM
- A la venta por unidades

APLICACIONES	N.º ART.
HONDA	
NSS 250/300 08-19	2110-1192
SH 300i 07-20	2110-1192
FJS 400 Silver Wing 06-08	2110-1243
FSC 600 Silver Wing 01-06	2110-1243
KYMCO	
Beé & Win 250 01-05	2110-1273
Grand Dink 250 01-04	2110-1273
People 250/300 06-10	2110-1273
Xciting 250/300 06-11	2110-1273
Grand Dink 300 12-20	2110-1273

APLICACIONES	N.º ART.
SUZUKI	
AY 50 97-04	2110-1264
TR 50 S 98-99	2110-1264
UF 50 00-01	2110-1264
UX 50 W 99-00	2110-1264
YAMAHA	
GPD 125 ABS 15-21	2110-1191
XP 500/530 T-Max 01-16	2110-1274

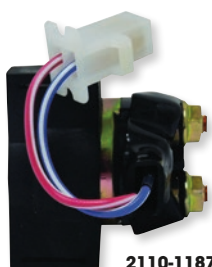

2110-1187

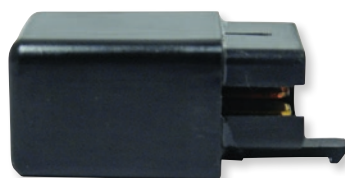

2110-1179



2110-1181



2110-1166



2110-1178



RELÉS DE ARRANQUE

- Relés de arranque de recambio estilo OEM
- A la venta por unidades

APLICACIONES	N.º ART.
APRILIA	
Atlantic 125/250/500 03-11	2110-1187
Leonardo 125/150/250/300 96-06	2110-1187
Scarabeo 125/150/250/400/500 99-12	2110-1187
Sport City 125/200/250 04-08, 12	2110-1187
HONDA	
NH 50 85-95	2110-1179
PK 50 94-97	2110-1179
SA 50 91-97	2110-1179
SFX/SGX 50 96-00	2110-1179
SH 50 96-00	2110-1179
SJ 50 95-01	2110-1179
SXR 50 98-99	2110-1179
FES 125 98-99	2110-1179
FES 125 00-12	2110-1181

APLICACIONES	N.º ART.
HONDA (CONT.)	
NES 125 00-05	2110-1179
SES 125 03-06	2110-1181
FES 150 98-04	2110-1181
NES 150 00-06	2110-1181
FES 250 98-06	2110-1181
NSS 300/350 14-21	2110-1181
SH 300/350 08-20	2110-1181
FJS 400 06-08	2110-1181
FSC 600 03-10	2110-1181
KYMCO	
Cobra 50 97-99	2110-1179
CX 50 97	2110-1179
Dink 50 01-07	2110-1179
DJ 50 98-01	2110-1179

APLICACIONES	N.º ART.
KYMCO (CONT.)	
K12 50 96-98	2110-1179
KB 50 98-99	2110-1179
Spacer 50 98-00	2110-1179
Super 9 50 01-09	2110-1179
Top Boy 50 02-06	2110-1179
Yager 50 00-07	2110-1179
ZX 50 II 00-06	2110-1179
SUZUKI	
AN125 95-99	2110-1166
AN400 99-05	2110-1166
UX125 08-14	2110-1178
UX150 08-12	2110-1178

DESCARGO DE RESPONSABILIDAD: CONSULTE LA PÁGINA 4 PARA INFORMACIÓN IMPORTANTE RELATIVA A CUESTIONES DE GARANTÍA Y NORMATIVA DE CONTROL DE EMISIONES Y NIVELES DE RUIDO.



2111-0265

RECTIFICADORES/REGULADORES

- Rectificadores/reguladores de recambio estilo OEM
- A la venta por unidades

APLICACIONES	N.º ART.	APLICACIONES	N.º ART.	APLICACIONES	N.º ART.
APRILIA		DERBI		PIAGGIO (CONT.)	
Amico 25 96-97	2111-0245	GPR 125 Racing/Nude 05-09	2111-0266	Beverly 300 I.E. 10-11	2111-0265
Amico 50/GL 90-98	2111-0245	GPI 250 I 08-09	2111-0265	Beverly 300 I.E. 12-15	2111-0250
Area 51 50/SBK 98-05	2111-0245	Rambra 250 I 08-09	2111-0265	Carnaby 300 I.E. 10-13	2111-0265
Gulliver 50 AC 95-99	2111-0245	Rambra 300 I 01-14	2111-0265	MP3 300 11-18	2111-0250
Mojito 50 Custom 08-12	2111-0245	GILERA		MP3 300 LT I.E. Hybrid 10-12	2111-0265
Rally 50 AC/LC 96-03	2111-0245	Nexus 125 I.E. 09-12	2111-0265	MP3 350 ABS 18	2111-0250
RS4 50 18	2111-0245	Nexus 250 07-08	2111-0265	X Evo 400 I.E. 08-12	2111-0265
RX 50 18-20	2111-0245	Nexus 300 09-12	2111-0265	X8 400 07	2111-0265
Scarabeo 50 94-02, 06, 19-20	2111-0245	Fuoco 500 I.E. 07-16	2111-0265	Beverly 500 03-12	2111-0265
Scarabeo 50 4V 09-16	2111-0245	Nexus 500 04-12	2111-0265	MP3 400 I.E. 07-10	2111-0265
Sonic 50 AC 98-02	2111-0245	HONDA		MP3 500 HPE/LT I.E. ABS 17-20	2111-0250
SR 50 93-20	2111-0245	FES 125 98-02	2111-0255	MP3 500 LT I.E. 11-14	2111-0265
SX 50 19-21	2111-0245	NES 125 00-05	2111-0255	X9 500 ABS/SL 01-07	2111-0265
Classic 125 97-01	2111-0263	SES 125 02-06	2111-0255	SUZUKI	
Leonardo 125/ST 96-04	2111-0263	SH 125 01-04	2111-0255	UH 125/ABS 07-20	2111-0259
MX 125 04-07	2111-0263	NES 150 00-06	2111-0255	UX 125 08-14	2111-0259
Pegaso 125 90-94	2111-0245	SES 150 02-04	2111-0255	UH 150 02	2111-0259
RS 125 92-10	2111-0263	SH 150 011-04	2111-0255	UX 150 08-12	2111-0259
RX 125 08-14	2111-0263	FES 250 01-02	2111-0255	UH 200/ABS 07-21	2111-0259
RX 125 ABS 18-20	2111-0245	NSS 250 01-04	2111-0255	AN 250 03-06	2111-0259
Red Rose 125 91-92	2111-0245	KYMCO		AN 400/ABS 04-12	2111-0259
RS 125 ABS 17-21	2111-0245	Zing 125 97-01	2111-0245	SYM	
Scarabeo 125 99-04	2111-0263	MALAGUTI		Jet Sportx 50 R/SR 07-15	2111-0245
Sport City Cube 125 12	2111-0245	Centro 50 Base/SL 93-00	2111-0245	Red Devil 50 03-05	2111-0245
SR Max 125 12-16	2111-0265	Ciak 50 00-02	2111-0245	Combiz 125 13-15	2111-0245
SX 125 08-14	2111-0263	CR1 50 96-98	2111-0245	Euro-MX 05-06	2111-0245
SX 125 ABS 18-20	2111-0245	F10 50 96-02, 09-10	2111-0245	Husky 125 96-05	2111-0245
Tuono 125 ABS 17-21	2111-0245	F12 50 95-11	2111-0245	Jet V 125 12-15	2111-0245
Leonardo 150 98-99	2111-0263	F15 50 97-00	2111-0245	RS 125 04-07	2111-0245
Scarabeo 150 99-00	2111-0245	Yesterday 50 98-01	2111-0245	Shark 125 99-03	2111-0245
SR 150 99-01	2111-0245	F12 100 00	2111-0245	VESPA	
Atlantic 250 I.E. 07-09	2111-0265	Blog 125 I.E. 10-11	2111-0265	GTS 125 I.E./ABS 10-16	2111-0250
Leonardo 250 99-01	2111-0246	Centro 125 I.E. 08-11	2111-0265	GTS 250 I.E./ABS 02-10	2111-0265
RS 250 98-02	2111-0263	Centro 160 I.E. 08-10	2111-0265	GTV 250 I.E. 08-11	2111-0265
Scarabeo 250 04-05	2111-0245	Madison 3 250 I.E. 08-11	2111-0265	GTS 300 I.E./ABS 14-20	2111-0250
Scarabeo 250 06-10	2111-0265	Password 250 07-11	2111-0259	YAMAHA	
Sport City I.E. 07-08	2111-0265	Phantom 250 Max 07	2111-0259	CW 50 91-02	2111-0245
Atlantic 300 I.E. 11-13	2111-0265	Madison 400 02-04	2111-0255	EW 50 00-02	2111-0245
Leonardo 300 05-06	2111-0246	GT 500 07-11	2111-0265	YE 50 93-98	2111-0245
Sport City Cube 300 I.E. 09-12	2111-0265	PEUGEOT		YH 50 99-02	2111-0245
SR Max 300 12-16	2111-0265	Geopolis 125/ABS 07-12	2111-0265	YM 50 95-99	2111-0245
Scarabeo 400 06	2111-0265	Satellis 125/ABS 07-13	2111-0265	YN 50 98-99	2111-0245
Atlantic 500 05-07	2111-0245	PIAGGIO		YQ 50 97-02	2111-0245
Atlantic 500 02-09	2111-0265	Beverly 125 I.E. 10-16	2111-0250	YE 80 94-97	2111-0245
Scarabeo 500/ABS 03-05	2111-0265	MP3 125 I.E. 09-13	2111-0250	YQ 100 00-03	2111-0245
Scarabeo 500 I.E. 08-12	2111-0245	MP3 125 I.E. Hybrid 10-12	2111-0265	YP 125 R/ABS 10-13	2111-0274
BENELLI		Beverly 250 I.E. 0709	2111-0265	YP 250/ABS 00-02	2111-0274
491 50 AC/LC 98-06	2111-0245	Carnaby 250 09	2111-0265	YP 250/ABS 02-06	2111-0259
K2 50 AC/LC 98-01	2111-0245	MP3 250 07-09	2111-0265	YP 400/ABS 05-13	2111-0259
Naked 50 02-06	2111-0245	X Evo 250 07-09	2111-0265		
Pepe 50 02	2111-0245	X7/X8 250 I.E. 06-09	2111-0265		

DESCARGO DE RESPONSABILIDAD: CONSULTE LA PÁGINA 4 PARA INFORMACIÓN IMPORTANTE RELATIVA A CUESTIONES DE GARANTÍA Y NORMATIVA DE CONTROL DE EMISIONES Y NIVELES DE RUIDO.

ESCAPES

BAÚLES & EQUIPAJE

FUNDAS & SEGURIDAD

PARABRISAS

GRÁFICOS, ESPEJOS, MATRÍCULA & ASIENTO

MANILLARES & MANDOS MANUALES

ESTRIBERAS & SUSPENSIÓN

ILUMINACIÓN

ELÉCTRICO & INSTRUMENTACIÓN

CORREAS, CORONAS/PINONES & CADENAS

RUEDA & ACCESORIOS

FRENOS

MOTOR

ALIMENTACIÓN MOTOR & FILTROS

AUDIO/VIDEO & SOPORTES

ARTÍCULOS PROMOCIONALES

ÍNDICE

ESCAPES

BAÚLES & EQUIPAJE

FUNDAS & SEGURIDAD

PARABRISAS

GRÁFICOS, ESPEJOS, MATRÍCULA & ASIENTO

MANILLARES & MANDOS MANUALES

ESTRIBERAS & SUSPENSIÓN

ILUMINACIÓN

ELÉCTRICO & INSTRUMENTACIÓN

CORREAS, CORONAS/PINONES & CADENAS

RUEDA & ACCESORIOS

FRENOS

MOTOR

ALIMENTACIÓN MOTOR & FILTROS

AUDIO/VIDEO & SOPORTES

ARTÍCULOS PROMOCIONALES

ÍNDICE



RECTIFICADORES/REGULADORES PARA BMW

- Todos los reguladores-rectificadores son de nueva fabricación de acuerdo con las especificaciones OEM para un recambio rentable de gran calidad
- Consulte la pág. 216 del catálogo «Scooter» 2022 de Parts Europe para conocer la línea completa de rectificadores/reguladores de Rick's Motorsport

APLICACIONES	N.º ART.	APLICACIONES	N.º ART.	APLICACIONES	N.º ART.
C600 Sport 11-15	2112-1630	C650 GT 11-20	2112-1630	C650 Sport 16-20	2112-1630



2112-1603

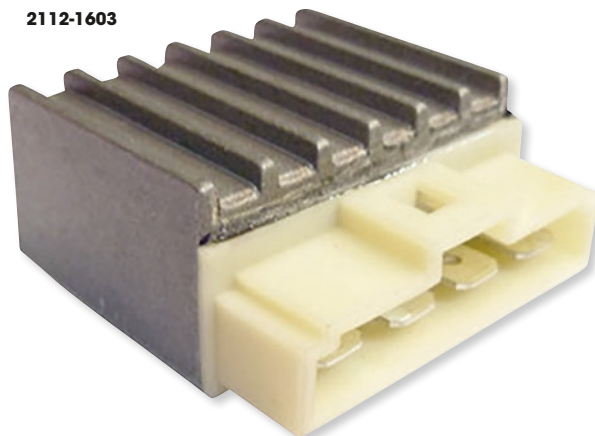

REGULADORES

- Conectores de estilo original (OEM) para una instalación «plug-and-play»
- Capacidad de carga y disipación de calor mejorada
- Cumple o supera las especificaciones del fabricante original

APLICACIONES	N.º ART.	APLICACIONES	N.º ART.	APLICACIONES	N.º ART.
APRILIA		APRILIA (CONT.)		DERBI (CONT.)	
Amico 25 96-97	2112-1603	Atlantic 250 I.E. 07-09	2112-1576	Vamos 25 FL 96-98	2112-1603
Amico 50 92-93	2112-1603	Scarabeo 250 06-08	2112-1624	Hunter 50 96-97	2112-1603
Amico 50 GL 94-98	2112-1603	Sportcity 250 I.E. 08	2112-1624	Manhattan 50 98-99	2112-1603
Amico 50 LX 95-96	2112-1603	SR Max 300 12-14	2112-1624	Vamos 50 FLN 96-97	2112-1603
Area 51 50 98-99	2112-1603	Atlantic 500 02-08	2112-1624	Vamos 50 FL 96-98	2112-1603
Gulliver 50 AC 95-98	2112-1603	Scarabeo 500 03-08	2112-1624	Boulevard 125 02-13	2112-1576
Rally 50 LC 96-99	2112-1603	Scarabeo 500 ABS 05	2112-1624	GP1250I 07-09	2112-1576
Scarabeo 50 94-05	2112-1603	SRV850 12-13	2112-1627	Rambla 125 08-14	2112-1576
Scarabeo 50 Ditech 02-05	2112-1603	SRV850 ABS 13	2112-1627	Boulevard 150 02-10	2112-1576
Sonic 50 AC 98-07	2112-1603	BENELLI		Boulevard 200 05-06	2112-1576
Sonic 50 LC 00-07	2112-1603	K2 50 AC 00-02	2112-1603	GILERA	
Sonic 50 LC GP 98-99	2112-1603	K2 50 LC 98-01	2112-1603	Runner SP 50 Purejet 09-11	2112-1576
SR50 AC 93-96	2112-1603	Pepe 50 02-04	2112-1603	Nexus 125 I.E. 09-12	2112-1576
SR50 LC 94-96	2112-1603	Adiva 125 01-06	2112-1576	Runner 125 VX 99-08	2112-1576
SR50 WWW AC 97-01	2112-1603	Adiva 150 02	2112-1576	Runner 180 VXR 01-08	2112-1576
Atlantic 125 06-08	2112-1624	Velvet 150 02	2112-1576	Runner 200 VXR 02-08	2112-1576
Mojito 125 99-04	2112-1576	Velvet 250 99-02	2112-1588	Nexus 250 06-07	2112-1624
Mojito 125 Custom 02-12	2112-1576	BETA		Nexus 300 08	2112-1624
Scarabeo 125 00-07	2112-1576	Ark 50 AC 96-14	2112-1603	Fuoco 500 I.E. 07	2112-1624
Scarabeo 125 08	2112-1624	Ark 50 LC 97-07	2112-1603	Fuoco 500 I.E. 08-11	2112-1624
Sportcity 125 08	2112-1624	Chrono 50 AC 95-99	2112-1603	Nexus 500 03-05	2112-1624
Sportcity 125 05-08	2112-1576	Quadra 50 95-01	2112-1603	Nexus 500 SP 06-07	2112-1624
SR Max 125 12-14	2112-1624	Tempo 50 94-99	2112-1603	HONDA	
Mojito 150 04-07	2112-1576	BMW		C50 92-96	2112-1621
Mojito 150 Custom 08	2112-1576	C400GT ABS 19	2112-1620	C50Z2 93-96	2112-1621
Atlantic 200 03-04	2112-1576	C400X ABS 18-19	2112-1620	C50S 93-96	2112-1621
Scarabeo 200 07-08	2112-1624	C650GT ABS 12-17	2112-1583	NB50 85-87	2112-1621
Sportcity 200 06-08	2112-1576	C600 Sport ABS 12-17	2112-1583	NQ50 84-87	2112-1621
Atlantic 250 04-05	2112-1576	DERBI		SA50 88-97	2112-1621
Atlantic 250 06	2112-1624	Hunter 25 96-97	2112-1603	SA50S 88-95	2112-1621
Atlantic 250 I.E. 07-08	2112-1624	Vamos 25 FLN 96-97	2112-1603	SB50/P 88-90	2112-1621

DESCARGO DE RESPONSABILIDAD: CONSULTE LA PÁGINA 4 PARA INFORMACIÓN IMPORTANTE RELATIVA A CUESTIONES DE GARANTÍA Y NORMATIVA DE CONTROL DE EMISIONES Y NIVELES DE RUIDO.



REGULADORES (CONT.)

APLICACIONES	N.º ART.
HONDA (CONT.)	
SE50P 87	2112-1621
CH80 85-07	2112-1621
C90M 91-96	2112-1621
C90CW 94-98	2112-1621
FES125 98-00	2112-1619
NES125 00	2112-1619
NH125 85	2112-1621
FES150 98-00	2112-1619
NES150 00	2112-1619
FES250 98-02	2112-1619
NSS250/ABS 02-04	2112-1619
NSS250/ABS 05-07	2112-1596
ITALJET	
Dragster 50 98-02	2112-1603
Formula 50 97	2112-1603
Formula 50 AC/LC 98-03	2112-1603
Pista 50 94-97	2112-1603
Jet-set 125 03	2112-1576
Torpedo 125 99-03	2112-1576
KYMCO	
Downtown 125I 10-13	2112-1609
Downtown 125I ABS 11-13	2112-1609
People 125I GT 11-13	2112-1609
People 125S 09-10	2112-1586
People 125 E3 09-11	2112-1586
Visar 125I CBS 17-20	2112-1609
Quannon 150 10-12	2112-1586
Dink 200 03-07	2112-1586
People 200 SI 12-14	2112-1586
People 200I GT 12-14	2112-1586
People 250S 08	2112-1609
People 250S 09	2112-1609
Venox 250 04-09	2112-1586
Xciting 250 05-08	2112-1586
Xciting 250I 07-08	2112-1586
Downtown 300RI 09	2112-1609
Downtown 300I/ABS 11	2112-1609
People 300SI 08	2112-1609
People 300SI 09-10	2112-1609
People 300I GT 11-13	2112-1609
Xciting 300RI 09-11	2112-1586
Xciting 500 05-07	2112-1586
Xciting 500I 08	2112-1609
Xciting 500 05-06	2112-1609
MALAGUTI	
Blog 125 I.E. 10-11	2112-1624
Blog 160 I.E. 10-11	2112-1624
Centro 50SL 94, 96-00	2112-1603
Centro 125 I.E. 08-11	2112-1603
Centro 160 I.E. 09-11	2112-1624
Ciak 50 00-04	2112-1603
CR150 96-01	2112-1603
F10 50 94-01	2112-1603
F10 96	2112-1603
F12 50 AC 94-00,02	2112-1603
F12 50 LC 96-02	2112-1603
F12 50 LC DD 98-01	2112-1603
Madison 250 99-01	2112-1576
Madison 250 02-04	2112-1619
Madison 3 125 I.E. 08-09	2112-1576
Password 250 07	2112-1575
Password 250 I.E. 08	2112-1575
Phantom 250 Max 07	2112-1576
GT500 04-06	2112-1624
XSM 50 03-06	2112-1593
Yesterday 50 98-01	2112-1603
MBK	
Booster 100 99-02	2112-1603
Nitro 100 00-03	2112-1603
YN100 02-03	2112-1603
YP125 00-01	2112-1588
PEUGEOT	
Elyseo 125 98-03	2112-1588

APLICACIONES	N.º ART.
PEUGEOT (CONT.)	
Elystar 125/ABS 03-07	2112-1588
Elystar 125 Advantage 04-07	2112-1588
Jet Force 125/ABS 03-07	2112-1588
Jet Force 125 Compressor 04-07	2112-1588
Looxor 125/SBC 02-04	2112-1588
Satelis 125 06-19	2112-1624
Satelis 125 Compressor 07-13	2112-1624
Satelis 125 ABS 07-19	2112-1624
Elyseo 150 01-03	2112-1588
Elystar 150/ABS 03-07	2112-1588
Satelis 250 06-12	2112-1624
Satelis 250 ABS 07-12	2112-1624
Satelis 400/ABS 07-16	2112-1624
Satelis 500/ABS 07-13	2112-1624
PIAGGIO	
NRG MC3 DD 50 LC 02-04	2112-1576
Beverly 125 I.E. 11-16	2112-1576
Beverly 125 04-08	2112-1576
Carnaby 125 07-11	2112-1576
Fly 125 4T 05-12	2112-1576
Hexagon 125 GTX 2T 01-02	2112-1576
Hexagon 180 GTX 00-02	2112-1576
Liberty 125 98-03	2112-1576
Liberty 125 RST 4T 04-06	2112-1576
Liberty 125 4T Euro 3 06-13	2112-1576
Liberty 125 I.E. 3 V 14-15	2112-1576
Liberty 125 I-Get 3V ABS 16-20	2112-1576
Liberty 125 4T 2V 07-15	2112-1576
Liberty 125 4T Euro 3 10-13	2112-1576
Liberty 125 I.E. 2 V 12-13	2112-1576
Liberty 125 I-Get 3V ABS 21-22	2112-1576
SKR 125 ST 4T 00-04	2112-1576
X7 125 09	2112-1624
X9 125 00-09	2112-1576
X8 125 04-07	2112-1576
X10 125 I.E./ABS 12-15	2112-1627
Zip 125 00-02	2112-1576
Fly 150 10-13	2112-1576
Liberty 150 01-13	2112-1576
Liberty 150 I.E. 3 V 14-15	2112-1576
Liberty 150 I-Get 3V ABS 16-19	2112-1576
Liberty 150 I.E. 2 V 11-12	2112-1576
Liberty 150 08	2112-1576
X8 150 04-07	2112-1576
X8 150 07	2112-1624
X9 180 00-03	2112-1576
Carnaby 200 07-09	2112-1576
Beverly 200 02-03	2112-1576
Liberty 200 RST 04-06	2112-1576
Liberty 200 Euro 3 06-09	2112-1576
X8 200 05	2112-1624
X9 200SL 01-03	2112-1576
X9 200 03-04	2112-1576
Beverly 250 RST 04-06	2112-1576
Beverly 250 I.E. 07-08	2112-1624
Beverly 250 I.E. 09	2112-1576
Beverly 250 04-07	2112-1576
Beverly 250 I.E. 07-08	2112-1624
X Evo 250 07-09	2112-1624
X7 250 I.E. 07-09	2112-1627
X8 250 I.E. 06-07	2112-1624
X9 250 00-07	2112-1576
Beverly 300 I.E. ABS 16-17	2112-1627
Carnaby 300 I.E. 10-12	2112-1576
X7 300 I.E. 09	2112-1627
Beverly 350 I.E. ST 13-14	2112-1627
Beverly 350 I.E. ABS 13-14	2112-1627
Beverly 350 I.E. ABS 17-18	2112-1627
Beverly 400 I.E. 06-07	2112-1624
Beverly 400 I.E. 08-10	2112-1624
BV350 12-15	2112-1627
X Evo 400 I.E. 07-11	2112-1624
X8 400 07	2112-1624

APLICACIONES	N.º ART.
PIAGGIO (CONT.)	
Beverly 500 03-08	2112-1627
Beverly 500 07-12	2112-1624
X9 500SL 01-02	2112-1576
SUZUKI	
AH50 90-95	2112-1603
UH125 07-13	2112-1575
UH125 ABS 14	2112-1575
UH200 07-12	2112-1575
AN250 98-02	2112-1592
AN250 03-05	2112-1575
AN400 07-09	2112-1575
AN400 ABS 09	2112-1575
AN650 03-11	2112-1607
AN650 ABS 04-11	2112-1608
AN650 ABS 13-15	2112-1583
AN650Z ABS 13-17	2112-1583
VESPA	
ET4 125 98-04	2112-1576
GT125 62-73	2112-1576
GT125L 03-06	2112-1576
LX125 I.E. 10-14	2112-1576
ET4 150 99-05	2112-1576
GT200 04-08	2112-1576
GTV250 I.E. 05-09	2112-1576
GT250 I.E. ABS 09	2112-1576
YAMAHA	
CW50 RSX 97-98	2112-1603
CW50 RS 97-02	2112-1603
CW50 97	2112-1603
YN50R 02-07	2112-1603
YH50 99-01	2112-1603
YQ50 97-98	2112-1603
YQ50R 99-00	2112-1603
HW125 12-17	2112-1588
YP125R 10	2112-1583
YP125 00-01	2112-1588
YP125R 01	2112-1588
YP150 00-01	2112-1588
CP250 06-08	2112-1575
YP250D 00	2112-1588
YP250 DX 00	2112-1588
YP250 ABS 00-01	2112-1588
YP250 00-01	2112-1588
VP300 04-05	2112-1575
YP400R/ABS 13-17	2112-1575
YP400 05-06	2112-1575
YP400 ABS 07-10	2112-1575
YP400 05-11	2112-1575
YP400 ABS 11-14	2112-1575
XP500 T-Max 01-03	2112-1588
XP500 T-Max/ABS 09-11	2112-1575

DESCARGO DE RESPONSABILIDAD: CONSULTE LA PÁGINA 4 PARA INFORMACIÓN IMPORTANTE RELATIVA A CUESTIONES DE GARANTÍA Y NORMATIVA DE CONTROL DE EMISIONES Y NIVELES DE RUIDO.

ESCAPES

BAÚLES & EQUIPAJE

FUNDAS & SEGURIDAD

PARABRISAS

GRÁFICOS, ESPEJOS, MATRÍCULA & ASIENTO

MANILLARES & MANDOS MANUALES

ESTRIBERAS & SUSPENSIÓN

ILUMINACIÓN

ELÉCTRICO & INSTRUMENTACIÓN

CORREAS, CORONAS/PINONES & CADENAS

RUEDA & ACCESORIOS

FRENOS

MOTOR

ALIMENTACIÓN MOTOR & FILTROS

AUDIO/VIDEO & SOPORTES

ARTÍCULOS PROMOCIONALES

ÍNDICE

DAYTONA

ESCAPES

BAÚLES & EQUIPAJE

FUNDAS & SEGURIDAD

PARABRISAS

GRÁFICOS, ESPEJOS, MATRÍCULA & ASIENTO

MANILLARES & MANDOS MANUALES

ESTRIBERAS & SUSPENSIÓN

ILUMINACIÓN

ELÉCTRICO & INSTRUMENTACIÓN

CORREAS, CORONAS/ PINONES & CADENAS

RUEDA & ACCESORIOS

FRENOS

MOTOR

ALIMENTACIÓN MOTOR & FILTROS

AUDIO/ VIDEO & SOPORTES

ARTÍCULOS PROMOCIONALES

ÍNDICE

2130-0339



FUENTES DE ALIMENTACIÓN USB-C

- Tipo C a Lightning
- Forma de «L»
- 18W (5V/3A; 9V/2A; 12V/1.5A)
- A la venta por unidades

DESCRIPCIÓN	N.º ART.	DESCRIPCIÓN	N.º ART.
Tipo C	2130-0339	Tipo C (estrecho)	2130-0340

2130-0341



PUERTOS DE CARGA USB TIPO A

- Puerto USB que proporciona una salida de corriente de 5V 2,4A, el terminal de la tableta se puede cargar
- La funda cubre la entrada de la fuente de alimentación para que su uso sea seguro incluso si se producen lluvias repentinas
- Un producto muy práctico que permite cargar la batería como si fuera un smartphone
- A la venta por unidades

2130-0342



DESCRIPCIÓN	N.º ART.
Tipo A (un puerto)	2130-0341
Tipo A (dos puertos)	2130-0342

2130-0343



CABLES USB

- Forma de «L»
- Medidas del cable: 20 cm L
- 18W (5V/3A; 9V/2A; 12V/1.5A)
- A la venta por unidades

2130-0344

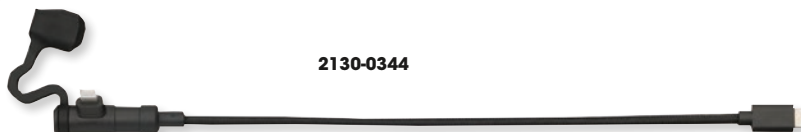

DESCRIPCIÓN	N.º ART.	DESCRIPCIÓN	N.º ART.
Tipo C/Tipo C	2130-0343	Tipo A/Tipo C	2130-0345
Tipo C/Lightning	2130-0344 ¹	Tipo A/Lightning	2130-0346 ¹

¹ Con homologación MFi

DESCARGO DE RESPONSABILIDAD: CONSULTE LA PÁGINA 4 PARA INFORMACIÓN IMPORTANTE RELATIVA A CUESTIONES DE GARANTÍA Y NORMATIVA DE CONTROL DE EMISIONES Y NIVELES DE RUIDO.



DAYTONA

KITS ABRAZADERA DE MANILLAR PARA INSTRUMENTOS MULTIFUNCIÓN DEVA

• Soporte de acero para el montaje de los instrumentos multifunción DEVA, con N.º ART. 2210-0588 (consulte la página 222 del catálogo «Scooter» 2022 de Parts Europe para conocer los instrumentos multifunción DEVA)

DESCRIPCIÓN
Kit abrazadera de manillar

N.º ART.
2212-0846



ESLABONES DE CONEXIÓN PARA CADENAS JT DRIVE

• Eslabones de conexión con clip tipo resorte para cadenas JT Drive

ESLABONES DE CONEXIÓN 428

DESCRIPCIÓN **N.º ART. X1R (ACERO)**
Clip resorte **1225-0757**

• Consulte las págs. 282-283 del catálogo «Scooter» 2022 de Parts Europe para conocer la línea completa de cadenas JT Drive

ESLABONES DE CONEXIÓN 420

DESCRIPCIÓN **N.º ART. HDR (ACERO)**
Clip resorte **1225-0756**

DESCARGO DE RESPONSABILIDAD: CONSULTE LA PÁGINA 4 PARA INFORMACIÓN IMPORTANTE RELATIVA A CUESTIONES DE GARANTÍA Y NORMATIVA DE CONTROL DE EMISIONES Y NIVELES DE RUIDO.

ESCAPES

BAÚLES & EQUIPAJE

FUNDAS & SEGURIDAD

PARABRISAS

GRÁFICOS, ESPEJOS, MATRÍCULA & ASIENTO

MANILLARES & MANDOS MANUALES

ESTRIBERAS & SUSPENSIÓN

ILUMINACIÓN

ELÉCTRICO & INSTRUMENTACIÓN

CORREAS, CORONAS/PIÑONES & CADENAS

RUEDA & ACCESORIOS

FRENOS

MOTOR

ALIMENTACIÓN MOTOR & FILTROS

AUDIO/VIDEO & SOPORTES

ARTÍCULOS PROMOCIONALES

ÍNDICE

ESCAPES

BAÚLES & EQUIPAJE

FUNDAS & SEGURIDAD

PARABRISAS

GRÁFICOS, ESPEJOS, MATRÍCULA & ASIENTO

MANILLARES & MANDOS MANUALES

ESTRIBERAS & SUSPENSIÓN

ILUMINACIÓN

ELÉCTRICO & INSTRUMENTACIÓN

CORREAS, CORONAS/ PINONES & CADENAS

RUEDA & ACCESORIOS

FRENOS

MOTOR

ALIMENTACIÓN MOTOR & FILTROS

AUDIO/ VIDEO & SOPORTES

ARTÍCULOS PROMOCIONALES

ÍNDICE



1723-0428



1723-0452



1721-2111

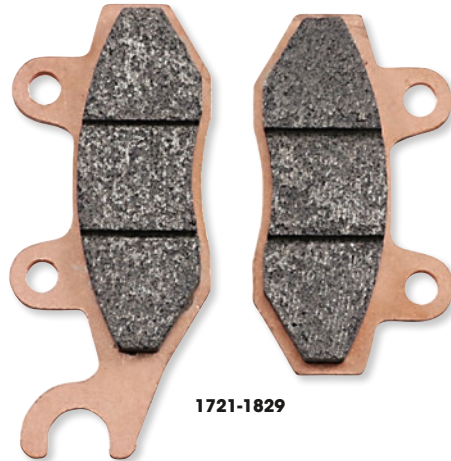

1721-1829



PASTILLAS Y ZAPATAS DE FRENO

MS EN METAL SINTERIZADO

- Pastillas de freno de alto rendimiento en metal sinterizado
- Indicadas para maxi-scooters (de 250 cc en adelante) equipados con tecnología de frenada estilo motocicleta
- Compuesto sinterizado diseñado para un desgaste reducido, gran estabilidad térmica y una sensación superior

CT EN FIBRA DE CARBONO

- Pastillas de freno fabricadas a partir de un compuesto de fibra de carbono; actualizan los compuestos OEM y cerámicos
- Pastillas de alto rendimiento para scooters de entre 125 y 249 cc
- Indicadas para pilotajes deportivos y por diversión, así como trayectos del día a día
- Con tecnología NRS de NUCAP que proporciona una unión irrompible y segura del compuesto

HF EN CERÁMICA

- Compuesto cerámico, el recambio perfecto para las pastillas OEM
- Indicadas para scooters de baja y media cilindrada (entre 50 y 124 cc)
- Ideales para uso general en carretera y desplazamientos diarios
- Con tecnología NRS de NUCAP que proporciona una unión irrompible y segura del compuesto

ZAPATAS DE FRENO

- Forro libre de asbestos para un rendimiento y durabilidad superiores en cualquier circunstancia
- En aleación de alto grado que dota de una gran resistencia
- Muelles de retorno en acero de gran calidad (de acuerdo con la Norma DIN 17223) para una flexibilidad máxima

NOTA: Las pastillas y zapatas de freno se venden por pares para uso con una pinza de freno o freno de tambor. Para aplicaciones con discos de freno dobles se requieren dos juegos.

APLICACIONES

APLICACIONES	POSICIÓN	N.º ART. PASTILLA HF CERÁMICA	N.º ART. PASTILLA CT FIBRA DE CARBONO
ADLY			
50 Cat 01-08	Delant.	1720-1056	1720-0978
50 Cosy 01-08	Delant.	1720-1056	1720-0978
50 Fox Plus 01-09	Delant.	1720-1056	1720-0978
50 Fox 00-09	Delant.	1720-1056	1720-0978
	Tras.	1723-0441 ¹	-
50 Jet 96-99	Delant.	1720-1056	1720-0978
	Tras.	1723-0441 ¹	-
50 Panther 01-09	Delant.	1720-1045	1720-0975
50 Pista, Pista Twin Light 96-99	Delant.	1720-1056	1720-0978
	Tras.	1723-0441 ¹	-
50 Silver Fox 00-05	Delant.	1720-1056	1720-0978
	Tras.	1723-0441 ¹	-
50 Silver Fox 06-09	Delant.	1720-1045	1720-0975
50 Super Sonic 00-05	Delant.	1720-1056	1720-0975
	Tras.	1723-0441 ¹	-
50 Thunderbike 97-09	Delant.	1720-1045	1720-0975
RS 50 Super Sonic 06-08	Delant.	1720-1045	1720-0975
	Tras.	1720-1045	1720-0975
70 Fox Plus 01-05	Delant.	1720-1056	1720-0978
70 Pista, Pista Twin Light 01-05	Delant.	1720-1056	1720-0978
80 Cosy 01-06	Delant.	1720-1056	1720-0978

¹ Zapata de freno.

³ Pastillas de freno MS en metal sinterizado disponibles para esta aplicación. Consulte la tabla de correspondencias para MS en metal sinterizado.

APLICACIONES	POSICIÓN	N.º ART. PASTILLA HF CERÁMICA	N.º ART. PASTILLA CT FIBRA DE CARBONO
ADLY (CONT.)			
100 Cat 01-08	Delant.	1720-1056	1720-0978
100 Jet 96-99	Delant.	1720-1056	1720-0978
	Tras.	1723-0441 ¹	-
100 Panther 01-06	Delant.	1720-1045	1720-0975
100 Silver Fox 01-05	Delant.	1720-1056	1720-0978
100 Silver Fox 06	Delant.	1720-1045	1720-0975
	Tras.	1723-0441 ¹	-
100 Super Sonic 01-05	Delant.	1720-1045	1720-0975
100 Thunderbike 01-04	Delant.	1720-1045	1720-0975
	Tras.	1720-1045	1720-0975
125 Cat 01-04	Delant.	1720-1056	1720-0978
125 Super Sonic 01-05	Delant.	1720-1045	1720-0975
125 Thunderbike 01-04	Delant.	1720-1045	1720-0975
	Tras.	1720-1045	1720-0975
205 Silver Fox 00-05	Delant.	1720-1056	1720-0978
	Tras.	1723-0441 ¹	-
AEON			
50 Aero 06	Delant.	1720-1021 ³	1720-0974 ³
50 Regal 06	Delant.	1720-1021 ³	1720-0974 ³
50 Torch 06-09	Delant.	1720-1021 ³	1720-0974 ³
90 Regal 06	Delant.	1720-1021 ³	1720-0974 ³



PASTILLAS Y ZAPATAS DE FRENO (CONT.)

APLICACIONES	POSICIÓN	N.º ART. PASTILLA HF CERÁMICA	N.º ART. PASTILLA CT FIBRA DE CARBONO
AEON			
100 Pulsar 06	Delant.	1720-1021 ³	1720-0974 ³
110 Aero 06	Delant.	1720-1021 ³	1720-0974 ³
110 Pulsar 06	Delant.	1720-1021 ³	1720-0974 ³
125 Co-In 14	Delant.	1720-1021 ³	1720-0974 ³
125 Elite 13-14	Delant.	1720-1027	1720-0986
	Tras.	1720-1021 ³	1720-0974 ³
125 Oz 14	Delant.	1720-1058 ³	1720-0979
125 Urban 11-13	Delant.	1720-1027	1720-0986
	Tras.	1720-1021 ³	1720-0974 ³
125 Urban 14	Delant.	1720-1058 ³	1720-0979
150 Pulsar 06	Delant.	1720-1021 ³	1720-0974 ³
250 Elite 11-14	Delant.	1720-1027	1720-0986
	Tras.	1720-1021 ³	1720-0974 ³
350 Urban 11-13	Delant.	1720-1027	1720-0986
	Tras.	1720-1021 ³	1720-0974 ³
400 Elite 14-15	Delant.	1720-0877	1721-3267 ²
	Tras.	1720-1058 ³	1720-0979
APRILIA			
50 Amico 90-91	Delant.	1723-0428 ¹	-
50 Amico 90-91	Tras.	1723-0428 ¹	-
50 Amico, Scooter 92	Delant.	1720-1059	1720-1023
	Tras.	1723-0452 ¹	-
50 Amico, GL, GLE 93-98	Delant.	1720-1059	1720-1023
	Tras.	1723-0428 ¹	-
50 Area 51 99-02	Delant.	1720-1071	1720-1049
	Tras.	1720-1071	1720-1049
50 Business 97-98	Delant.	1720-1059	1720-1023
50 Classic 96-99	Delant.	1720-1059	1720-1023
50 Club 97-99	Delant.	1720-1059	1720-1023
50 Compay 09-13	Delant.	1720-1071	1720-1049
50 Gulliver 96-00	Delant.	1720-1059	1720-1023
	Tras.	1723-0428 ¹	-
50 Habana/Custom 99-02	Delant.	1720-1071	1720-1049
50 McGulliver 00	Delant.	1720-1059	1720-1023
50 Mojito Retro 99-03	Delant.	1720-1071	1720-1049
50 Mojito, Mojito Custom 99-03	Delant.	1720-1071	1720-1049
50 Mojito, Mojito Custom 04-12	Delant.	1720-1071	1720-1049
50 Rally 95-01	Delant.	1720-1059	1720-1023
	Tras.	1723-0428 ¹	-
50 Red Rose 88-89	Delant.	1720-0948	-
50 Scarabeo 4T 04-09	Delant.	1720-0839	1720-0832
50 Scarabeo Ditech 02-06	Delant.	1720-1059	1720-1023
	Tras.	1720-1050 ³	1720-0949 ³
50 Scarabeo Street 00-06	Delant.	1720-1059	1720-1023
	Tras.	1723-0428 ¹	-
50 Scarabeo, 2nd series 94-99	Delant.	1720-1059	1720-1023
	Tras.	1723-0428 ¹	-
50 Sonic, GP 99-09	Delant.	1720-1059	1720-1023
	Tras.	1723-0428 ¹	-
50 Sport City One 08-12	Delant.	1720-1061 ³	1720-0952 ³
50 Younger 97	Delant.	1720-1059	1720-1023
AC 50 Rally 95-02	Delant.	1720-1059	1720-1023
	Tras.	1723-0428 ¹	-
LC 50 Rally 96-01	Delant.	1720-1059	1720-1023
	Tras.	1720-1059	1720-1023
LX 50 Amico, Sport 92-97	Delant.	1720-1057	1720-1013
	Tras.	1723-0428 ¹	-
RS 50 06-11	Tras.	1720-1046	1720-0976
RX 50 06-14	Delant.	1720-0874	-
	Tras.	1720-1046	1720-0976
SR 50 Ditech 01-06	Delant.	1720-1059	1720-1023
	Tras.	1720-1050 ³	1720-0949 ³
SR 50 Europa 93-94	Delant.	1720-1057	1720-1013
	Tras.	1723-0428 ¹	-
SR 50 Racing 00-04	Delant.	1720-1059	1720-1023
	Tras.	1720-1050 ³	1720-0949 ³
SR 50 Replica (refrig. líquida) 96	Delant.	1720-1059	1720-1023
	Tras.	1723-0428 ¹	-
SR 50 Replica 94-96	Delant.	1720-0946	-
	Tras.	1723-0428 ¹	-
SR 50 Stealth, Racing 97-00	Delant.	1720-1059	1720-1023
	Tras.	1720-1059	1720-1023

¹ Zapata de freno.

² Pastillas de freno MS en metal sinterizado.

³ Pastillas de freno MS en metal sinterizado disponibles para esta aplicación. Consulte la tabla de correspondencias para MS en metal sinterizado.

APLICACIONES	POSICIÓN	N.º ART. PASTILLA HF CERÁMICA	N.º ART. PASTILLA CT FIBRA DE CARBONO
APRILIA (CONT.)			
SR 50 Street 05-12	Delant.	1720-1059	1720-1023
	Tras.	1720-1050 ³	1720-0949 ³
SR 50 Urban Kid 93-07	Delant.	1720-1057	1720-1013
	Tras.	1723-0428 ¹	-
SR 50 Viper 93-94	Delant.	1720-1057	1720-1013
	Tras.	1723-0428 ¹	-
SR 50 WWW, Netscaper 97-99	Tras.	1723-0428 ¹	-
SX 50 06-13	Delant.	1720-0874	-
100 Scarabeo 4T 03-11	Delant.	1720-0839	1720-0832
100 Scarabeo Nef 10-14	Delant.	1720-0839	1720-0832
100 Scarabeo 00-06	Delant.	1720-0839	1720-0832
125 Atlantic 03-14	Delant.	1720-1026 ³	1720-0950 ³
125 Atlantic 03-14	Tras.	1720-1050 ³	1720-0949 ³
125 Habana/Custom 00-02	Delant.	1720-0839	1720-0832
	Tras.	1723-0565 ¹	-
125 Leonardo (pinza de freno Grimeca) 99-06	Delant.	1720-0945 ³	1720-0838 ³
	Tras.	1720-0839	1720-0832
125 Leonardo 96	Delant.	1720-1059	1720-1023
125 Leonardo 97-98	Tras.	1720-1071	1720-1049
125 Leonardo 99-06	Delant.	1720-0839	1720-0832
	Tras.	1720-0839	1720-0832
125 Mojito, Mojito Custom 02-12	Delant.	1720-0839	1720-0832
	Tras.	1723-0565 ¹	-
125 Scarabeo, Scarabeo GT 99-03	Delant.	1720-0945 ³	1720-0838 ³
	Tras.	1720-1050 ³	1720-0949 ³
125 Scarabeo, Scarabeo GT 04-10	Delant.	1720-1026 ³	1720-0950 ³
	Tras.	1720-1050 ³	1720-0949 ³
125 Sportcity (pinza de freno Grimeca) 04-12	Delant.	1720-0945 ³	1720-0838 ³
	Tras.	1720-1050 ³	1720-0949 ³
125 Sportcity (pinza de freno Hengfong) 04-12	Delant.	1720-1061 ³	1720-0952 ³
	Tras.	1720-1050 ³	1720-0949 ³
SR 125 Max 12-17	Delant.	1720-1061 ³	1720-0952 ³
	Tras.	1720-1061 ³	1720-0952 ³
SR 125 Sport City One 12	Delant.	1720-1061 ³	1720-0952 ³
SR 125 99-03	Delant.	1720-0839	1720-0832
	Tras.	1723-0565 ¹	-
150 Leonardo (pinza de freno Grimeca) 99-05	Delant.	1720-0945 ³	1720-0838 ³
	Tras.	1720-0839	1720-0832
150 Leonardo 97-98	Tras.	1720-1071	1720-1049
150 Leonardo 99-05	Delant.	1720-0839	1720-0832
	Tras.	1720-0839	1720-0832
150 Scarabeo 99-04	Delant.	1720-0945 ³	1720-0838 ³
	Tras.	1720-1050 ³	1720-0949 ³
150 Scarabeo, Scarabeo GT 04-05	Delant.	1720-1026 ³	1720-0950 ³
	Tras.	1720-1050 ³	1720-0949 ³
SR 150 00-03	Delant.	1720-0839	1720-0832
	Tras.	1723-0565 ¹	-
200 Atlantic 03-06	Delant.	1720-1026 ³	1720-0950 ³
	Tras.	1720-1050 ³	1720-0949 ³
200 Scarabeo Class 10-12	Delant.	1720-1026 ³	1720-0950 ³
	Tras.	1720-1050 ³	1720-0949 ³
200 Scarabeo ie 12	Delant.	1720-1026 ³	1720-0950 ³
	Tras.	1720-1050 ³	1720-0949 ³
200 Scarabeo 07-09	Delant.	1720-1026 ³	1720-0950 ³
	Tras.	1720-1050 ³	1720-0949 ³
200 Scarabeo, Scarabeo GT 02-03	Delant.	1720-0945 ³	1720-0838 ³
	Tras.	1720-1050 ³	1720-0949 ³
200 Sportcity 04-08	Delant.	1720-0945 ³	1720-0838 ³
	Tras.	1720-1050 ³	1720-0949 ³
250 Atlantic 07-12	Delant.	1720-1026 ³	1720-0950 ³
	Tras.	1720-1050 ³	1720-0949 ³
250 Leonardo (pinza de freno Grimeca) 99-05	Delant.	1720-0945 ³	1720-0838 ³
	Tras.	1720-1050 ³	1720-0949 ³
250 Leonardo 99-05	Delant.	1720-0839	1720-0832
	Tras.	1720-1050 ³	1720-0949 ³
250 Scarabeo, Scarabeo ie 06-11	Delant.	1720-1026 ³	1720-0950 ³
	Tras.	1720-1050 ³	1720-0949 ³
250 Sportcity 06-08	Delant.	1720-0945 ³	1720-0838 ³
	Tras.	1720-1050 ³	1720-0949 ³
300 Leonardo (pinza de freno Grimeca) 05-06	Delant.	1720-0945 ³	1720-0838 ³
	Tras.	1720-0839	1720-0832
300 Scarabeo Special 10-11	Delant.	1720-1026 ³	1720-0950 ³
	Tras.	1720-1050 ³	1720-0949 ³
SR 300 Max 12-19	Delant.	1720-1061 ³	1720-0952 ³
	Tras.	1720-1061 ³	1720-0952 ³

PASTILLAS Y ZAPATAS DE FRENO continúa en la página siguiente.

ESCAPES

BAÚLES & EQUIPAJE

FUNDAS & SEGURIDAD

PARABRISAS

GRÁFICOS, ESPEJOS, MATRÍCULA & ASIENTO

MANILLARES & MANDOS MANUALES

ESTRIBERAS & SUSPENSIÓN

ILUMINACIÓN

ELÉCTRICO & INSTRUMENTACIÓN

CORREAS, CORONAS/PINONES & CADENAS

RUEDA & ACCESORIOS

FRENOS

MOTOR

ALIMENTACIÓN MOTOR & FILTROS

AUDIO/VIDEO & SOPORTES

ARTÍCULOS PROMOCIONALES

ÍNDICE



PASTILLAS Y ZAPATAS DE FRENO (CONT.)

APLICACIONES	POSICIÓN	N.º ART. PASTILLA HF CERÁMICA	Nº ART. PASTILLA CT FIBRA DE CARBONO	APLICACIONES	POSICIÓN	N.º ART. PASTILLA HF CERÁMICA	Nº ART. PASTILLA CT FIBRA DE CARBONO
APRILIA (CONT.)				BENELLI (CONT.)			
400 Scarabeo ie 07-08	Delant.	1720-0945 ³	1720-0838 ³	150 Velvet, Velvet Touring 00-12	Delant.	1720-1059	1720-1023
	Tras.	1720-1050 ³	1720-0949 ³	250 Caffenero 08-14	Delant. izqda.	1720-1043 ³	1720-0957 ³
500 Atlantic Sprint 06-10	Delant.	1720-1026 ³	1720-0950 ³		Delant. dcha.	1720-1060	1721-1825 ²
	Tras.	1720-1050 ³	1720-0949 ³	250 Caffenero 08-14	Tras.	1720-0956	1720-0955
500 Atlantic 02-05	Delant. izqda.	1720-0945 ³	1720-0838 ³	250 Velvet, Velvet Touring 99-08	Delant.	1720-1059	1720-1023
	Tras.	1720-1050 ³	1720-0949 ³	350 Zenzero 12-15	Delant.	1720-1027	1720-0986
500 Scarabeo Classic 10-11	Delant.	1720-0945 ³	1720-0838 ³		Tras.	1720-1021 ³	1720-0974 ³
	Tras.	1720-1050 ³	1720-0949 ³	400 Velvet Dusk 03-04	Tras.	1720-1059	1720-1023
500 Scarabeo ie 07-11	Delant.	1720-0945 ³	1720-0838 ³	BETA			
	Tras.	1720-1050 ³	1720-0949 ³	50 Ark Air Cooled 99-12	Delant.	1720-1059	1720-1023
500 Scarabeo 03-06	Delant.	1720-0945 ³	1720-0838 ³	50 Ark K Series 97-05	Delant.	1720-1059	1720-1023
	Tras.	1720-1050 ³	1720-0949 ³		Tras.	1720-1059	1720-1023
SRV 850 12-19	Delant.	1720-0983 ³	1720-0869 ³	50 Ark LC 99-12	Delant.	1720-1059	1720-1023
	Tras.	1720-1061 ³	1720-0952 ³		Tras.	1720-1059	1720-1023
	Freno de estacionamiento	1720-0961	-	50 Chrono 13 94-99	Delant.	1720-1059	1720-1023
					Tras.	1723-0428 ¹	-
ALATA				50 Eikon 04-07	Delant.	1720-1059	1720-1023
25 Carosello 97	Delant.	1720-1059	1720-1023		Tras.	1720-1050 ³	1720-0949 ³
50 Carosello 97-01	Delant.	1720-1059	1720-1023	50 Eikon 99-03	Delant.	1720-1046	1720-0976
50 Hacker 95-00	Delant.	1720-1059	1720-1023		Tras.	1720-1046	1720-0976
	Tras.	1723-0561 ¹	-	50 Quadra 95-96	Delant.	1720-1059	1720-1023
50 Skeggia 98-00	Delant.	1720-1057	1720-1013		Tras.	1723-0428 ¹	-
AT10 25 97	Delant.	1720-1057	1720-1013	50 RR Standard 99-08	Delant.	1720-0972	1720-0893
AT10 50 97	Delant.	1720-1057	1720-1013	50 RR Supermotard 99-03	Delant.	1720-0972	1720-0893
125 Hacker 98	Delant.	1720-1059	1720-1023	50 Techno 96	Delant.	1720-1046	1720-0976
					Tras.	1720-1046	1720-0976
BARIGO				50 Tempo (ruedas 13") 00-02	Delant.	1720-1059	1720-1023
Scooter electric 97	Delant.	1720-1046	1720-0976	50 Tempo (ruedas 16") 00-02	Delant.	1720-1059	1720-1023
	Tras.	1723-0441 ¹	-	50 Tempo 92-96	Delant.	1720-1046	1720-0976
					Tras.	1723-0428 ¹	-
BENELLI				50 Tempo 99	Delant.	1720-1059	1720-1023
50 49X (Quattro Nove) 08-13	Delant.	1720-0868	1720-0830	125 Eikon 04-06	Delant.	1720-1059	1720-1023
50 Chrono 92-93	Tras.	1723-0428 ¹	-		Tras.	1720-1050 ³	1720-0949 ³
50 Chrono 94	Delant.	1720-1059	1720-1023	125 Eikon 99-03	Delant.	1720-1046	1720-0976
	Tras.	1723-0428 ¹	-		Tras.	1720-1046	1720-0976
50 Naked 02	Delant.	1720-1071	1720-1049	150 Eikon 04	Delant.	1720-1059	1720-1023
	Tras.	1723-0441 ¹	-		Tras.	1720-1050 ³	1720-0949 ³
50 Nemo, Quadra 94	Delant.	1720-1059	1720-1023	150 Eikon 99-03	Delant.	1720-1046	1720-0976
	Tras.	1723-0428 ¹	-		Tras.	1720-1046	1720-0976
50 Pepe 99-11	Delant.	1720-1059	1720-1023	250 Eikon 99-10	Delant.	1720-1046	1720-0976
	Tras.	1723-0428 ¹	-		Tras.	1720-1046	1720-0976
K2 50 Air 98-01	Delant.	1720-1059	1720-1023	BMW			
	Tras.	1720-1059	1720-1023	125 C1 00-03	Delant.	1720-0894	1720-0989
K2 50 LC 99-01	Delant.	1720-1059	1720-1023		Tras.	1720-0940	1720-0939
	Tras.	1720-1059	1720-1023	200 C1 02-04	Delant.	1720-0894	1720-0989
K2 50 Namur 99	Delant.	1720-1059	1720-1023		Tras.	1720-0940	1720-0939
	Tras.	1720-1059	1720-1023	C 400 GT 19-22	Tras.	1720-0940	1720-0939
491 50 GT Sport 98-99	Delant.	1720-1059	1720-1023	C 400 X 18-21	Delant.	1720-0862 ³	1720-0861 ³
	Tras.	1723-0428 ¹	-		Tras.	1720-0940	1720-0939
491 50 Naked 99-02	Delant.	1720-1059	1720-1023	C 400 GT 19-022	Delant.	1720-0862 ³	1720-0861 ³
	Tras.	1723-0428 ¹	-	C 0 Evolution 12-18	Delant.	1720-0953	1720-0842 ³
491 50 Racing 99-04	Delant.	1720-1059	1720-1023		Tras.	1720-0953	1720-0842 ³
	Tras.	1720-1059	1720-1023	(Freno estacionamiento)	Freno de estacionamiento	1720-0961	-
491 50 RR -GP 00-02	Delant.	1720-1059	1720-1023	C 600 Sport 12-15	Delant.	1720-0953	1720-0842 ³
	Tras.	1720-1059	1720-1023	C 600 Sport 12-15 (CONT.)	Tras.	1720-0953	1720-0842 ³
491 50 ST 01-02	Delant.	1720-1059	1720-1023	(Freno de estacionamiento)	Freno de estacionamiento	1720-0961	-
	Tras.	1723-0428 ¹	-	C 650 GT 12-21	Delant.	1720-0953	1720-0842 ³
491 50 ST 01-02 (CONT.)	Tras.	1723-0428 ¹	-		Tras.	1720-0953	1720-0842 ³
491 50 Superbike 99-04	Delant.	1720-1059	1720-1023		Freno de estacionamiento	1720-0961	-
	Tras.	1720-1059	1720-1023	C 650 Sport 16-20	Delant.	1720-0953	1720-0842 ³
100 Naked 02-03	Delant.	1720-1059	1720-1023		Tras.	1720-0953	1720-0842 ³
K2 100 Biposto 99-01	Delant.	1720-1059	1720-1023	BS VILLA			
LX 100 Pepe 02-06	Delant.	1720-1059	1720-1023	AX 50 93	Tras.	1723-0428 ¹	-
	Tras.	1723-0441 ¹	-	GZ 50 93	Tras.	1723-0428 ¹	-
125 Adiva 00-05	Delant.	1720-1059	1720-1023	ZX 50 93	Delant.	1720-0859	-
	Tras.	1720-1028	1720-0987	ZX 50 93	Delant.	1723-0454 ¹	-
125 Caffenero 08-11	Delant. dcha.	1720-1060	1721-1825 ²	CAGIVA			
	Delant. izqda.	1720-1043 ³	1720-0957 ³	50 Blues 89	Delant.	1720-0945 ³	1720-0838 ³
	Tras.	1720-1043 ³	1720-0957 ³	50 City 92-94	Delant.	1720-0859	-
125 MJ 10	Delant.	1720-1043 ³	1720-0957 ³		Tras.	1723-0428 ¹	-
	Tras.	1720-1043 ³	1720-0957 ³	50 City 95-97	Delant.	1720-1070	1720-1048
125 Velvet, Velvet Touring 99	Delant.	1720-1059	1720-1023		Tras.	1723-0428 ¹	-
150 Adiva 00-05	Delant.	1720-1059	1720-1023				
	Tras.	1720-1028	1720-0987				
150 MJ 10	Delant.	1720-1043 ³	1720-0957 ³				
	Tras.	1720-1043 ³	1720-0957 ³				

¹ Zapata de freno.

² Pastillas de freno MS en metal sinterizado.

³ Pastillas de freno MS en metal sinterizado disponibles para esta aplicación. Consulte la tabla de correspondencias para MS en metal sinterizado.



PASTILLAS Y ZAPATAS DE FRENO (CONT.)

APLICACIONES	POSICIÓN	N.º ART. PASTILLA HF CERÁMICA	N.º ART. PASTILLA CT FIBRA DE CARBONO
CAGIVA (CONT.)			
50 City 08	Delant.	1720-1056	1720-0978
50 Mantis 99	Delant.	1720-1046	1720-0976
50 Mantis 99	Tras.	1723-0561 ¹	-
50 Nag 08	Delant.	1720-0868	1720-0830
50 Progress 98-99	Delant.	1720-1046	1720-0976
80 City 93-95	Tras.	1720-0946	-
CPI			
50 Aragon Club 07-09	Delant.	1720-0868	1720-0830
50 Aragon GP 06-09	Delant.	1720-0868	1720-0830
50 Aragon SP 07-09	Delant.	1720-0868	1720-0830
50 Baby 02	Delant.	1720-1021 ³	1720-0974 ³
	Tras.	1723-0441 ¹	-
50 Freaky 07	Delant.	1720-0868	1720-0830
50 GTR 02	Delant.	1720-1047 ³	1720-0980 ³
50 GTR 03-09	Delant.	1720-0985 ³	1720-0913 ³
	Tras.	1720-1059	1720-1023
50 GTS 02-03	Delant.	1720-1047 ³	1720-0980 ³
	Tras.	1720-1054	-
50 Hussar 01-02	Delant.	1720-1021 ³	1720-0974 ³
	Tras.	1723-0441 ¹	-
50 Hussar 03-06	Delant.	1720-0868	1720-0830
	Tras.	1723-0441 ¹	-
50 Mars 01-02	Delant.	1720-1021 ³	1720-0974 ³
	Tras.	1723-0441 ¹	-
50 Oliver City 03-12	Delant.	1720-0868	1720-0830
	Tras.	1723-0441 ¹	-
50 Oliver Sport 03-12	Delant.	1720-0868	1720-0830
	Tras.	1723-0441 ¹	-
50 Oliver 03-12	Delant.	1720-0868	1720-0830
	Tras.	1723-0441 ¹	-
50 Popcorn 01-02	Delant.	1720-1021 ³	1720-0974 ³
	Tras.	1723-0441 ¹	-
50 Popcorn 03-06	Delant.	1720-0868	1720-0830
125 Aragon GP 07-12	Delant.	1720-0868	1720-0830
125 GTR, GTS 02-03	Delant.	1720-1047 ³	1720-0980 ³
	Tras.	1720-1071	1720-1049
125 X-Large 02-03	Delant.	1720-0985 ³	1720-0913 ³
	Tras.	1720-0985 ³	1720-0913 ³
200 GTR, GTS 02-03	Delant.	1720-1047 ³	1720-0980 ³
	Tras.	1720-1071	1720-1049
200 X-Large 02-03	Delant.	1720-0985 ³	1720-0913 ³
	Tras.	1720-0985 ³	1720-0913 ³
DAELIM			
50 a Four 06-12	Delant.	1720-1027	1720-0986
50 Bonita 09-12	Delant.	1720-0859	-
50 Delfino 99	Delant.	1720-0973	1720-0892
50 E-Five 03-08	Delant.	1720-0973	1720-0892
50 History, S-Five 01	Delant.	1720-0973	1720-0892
	Tras.	1720-0973	1720-0892
50 Message II 02	Delant.	1720-0973	1720-0892
50 Tapo 99-04	Delant.	1720-0973	1720-0892
50 Vivo 99	Delant.	1720-0973	1720-0892
GZ 50 G Message 98-01	Delant.	1720-0859	-
SE 50 Cordi 06-12	Delant.	1720-0973	1720-0892
SJ 50 S-Five 06-12	Delant.	1720-0859	-
100 Delfino 99-04	Delant.	1720-0973	1720-0892
125 Alfino 02-04	Delant.	1720-0973	1720-0892
125 Delfino 08-11	Delant.	1720-1027	1720-0986
125 DLX, Otello DLX 01-02	Delant.	1720-0973	1720-0892
	Tras.	1720-0973	1720-0892
125 History 01-06	Delant.	1720-0973	1720-0892
	Tras.	1720-0973	1720-0892
125 Message II 00	Delant.	1720-0973	1720-0892
125 Otello 99-00	Delant.	1720-0973	1720-0892
125 Otello 08	Tras.	1720-0973	1720-0892
125 S2 FI 07-15	Tras.	1720-0973	1720-0892
125 S2 06-08	Delant.	1720-0953	1720-0842 ³
	Tras.	1720-0973	1720-0892
NS 125 II 00	Delant.	1720-0973	1720-0892
QL 125 Steezer 17-19	Tras.	1720-1058 ³	1720-0979
S 125 desde VIN SDC007441 17-19	Tras.	1720-1019	1720-0844
S 125 a VIN SDC007440 17-19	Tras.	1720-1058 ³	1720-0979
SL 125 U3 FI 07-09	Tras.	1720-0973	1720-0892

¹ Zapata de freno.

³ Pastillas de freno MS en metal sinterizado disponibles para esta aplicación. Consulte la tabla de correspondencias para MS en metal sinterizado.

APLICACIONES	POSICIÓN	N.º ART. PASTILLA HF CERÁMICA	N.º ART. PASTILLA CT FIBRA DE CARBONO
DAELIM (CONT.)			
SV 125 S3 11-15	Tras.	1720-1058 ³	1720-0979
250 S2 06-10	Delant.	1720-0953	1720-0842 ³
	Tras.	1720-0973	1720-0892
S 300 17-19	Tras.	1720-1019	1720-0844
DERBI			
50 Atlantis 4T 04-10	Delant.	1720-1046	1720-0976
50 Atlantis Bullet 04-05	Delant.	1720-1046	1720-0976
50 Atlantis H2O Wave 01	Delant.	1720-1046	1720-0976
	Delant.	1720-1046	1720-0976
50 Atlantis Wave 01-02	Delant.	1720-1046	1720-0976
50 Atlantis 99-08	Delant.	1720-1046	1720-0976
	Tras.	1723-0561 ¹	-
50 Aventura 96	Delant.	1720-1046	1720-0976
50 Boulevard 09-13	Delant.	1720-1061 ³	1720-0952 ³
50 Easy 96-98	Tras.	1723-0561 ¹	-
50 Hunter 97-99	Delant.	1720-1046	1720-0976
	Tras.	1723-0561 ¹	-
50 Manhattan 99	Delant.	1720-1046	1720-0976
	Tras.	1723-0561 ¹	-
50 Predator LC 99-02	Delant.	1720-1046	1720-0976
	Tras.	1720-1046	1720-0976
50 Predator O2 00-02	Delant.	1720-1046	1720-0976
	Tras.	1720-1046	1720-0976
50 Rambla 06	Delant.	1720-1046	1720-0976
	Tras.	1720-1046	1720-0976
50 Senda DRD Pro SM 05-11	Tras.	1720-1051	1720-1015
50 Vamos FL 95-99	Delant.	1720-1046	1720-0976
	Tras.	1723-0561 ¹	-
50 Vamos L 95	Delant.	1720-1046	1720-0976
	Tras.	1723-0561 ¹	-
50 Vamos R (pinza de freno A.J.P.) 95	Delant.	1720-1046	1720-0976
50 Vamos R (pinza de freno Brembo) 95	Delant.	1720-1059	1720-1023
50 Variant Sport-R 01-13	Delant.	1720-1046	1720-0976
GP 50 01	Delant.	1720-1046	1720-0976
GP1 50 01-03	Delant.	1720-1046	1720-0976
	Tras.	1720-1046	1720-0976
GPR 50 R 98-03	Tras.	1720-1046	1720-0976
GPX1 50 06	Tras.	1720-1046	1720-0976
ST 50 Paddock 96-99	Delant.	1720-1046	1720-0976
	Tras.	1723-0561 ¹	-
100 Atlantis 4T 04-06	Delant.	1720-1046	1720-0976
100 Atlantis O2/H2O 01	Delant.	1720-1046	1720-0976
125 Boulevard 03-07	Delant.	1720-1051	1720-1015
	Tras.	1723-0565 ¹	-
125 Predator 99	Delant.	1720-1046	1720-0976
125 Rambla 08-14	Delant.	1720-0945 ³	1720-0838 ³
	Tras.	1720-1050 ³	1720-0949 ³
125 Senda Baja 06-12	Tras.	1720-1051	1720-1015
150 Boulevard 03-09	Delant.	1720-1051	1720-1015
	Tras.	1723-0565 ¹	-
300 Rambla 08-12	Delant.	1720-0945 ³	1720-0838 ³
	Tras.	1720-1050 ³	1720-0949 ³
EASY RIDER			
50 Easy Rider 99	Delant.	1720-1045	1720-0975
E-TON			
RXL 150 Viper 07	Delant.-2	1723-0428 ¹	-
GARELLI			
0 Xo Electric 12	Delant.	1720-1018	1720-0915
	Tras.	1720-1012	-
50 Flexi 12	Delant.	1720-0868	1720-0830
50 Flo' 00-02	Delant.	1720-1059	1720-1023
50 Xo 12	Delant.	1720-0868	1720-0830
	Tras.	1720-1046	1720-0976
GSP 50 12	Delant.	1720-0868	1720-0830
	Tras.	1720-1046	1720-0976
KRS 50 02	Delant.	1720-1070	1720-1048
PMX 50 Rally 00	Delant.	1720-1056	1720-0978
PMX 50 Sport 00	Delant.	1720-1070	1720-1048
125 Flexi 12	Delant.	1720-1018	1720-0915
125 Freeland 02	Delant.	1720-1070	1720-1048
125 Panther 02	Delant.	1720-0859	-
	Tras.	1720-1059	1720-1023
125 Raider 02	Delant.	1720-1021 ³	1720-0974 ³

PASTILLAS Y ZAPATAS DE FRENO continúa en la página siguiente.

ESCAPES

BAÚLES & EQUIPAJE

FUNDAS & SEGURIDAD

PARABRISAS

GRÁFICOS, ESPEJOS, MATRÍCULA & ASIENTO

MANILLARES & MANDOS MANUALES

ESTRIBERAS & SUSPENSIÓN

ILUMINACIÓN

ELÉCTRICO & INSTRUMENTACIÓN

CORREAS, CORONAS/PINONES & CADENAS

RUEDA & ACCESORIOS

FRENOS

MOTOR

ALIMENTACIÓN MOTOR & FILTROS

AUDIO/VIDEO & SOPORTES

ARTÍCULOS PROMOCIONALES

ÍNDICE



PASTILLAS Y ZAPATAS DE FRENO (CONT.)

ESCAPES

BAÚLES & EQUIPAJE

FUNDAS & SEGURIDAD

PARABRISAS

GRÁFICOS, ESPEJOS, MATRÍCULA & ASIENTO

MANILLARES & MANDOS MANUALES

ESTRIBERAS & SUSPENSIÓN

ILUMINACIÓN

ELÉCTRICO & INSTRUMENTACIÓN

CORREAS, CORONAS/PINONES & CADENAS

RUEDA & ACCESORIOS

FRENOS

MOTOR

ALIMENTACIÓN MOTOR & FILTROS

AUDIO/VIDEO & SOPORTES

ARTÍCULOS PROMOCIONALES

ÍNDICE

APLICACIONES	POSICIÓN	N.º ART. PASTILLA HF CERÁMICA	N.º ART. PASTILLA CT FIBRA DE CARBONO
GARELLI (CONT.)			
125 T-Rex 00	Delant.	1720-1070	1720-1048
125 Xo 12	Delant.	1720-1018	1720-0915
	Tras.	1720-1012	-
150 Freeland 02	Delant.	1720-1070	1720-1048
150 Panther 02	Delant.	1720-0859	-
	Tras.	1720-1059	1720-1023
150 Xo 12	Delant.	1720-1018	1720-0915
	Tras.	1720-1012	-
200 Xo 12	Delant.	1720-1043 ³	1720-0957 ³
	Tras.	1720-1012	-
250 Panther 02	Delant.	1720-0859	-
	Tras.	1720-1059	1720-1023
GENERIC			
50 Ideo 06-13	Delant.	1720-0868	1720-0830
	Tras.	1723-0441 ¹	-
50 ROC 08-11	Delant.	1720-0868	1720-0830
50 tiempos 08-12	Delant.	1720-0868	1720-0830
50 Toxic 07-16	Tras.	1720-1059	1720-1023
50 Trigger SM Competition 08-14	Tras.	1720-1059	1720-1023
50 Trigger SM 06-14	Tras.	1720-1059	1720-1023
50 Trigger X Competition 08-12	Tras.	1720-1059	1720-1023
50 Trigger X 06-14	Tras.	1720-1059	1720-1023
50 XOR 06-13	Delant.	1720-0868	1720-0830
	Tras.	1723-0441 ¹	-
125 Soho 07-16	Delant.	1720-0868	1720-0830
125 tiempos 08-15	Delant.	1720-0868	1720-0830
125 XOR 07-11	Delant.	1720-0868	1720-0830
125 Zion 08-15	Delant.	1720-1027	1720-0986
GILERA			
50 503 91-94	Delant.	1720-0948	-
	Tras.	1720-0948	-
50 DNA 01-07	Delant.	1720-1047 ³	1720-0980 ³
	Tras.	1720-1071	1720-1049
50 Eagle ¹ 97-99	Tras.	1720-1045	1720-0975
50 Eagle ¹ 96	Tras.	1723-0116 ¹	-
50 Eagle ¹ 97-99	Delant.	1720-1059	1720-1023
50 Easy Moving 96-11	Delant.	1720-1069	1720-1024
50 H@k 99-02	Delant.	1720-1046	1720-0976
	Tras.	1720-1046	1720-0976
50 Ice 02-05	Delant.	1720-1059	1720-1023
50 Runner PJ 06-11	Delant.	1720-1061 ³	1720-0952 ³
	Tras.	1720-1063 ³	1720-0994 ³
50 Runner SP 06-12	Delant.	1720-1061 ³	1720-0952 ³
	Tras.	1720-1063 ³	1720-0994 ³
50 Runner SP, Purejet 98-05	Delant.	1720-1071	1720-1049
	Tras.	1720-1063 ³	1720-0994 ³
50 Runner 97-05	Delant.	1720-1071	1720-1049
	Tras.	1723-0116 ¹	-
50 Stalker 97-01	Delant.	1720-1059	1720-1023
	Tras.	1720-1063 ³	1720-0994 ³
50 Storm 94-98	Delant.	1720-1071	1720-1049
50 Typhoon 93-95	Delant.	1720-1071	1720-1049
50 Typhoon 96-01	Delant.	1720-1069	1720-1024
50 Zulu 01-03	Delant.	1720-1046	1720-0976
	Tras.	1720-1046	1720-0976
DT 50 Stalker 01-05	Delant.	1720-1059	1720-1023
DT 50 Stalker 01-05 (CONT.)	Tras.	1720-1063 ³	1720-0994 ³
GSM 50 Supermotard 01-13	Delant.	1720-1046	1720-0976
	Tras.	1720-1046	1720-0976
NRG 50 94-95	Delant.	1720-1059	1720-1023
R 50 96	Delant.	1720-0948	-
RCR 50 04-13	Delant.	1720-1046	1720-0976
	Tras.	1720-1046	1720-0976
70 Runner Malossi 98	Delant.	1720-1059	1720-1023
80 Typhoon 95-99	Delant.	1720-1071	1720-1049
SMT 50 04-13	Delant.	1720-1046	1720-0976
	Tras.	1720-1046	1720-0976
125 GSM 00	Delant.	1720-1046	1720-0976
	Tras.	1720-1046	1720-0976
125 Cougar 99-02	Delant.	1720-0945 ³	1720-0838 ³
125 DNA 01-03	Delant.	1720-1047 ³	1720-0980 ³
	Tras.	1720-1071	1720-1049
125 Nexus 07-12	Delant.	1720-1061 ³	1720-0952 ³
	Tras.	1720-1061 ³	1720-0952 ³

¹ Zapata de freno.

³ Pastillas de freno MS en metal sinterizado disponibles para esta aplicación. Consulte la tabla de correspondencias para MS en metal sinterizado.

APLICACIONES	POSICIÓN	N.º ART. PASTILLA HF CERÁMICA	N.º ART. PASTILLA CT FIBRA DE CARBONO
GILERA (CONT.)			
125 Typhoon 96-00	Delant.	1720-1069	1720-1024
	Tras.	1723-0116 ¹	-
FX 125 Runner (pinza de freno Grimeca) 00-05	Delant.	1720-1047 ³	1720-0980 ³
	Tras.	1720-1063 ³	1720-0994 ³
FX 125 Runner (pinza de freno Hengtong) 00-05	Delant.	1720-1061 ³	1720-0952 ³
	Tras.	1720-1063 ³	1720-0994 ³
FX 125 Runner SP (pinza de freno Grimeca) 00-03	Delant.	1720-1047 ³	1720-0980 ³
	Tras.	1720-1063 ³	1720-0994 ³
FX 125 Runner SP (pinza de freno Hengtong) 00-03	Delant.	1720-1061 ³	1720-0952 ³
	Tras.	1720-1063 ³	1720-0994 ³
FX 125 Runner 97-99	Tras.	1723-0565 ¹	-
SC 125 06-07	Tras.	1720-1046	1720-0976
ST 125 Runner 08-11	Delant.	1720-1061 ³	1720-0952 ³
	Tras.	1720-1028	1720-0987
ST 125 Runner 12-13	Delant.	1720-1061 ³	1720-0952 ³
	Tras.	1720-1063 ³	1720-0994 ³
ST 200 Runner 08-11	Delant.	1720-1061 ³	1720-0952 ³
	Tras.	1720-1028	1720-0987
VX 125 Runner 4T (pinza de freno Grimeca) 01-12	Delant.	1720-1047 ³	1720-0980 ³
	Tras.	1720-1028	1720-0987
VX 125 Runner 4T (pinza de freno Hengtong) 01-12	Delant.	1720-1061 ³	1720-0952 ³
	Tras.	1720-1028	1720-0987
175 Mad Mud 02	Tras.	1720-1071	1720-1049
180 DNA 01-03	Delant.	1720-1047 ³	1720-0980 ³
	Tras.	1720-1071	1720-1049
200 Stalker 97-01	Delant.	1720-1059	1720-1023
	Tras.	1720-1063 ³	1720-0994 ³
250 Nexus 07-08	Delant.	1720-1061 ³	1720-0952 ³
	Tras.	1720-1061 ³	1720-0952 ³
500 Nexus 04-12	Delant.	1720-0983 ³	1720-0869 ³
	Tras.	1720-0985 ³	1720-0913 ³
FX 150 Runner 97-01	Tras.	1723-0565 ¹	-
FXR 180 Runner (pinza de freno Grimeca) 00-03	Delant.	1720-1047 ³	1720-0980 ³
	Tras.	1720-1063 ³	1720-0994 ³
FXR 180 Runner (pinza de freno Hengtong) 00-03	Delant.	1720-1061 ³	1720-0952 ³
	Tras.	1720-1063 ³	1720-0994 ³
FXR 180 Runner SP (pinza de freno Grimeca) 00	Delant.	1720-1047 ³	1720-0980 ³
	Tras.	1720-1063 ³	1720-0994 ³
FXR 180 Runner SP (pinza de freno Hengtong) 00	Delant.	1720-1061 ³	1720-0952 ³
	Tras.	1720-1063 ³	1720-0994 ³
FXR 180 Runner 98	Delant.	1720-1047 ³	1720-0980 ³
VXR 180 Runner 4T (pinza de freno Grimeca) 01-08	Delant.	1720-1047 ³	1720-0980 ³
	Tras.	1720-1028	1720-0987
VXR 180 Runner 4T (pinza de freno Hengtong) 01-08	Delant.	1720-1061 ³	1720-0952 ³
	Tras.	1720-1028	1720-0987
VXR 180 Runner 01-08	Delant.	1720-1061 ³	1720-0952 ³
FX 200 Runner SP 98-01	Delant.	1720-1047 ³	1720-0980 ³
	Tras.	1720-1063 ³	1720-0994 ³
FX 200 Runner 97-98	Tras.	1723-0565 ¹	-
RC 500 Fuoco ie 08-17	Delant.	1720-1063 ³	1720-0994 ³
	Tras.	1720-0891	-
	Freno de estacionamiento	1720-0961	-
VXR 200 Runner 4T (pinza de freno Grimeca) 01-09	Delant.	1720-1047 ³	1720-0980 ³
	Tras.	1720-1028	1720-0987
VXR 200 Runner 4T (pinza de freno Hengtong) 01-09	Delant.	1720-1061 ³	1720-0952 ³
	Tras.	1720-1028	1720-0987
GP 800 08-15	Delant.	1720-0983 ³	1720-0869 ³
	Tras.	1720-1061 ³	1720-0952 ³
	Freno de estacionamiento	1720-0961	-
HERCULESE			
50 Gipsy, Splinter, Reggae 95	Delant.	1720-1059	1720-1023
	Tras.	1723-0428 ¹	-
50 Limbo 95	Tras.	1723-0428 ¹	-
SR 50 Samba 93	Delant.	1723-0428 ¹	-
	Tras.	1723-0428 ¹	-
SR 80 Samba 93	Delant.	1723-0428 ¹	-
	Tras.	1723-0428 ¹	-
HERO			
ENVOY 50 99	Delant.	1720-1046	1720-0976
HONDA			
50 Dio, Life 94-96	Delant.	1723-0454 ¹	-
	Delant.	1723-0454 ¹	-
50 Formula 94-98	Delant.	1720-1059	1720-1023



PASTILLAS Y ZAPATAS DE FRENO (CONT.)

APLICACIONES	POSICIÓN	N.º ART. PASTILLA HF CERÁMICA	N.º ART. PASTILLA CT FIBRA DE CARBONO
HONDA (CONT.)			
50 Sky Classic 00-03	Delant.	1720-1059	1720-1023
	Tras.	1723-0428 ¹	-
50 Sky Vetro 00-02	Delant.	1720-1059	1720-1023
	Tras.	1723-0428 ¹	-
50 Super Dio (Japan) 94-96	Delant.	1723-0454 ¹	-
	Delant.	1723-0454 ¹	-
C 50 todos los modelos 75- 93	Delant.	1723-0428 ¹	-
	Tras.	1723-0428 ¹	-
CF 50 Chaly 79	Delant.	1723-0428 ¹	-
	Tras.	1723-0428 ¹	-
CH 50 P Metropolitan II 02-06	Delant.	1723-0454 ¹	-
	Delant.	1723-0454 ¹	-
CHF 50 Metropolitan 02-05	Delant.	1723-0454 ¹	-
	Delant.	1723-0454 ¹	-
GP 50 Dio 91	Delant.	1720-0859	-
	Delant.	1723-0454 ¹	-
HSC 50 ZR, 01 Scooter 92-95	Delant.	1720-0859	-
	Delant.	1723-0454 ¹	-
NH 50 Lead (freno de tambor) 94	Delant.	1723-0428 ¹	-
NH 50 Lead 83	Delant.	1723-0428 ¹	-
	Delant.	1720-0977 ³	-
NPS 50 Zoomer 01-12	Delant.	1723-0454 ¹	-
	Delant.	1723-0454 ¹	-
NSC 50 Vision 10-18	Delant.	1720-1065 ³	1720-0960 ³
NU 50 MC Runaway, Express 82-83	Delant.	1723-0454 ¹	-
SA 50 J Vision 88-94	Delant.	1723-0454 ¹	-
	Delant.	1723-0454 ¹	-
SFX 50 Sport 96-04	Delant.	1720-1059	1720-1023
	Tras.	1723-0428 ¹	-
SGX 50 Sky DX 97-03	Delant.	1720-1059	1720-1023
	Tras.	1723-0428 ¹	-
SJ 50 Bali 93-98	Tras.	1723-0428 ¹	-
PA 50 Camino 80-86	Delant.	1723-0518 ¹	-
	Tras.	1723-0518 ¹	-
PA 50 78-81	Tras.	1723-0518 ¹	-
PF 50 M Nocio 75-80	Delant.	1723-0518 ¹	-
	Tras.	1723-0518 ¹	-
PK 50 Walaroo DX-STD 90-01	Delant.	1723-0454 ¹	-
	Tras.	1723-0428 ¹	-
PX 50 82-84	Delant.	1723-0518 ¹	-
QA 50 K1-K3 87-89	Delant.	1723-0518 ¹	-
	Tras.	1723-0518 ¹	-
QR 50 93-03	Delant.	1723-0454 ¹	-
R 50 Monkey 88	Tras.	1723-0428 ¹	-
SP 50 91	Delant.	1720-0973	1720-0892
SR 50 Dio 93	Delant.	1720-0859	-
	Tras.	1723-0454 ¹	-
SR 50 Super Dio 91-92	Delant.	1720-0859	-
	Delant.	1723-0454 ¹	-
SS 50 K2 75-77	Delant.	1723-0428 ¹	-
	Tras.	1723-0428 ¹	-
SS 50 ZB2 75-80	Tras.	1723-0428 ¹	-
ST 50 Dax 78-93	Delant.	1723-0428 ¹	-
	Tras.	1723-0428 ¹	-
SH 50 City Express 84-96	Tras.	1723-0428 ¹	-
SH 50 Fifty, Scoopy 00-03	Delant.	1720-1059	1720-1023
SH 50 Scoopy 88-04	Delant.	1723-0428 ¹	-
SH 50 T 97	Delant.	1720-1059	1720-1023
	Tras.	1723-0428 ¹	-
SXR 50 98-00	Delant.	1720-1059	1720-1023
SZ 50 Tact S 93-96	Delant.	1720-0859	-
	Delant.	1723-0454 ¹	-
SZX 50 X8R-S 98-04	Delant.	1720-1059	1720-1023
SZX 50 X8R-X 98-01	Delant.	1720-1059	1720-1023
ZX 50 Super Dio 92-01	Delant.	1720-0859	-
	Delant.	1723-0454 ¹	-
C 70 todos los modelos 75-83	Delant.	1723-0428 ¹	-
	Tras.	1723-0428 ¹	-
CF 70 K2, C 78	Delant.	1723-0428 ¹	-
	Tras.	1723-0428 ¹	-
ST 70 Dax 78-93	Delant.	1723-0428 ¹	-
	Tras.	1723-0428 ¹	-
75 Yupy 90-95	Tras.	1723-0428 ¹	-

¹ Zapata de freno.

³ Pastillas de freno MS en metal sinterizado disponibles para esta aplicación. Consulte la tabla de correspondencias para MS en metal sinterizado.

APLICACIONES	POSICIÓN	N.º ART. PASTILLA HF CERÁMICA	N.º ART. PASTILLA CT FIBRA DE CARBONO
HONDA (CONT.)			
NF 75 79	Delant.	1723-0428 ¹	-
	Tras.	1723-0428 ¹	-
SA 75 Vision 89-92	Delant.	1723-0428 ¹	-
	Tras.	1723-0454 ¹	-
SH 75 Scoopy 88-95	Delant.	1723-0428 ¹	-
XR 75 K5 79	Delant.	1723-0428 ¹	-
CH 80 Elite 85-88	Delant.	1723-0428 ¹	-
	Delant.	1723-0454 ¹	-
NH 80 Aero 85	Delant.	1723-0428 ¹	-
	Delant.	1723-0454 ¹	-
NH 80 Lead Scooter 86-95	Delant.	1720-0977 ³	-
NH 80 MD Lead, Aero 83-84	Delant.	1723-0428 ¹	-
SH 80 Scoopy 88-93	Delant.	1723-0428 ¹	-
C 90 todos los modelos 75- 92	Tras.	1723-0428 ¹	-
	Delant.	1723-0429	-
	Tras.	1723-0429	-
EZ 90 Cub 90-95	Delant.	1723-0428 ¹	-
	Tras.	1723-0428 ¹	-
H 100 A, SD, SG, SJ 82-92	Delant.	1723-0428 ¹	-
	Tras.	1723-0428 ¹	-
NF 100 Supra 97-99	Delant.	1720-1058 ³	1720-0979
NH 100 Lead 00-08	Delant.	1720-1022 ³	1720-0944 ³
SJ 100 Bali 97-03	Tras.	1723-0428 ¹	-
AFS 110 Wave 12-19	Delant.	1720-0995	1720-0878
NHX 110 08-09	Delant.	1720-0981 ³	1720-0947 ³
NHX 110 10-12	Delant.	1720-1022 ³	1720-0944 ³
NSC 110 Vision 10-12	Delant.	1720-1065 ³	1720-0960 ³
SCV 110 Lead 08-09	Delant.	1720-0981 ³	1720-0947 ³
SCV 110 Lead 10-12	Delant.	1720-1065 ³	1720-0960 ³
ANF 125 i Innova 07-11	Delant.	1720-0896	1720-0895
	Tras.	1723-0428 ¹	-
ANF 125 Innova 03-06	Delant.	1720-0896	1720-0895
	Tras.	1723-0428 ¹	-
C 125 Super Cub 19-22	Delant.	1720-0995	1720-0878
CH 125 D, E, Spacy, Elite 83-84	Delant.	1723-0428 ¹	-
	Tras.	1723-0428 ¹	-
CH 125 Spacy 94-01	Delant.	1720-0981 ³	1720-0947 ³
FES 125 Pantheon 98-02	Delant.	1720-0937	1720-0831
FES 125 Pantheon 03-06	Delant.	1720-0937	1720-0831
	Tras.	1720-0951	1720-0870
FES 125 S-Wing 07-11	Delant.	1720-1042 ³	1721-1827
	Tras.	1720-1062 ³	1721-1828
NES 125 @ 01-06	Delant.	1720-1022 ³	1720-0944 ³
	Tras.	1723-0566 ¹	-
NH 125 Lead Scooter 86-87	Tras.	1723-0428 ¹	-
NH 125 Lead, Aero 83-84	Delant.	1723-0428 ¹	-
	Tras.	1723-0428 ¹	-
NSS 125 Forza 15-19	Delant.	1720-0953	1720-0842 ³
	Tras.	1720-1062 ³	1721-1828
PCX 125 09-17	Delant.	1720-1065 ³	1720-0960 ³
	Tras.	1723-0566 ¹	-
PCX 125 18-20	Delant.	-	1720-0882
	Tras.	1723-0566 ¹	-
PS 125 i 07-13	Delant.	1720-0981 ³	1720-0947 ³
	Tras.	1723-0566 ¹	-
RTV 125 NRS (Italy) 87	Tras.	1723-0428 ¹	-
SES 125 Dylan 02-07	Delant.	1720-0981 ³	1720-0947 ³
	Tras.	1723-0566 ¹	-
SES 150 Dylan 02-06	Delant.	1720-0981 ³	1720-0947 ³
	Tras.	1723-0566 ¹	-
SH 125 i 09-12	Delant.	1720-1042 ³	1721-1827
	Tras.	1720-1062 ³	1721-1828
SH 125 02-08	Delant.	1720-0981 ³	1720-0947 ³
	Tras.	1723-0566 ¹	-
SH 125 13-20	Delant.	1720-0953	1720-0842 ³
	Tras.	1720-1062 ³	1721-1828
SL 125 K1A 76	Delant.	1723-0428 ¹	-
	Tras.	1723-0428 ¹	-
TRX 125 85-88	Delant.	1723-0428 ¹	-
XL 125 K3 79	Delant.	1723-0428 ¹	-
NES 150 @ 01-06	Delant.	1720-1022 ³	1720-0944 ³
	Tras.	1723-0566 ¹	-

PASTILLAS Y ZAPATAS DE FRENO continúa en la página siguiente.

ESCAPES

BAÚLES & EQUIPAJE

FUNDAS & SEGURIDAD

PARABRISAS

GRÁFICOS, ESPEJOS, MATRÍCULA & ASIENTO

MANILLARES & MANDOS MANUALES

ESTRIBERAS & SUSPENSIÓN

ILUMINACIÓN

ELÉCTRICO & INSTRUMENTACIÓN

CORREAS, CORONAS/PINONES & CADENAS

RUEDA & ACCESORIOS

FRENOS

MOTOR

ALIMENTACIÓN MOTOR & FILTROS

AUDIO/VIDEO & SOPORTES

ARTÍCULOS PROMOCIONALES

ÍNDICE



PASTILLAS Y ZAPATAS DE FRENO (CONT.)

ESCAPES								
BAÚLES & EQUIPAJE	APLICACIONES	POSICIÓN	N.º ART. PASTILLA HF CERÁMICA	N.º ART. PASTILLA CT FIBRA DE CARBONO	APLICACIONES	POSICIÓN	N.º ART. PASTILLA HF CERÁMICA	N.º ART. PASTILLA CT FIBRA DE CARBONO
	HONDA (CONT.)				HYOSUNG (CONT.)			
	FES 150 Pantheon 99-02	Delant.	1720-0937	1720-0831	EZ 100 00-05	Delant.	1720-1021 ³	1720-0974 ³
	FES 150 Pantheon 03-06	Delant.	1720-0937	1720-0831	110 Midas Plus 98-04	Delant.	1720-1021 ³	1720-0974 ³
		Tras.	1720-0951	1720-0870	FX 110 110 02-04	Delant.	1720-1021 ³	1720-0974 ³
FUNDAS & SEGURIDAD	FES 150 S-Wing 07-11	Delant.	1720-1042 ³	1721-1827	KR 110 Master 04-05	Delant.	1720-1021 ³	1720-0974 ³
		Tras.	1720-1062 ³	1721-1828	125 Boomer 03	Delant.	1720-1059	1720-1023
	CH 150 D Elite 85-87	Delant.	1723-0428 ¹	-	125 Exceed 02-06	Delant.	1720-1059	1720-1023
		Tras.	1723-0428 ¹	-	125 Grand Prix 98-04	Delant.	1720-1059	1720-1023
PARABRISAS	PCX 150 12-17	Delant.	1720-1065 ³	1720-0960 ³	125 Hyper 99-09	Delant.	1720-1059	1720-1023
		Tras.	1723-0566 ¹	-	GPS 125 D 00-03	Delant.	1720-1059	1720-1023
	PCX 150 18-20	Delant.	-	1720-0882	150 Exceed 02-04	Delant.	1720-1059	1720-1023
		Tras.	1723-0566 ¹	-	150 Grand Prix 98-01	Delant.	1720-1059	1720-1023
	PS 150 I 07-11	Delant.	1720-0981 ³	1720-0947 ³	ITALJET			
		Tras.	1723-0566 ¹	-	50 Bazooka 93-02	Delant.	1720-1056	1720-0978
GRÁFICOS, ESPEJOS, MATRÍCULA & ASIENTO	SH 150 I 09-12	Delant.	1720-1042 ³	1721-1827	50 Cruise 95-97	Delant.	1720-1056	1720-0978
		Tras.	1720-1062 ³	1721-1828	50 Dragster 99-06	Delant.	1720-1046	1720-0976
	SH 150 02-08	Delant.	1720-0981 ³	1720-0947 ³		Tras.	1720-1046	1720-0976
		Tras.	1723-0566 ¹	-	50 Formula Air 99-00	Delant.	1720-1046	1720-0976
	SH 150 13-18	Delant.	1720-0953	1720-0842 ³	50 Formula L.C. 98-00	Delant.	1720-1046	1720-0976
		Tras.	1720-1062 ³	1721-1828		Tras.	1720-1046	1720-0976
MANILLARES & MANDOS MANUALES	CH 250 Spacy, Freeway Fusion 88-93	Delant.	1720-1022 ³	1720-0944 ³	50 Formula 94-00	Delant.	1720-0946	-
	CN 250 Helix (Fusion) 93-03	Delant.	1720-0953	1720-0842 ³		Tras.	1720-1059	1720-1023
	NSS 250 Forza 00-04	Delant.	1720-0912	1721-3262	50 Jet-Set 02-03	Delant.	1720-1051	1720-1015
	NSS 250 Forza 05-13	Delant.	1720-1042 ³	1721-1827	50 Pista 2 92-97	Delant.	1720-1056	1720-0978
		Tras.	1720-1062 ³	1721-1828	50 Rollercraft 08-12	Delant.	1720-1018	1720-0915
ESTRIBERAS & SUSPENSIÓN	NSS 250 Jazz 01-04	Delant.	1720-0912	1721-3262		Tras.	1720-1058 ³	1720-0979
	NSS 250 Reflex 01-07	Delant.	1720-0912	1721-3262	50 SM 02-05	Delant.	1720-0972	1720-0893
	NSS 250 00-04	Delant.	1720-0912	1721-3262	50 Scoop 93-97	Delant.	1720-1056	1720-0978
	NSS 250 05-13	Delant.	1720-1042 ³	1721-1827	50 Torpedo 4T 01-03	Delant.	1720-1046	1720-0976
		Tras.	1720-1062 ³	1721-1828	50 Torpedo 98-99	Delant.	1720-1046	1720-0976
ILUMINACIÓN	FES 250 Foresight 98-99	Delant.	1720-0912	1721-3262	50 Yankee 8 94-02	Delant.	1720-1056	1720-0978
	FES 250 Foresight 00-07	Delant.	1720-0912	1721-3262		Tras.	1720-1056	1720-0978
		Tras.	1720-0951	1720-0870	SX1 50 08-10	Delant.	1720-0868	1720-0830
	PS 250 05-06	Delant.	1720-1042 ³	1721-1827	80 Formula 94-97	Delant.	1720-0946	-
	XL 200 R, P.D., Italy 85	Tras.	1723-0428 ¹	-		Tras.	1720-1059	1720-1023
ELÉCTRICO & INSTRUMENTACIÓN	NSS 300 Forza 14-17	Delant.	1720-1042 ³	1721-1827	100 Millennium 2T 01	Delant.	1720-1021 ³	1720-0974 ³
		Tras.	1720-1062 ³	1721-1828		Delant.	1720-1051	1720-1015
	NSS 300 Forza 18-20	Delant.	1720-1042 ³	1721-1827	125 Dragster 20	Delant.	1720-0983 ³	1720-0869 ³
		Tras.	1720-1062 ³	1721-1828		Tras.	1720-0985 ³	1720-0913 ³
CORREAS, CORONAS/PINONES & CADENAS	SH 300 i SH30 15-18	Delant.	1720-0953	1720-0842 ³	125 Dragster 99-03	Delant.	1720-1046	1720-0976
		Tras.	1720-1062 ³	1721-1828		Tras.	1720-1046	1720-0976
	SH 300 i 07-19	Delant.	1720-1042 ³	1721-1827	125 Formula L.C. 99-03	Delant.	1720-1046	1720-0976
		Tras.	1720-1062 ³	1721-1828		Tras.	1720-1046	1720-0976
	SH 350 21-22	Delant.	1720-0953	1720-0842 ³	125 Formula 94-03	Delant.	1720-0946	-
		Tras.	1720-1062 ³	1721-1828		Tras.	1720-1059	1720-1023
RUEDA & ACCESORIOS	ADV 350 22	Delant.	1720-0953	1720-0842 ³	125 Jet-Set 02-03	Delant.	1720-1051	1720-1015
		Tras.	1720-1062 ³	1721-1828	125 Jupiter 02-03	Delant.	1720-0982 ³	1720-0867 ³
	FJS 400 Silverwing 06-08	Delant.	1720-0912	1721-3262		Tras.	1720-1046	1720-0976
		Freno de estacionamiento	1720-0961	-	125 Millennium 00-03	Delant.	1720-1021 ³	1720-0974 ³
FRENOS	SW-T 400 ABS 09-14	Delant.	1720-1042 ³	1721-1827		Delant.	1720-1051	1720-1015
	SW-T 400 09-13	Delant.	1720-1042 ³	1721-1827	125 Torpedo 99-06	Delant.	1720-1046	1720-0976
	FJS 600 Silverwing 01-08	Delant.	1720-0912	1721-3262	125 Torpedo 08-11	Delant.	1720-1018	1720-0915
	FJS 600 Silverwing 09-18	Delant.	1720-1042 ³	1721-1827		Tras.	1720-1058 ³	1720-0979
	FJS 600 Silverwing (freno estacionamiento) 01-18	Freno de estacionamiento	1720-0961	-	125 Twin 98-01	Delant.	1720-1046	1720-0976
MOTOR	FSC 600 Silverwing 09-18	Delant.	1720-1042 ³	1721-1827		Tras.	1720-1046	1720-0976
		Freno de estacionamiento	1720-0961	-	150 Jet-Set 02-03	Delant.	1720-1051	1720-1015
					150 Jupiter 02-03	Delant.	1720-0982 ³	1720-0867 ³
						Tras.	1720-1046	1720-0976
ALIMENTACIÓN MOTOR & FILTROS	SW-T 600 11-13	Delant.	1720-1042 ³	1721-1827	150 Millennium 00-03	Delant.	1720-1021 ³	1720-0974 ³
	DN-01 680 (freno estacionamiento) 08-11	Freno de estacionamiento	1720-0961	-		Delant.	1720-1051	1720-1015
	HUSQVARNA				150 Torpedo 4T 01	Delant.	1720-1046	1720-0976
	WRS 50 98	Tras.	1723-0561 ¹	-	150 Torpedo 08-12	Delant.	1720-1018	1720-0915
	HYOSUNG					Tras.	1720-1058 ³	1720-0979
	50 Avanti 99-02	Delant.	1720-1021 ³	1720-0974 ³	180 Dragster 99-03	Delant.	1720-1046	1720-0976
	50 Rush 97-01	Delant.	1720-1021 ³	1720-0974 ³		Tras.	1720-1046	1720-0976
	50 Sense 98-07	Delant.	1720-1021 ³	1720-0974 ³	200 Dragster 20	Delant.	1720-0983 ³	1720-0869 ³
	50 Super Cab Plus 98	Delant.	1720-1021 ³	1720-0974 ³		Tras.	1720-0985 ³	1720-0913 ³
	50 Super Cab 95-98	Delant.	1720-1021 ³	1720-0974 ³	250 Jupiter 01-03	Delant.	1720-0982 ³	1720-0867 ³
	SB 50 P 00-03	Delant.	1720-1021 ³	1720-0974 ³		Tras.	1720-0872	-
	SB 50 00-03	Delant.	1720-1021 ³	1720-0974 ³	KAWASAKI			
	SD 50 00-06	Delant.	1720-1021 ³	1720-0974 ³	J 125 15-19	Delant.	1720-0953	1720-0842 ³
	SF 50 99-06	Delant.	1720-1021 ³	1720-0974 ³		Tras.	1720-1040	1721-3338 ²
	100 Cab 98-01	Delant.	1720-1021 ³	1720-0974 ³	J 300 14-19	Delant.	1720-0953	1720-0842 ³
						Tras.	1720-1040	1721-3338 ²

¹ Zapata de freno.

³ Pastillas de freno MS en metal sinterizado disponibles para esta aplicación. Consulte la tabla de correspondencias para MS en metal sinterizado.



PASTILLAS Y ZAPATAS DE FRENO (CONT.)

APLICACIONES	POSICIÓN	N.º ART. PASTILLA HF CERÁMICA	N.º ART. PASTILLA CT FIBRA DE CARBONO
KEEWAY			
50 Flash Electric 10-12	Delant.	1720-0868	1720-0830
	Tras.	1723-0441 ¹	-
50 Flash 07-12	Delant.	1720-1021 ³	1720-0974 ³
	Tras.	1723-0441 ¹	-
50 Focus 06-15	Delant.	1720-0868	1720-0830
50 Hurricane 06-16	Delant.	1720-1021 ³	1720-0974 ³
	Tras.	1723-0441 ¹	-
50 Matrix Electric 10-15	Delant.	1720-0868	1720-0830
50 Matrix Racing Sport 10-16	Delant.	1720-0868	1720-0830
50 Matrix 06-15	Delant.	1720-0868	1720-0830
	Tras.	1723-0441 ¹	-
F-NKD 50 10-11	Delant.	1720-0868	1720-0830
	Tras.	1723-0441 ¹	-
RY8 50 07-09	Delant.	1720-0868	1720-0830
	Tras.	1723-0441 ¹	-
RY8 50 10-16	Delant.	1720-0868	1720-0830
	Tras.	1720-1018	1720-0915
90 Hurricane 06-09	Delant.	1720-1021 ³	1720-0974 ³
100 Partner 06-10	Delant.	1720-1058 ³	1720-0979
110 Partner 06-07	Delant.	1720-1058 ³	1720-0979
125 Arn 06-08	Delant.	1720-1059	1720-1023
125 Cityblade 17-19	Delant.	1720-0837	1720-0861 ³
	Tras.	1720-1050 ³	1720-0949 ³
125 Focus 06-08	Delant.	1720-0868	1720-0830
125 Logik 17-19	Delant.	1720-0837	1720-0861 ³
125 Matrix Racing Sport 10-16	Delant.	1720-0868	1720-0830
125 Matrix 06-08	Delant.	1720-0868	1720-0830
125 Speed 06-12	Delant.	1720-0948	-
	Tras.	1720-1058 ³	1720-0979
150 Arn 06-08	Delant.	1720-1059	1720-1023
150 Focus 06-09	Delant.	1720-0868	1720-0830
150 Matrix Racing Sport 10-12	Delant.	1720-0868	1720-0830
150 Matrix 06-08	Delant.	1720-0868	1720-0830
150 Speed 06-09	Delant.	1720-0948	-
	Tras.	1720-1058 ³	1720-0979
KREIDLER			
25 Florett XL 99-06	Delant.	1720-1045	1720-0975
50 Florett 99-06	Delant.	1720-1045	1720-0975
	Tras.	1723-0441 ¹	-
KTM			
GO 50 94-97	Tras.	1723-0428 ¹	-
KYMCO			
50 Agility (4T) R10 06-14	Delant.	1720-1027	1720-0986
	Tras.	1723-0428 ¹	-
50 Agility (4T) R12 06-15	Delant.	1720-1027	1720-0986
	Tras.	1723-0428 ¹	-
50 Agility (4T) R16 06-15	Delant.	1720-1025 ³	1720-0938
	Tras.	1723-0564 ⁴	-
50 Agility Basic 07	Delant.	1723-0428 ¹	-
	Tras.	1723-0428 ¹	-
50 Agility 05-08	Delant.	1720-1027	1720-0986
	Tras.	1723-0428 ¹	-
50 B&W 04-06	Delant.	1720-1058 ³	1720-0979
50 Calypso 97-99	Delant.	1720-0868	1720-0830
	Tras.	1723-0428 ¹	-
50 Cobra Cross 01-06	Tras.	1723-0428 ¹	-
50 Cobra Cross 99-00	Tras.	1723-0428 ¹	-
50 Cobra Exclusive 01-04	Tras.	1723-0428 ¹	-
50 Cobra Racer 99-00	Tras.	1723-0428 ¹	-
50 Cobra Racer 01-04	Tras.	1723-0428 ¹	-
50 Dink, Dink Sport, B&W 99-02	Delant.	1720-1058 ³	1720-0979
	Tras.	1723-0428 ¹	-
50 Easy 01	Tras.	1723-0428 ¹	-
50 Filly LX 02-06	Delant.	1720-1027	1720-0986
50 Filly LX 01	Tras.	1723-0428 ¹	-
50 Filly 99-03	Delant.	1723-0428 ¹	-
	Tras.	1723-0428 ¹	-
50 Heroism 95-96	Tras.	1723-0428 ¹	-
50 Heroism 97-99	Delant.	1720-0868	1720-0830
	Tras.	1723-0428 ¹	-
50 K-Pipe 12-13	Delant.	1720-1058 ³	1720-0979
50 Manboy 95-00	Delant.	1720-0977 ³	-
	Tras.	1723-0428 ¹	-

¹ Zapata de freno.

² Pastillas de freno MS en metal sinterizado.

³ Pastillas de freno MS en metal sinterizado disponibles para esta aplicación. Consulte la tabla de correspondencias para MS en metal sinterizado.

APLICACIONES	POSICIÓN	N.º ART. PASTILLA HF CERÁMICA	N.º ART. PASTILLA CT FIBRA DE CARBONO
KYMCO (CONT.)			
50 MXer 03-07	Delant.-2	1723-0428 ¹	-
50 MXU 05-10	Delant.-2	1723-0428 ¹	-
50 New Dink 08-13	Delant.	1720-1058 ³	1720-0979
50 New G-Dink 12-13	Delant.	1720-0953	1720-0842 ³
50 New Sento 11-15	Delant.	1720-1027	1720-0986
50 Nexxon 08-12	Delant.	1720-1018	1720-0915
	Tras.	1720-1018	1720-0915
50 People 99-06	Delant.	1720-1025 ³	1720-0938
	Tras.	1723-0564 ⁴	-
50 Refined 94-98	Delant.	1723-0428 ¹	-
	Tras.	1723-0428 ¹	-
50 Scout 95-00	Tras.	1723-0428 ¹	-
50 Sento 08-10	Delant.	1720-1027	1720-0986
	Tras.	1723-0428 ¹	-
50 Spacer 99-06	Delant.	1720-1058 ³	1720-0979
	Tras.	1723-0428 ¹	-
50 Super-8 08-16	Delant.	1720-1025 ³	1720-0938
	Tras.	1723-0564 ⁴	-
50 Super-9 A/C 02-07	Delant.	1720-1058 ³	1720-0979
50 Super-9 L/C 02-07	Delant.	1720-1058 ³	1720-0979
	Tras.	1720-1025 ³	1720-0938
50 Topboy on/off road 96-05	Tras.	1723-0428 ¹	-
50 Topboy Racer/Cross 01-05	Tras.	1723-0428 ¹	-
50 Vitality 04-09	Delant.	1720-1027	1720-0986
50 Yager 01-07	Delant.	1720-1058 ³	1720-0979
	Tras.	1723-0428 ¹	-
50 Yup SP/AL 02-09	Delant.	1720-1027	1720-0986
50 Yup 01	Tras.	1723-0428 ¹	-
50 Zap (versión freno de disco) 95-00	Delant.	1720-0977 ³	-
CX 50 94-97	Delant.	1723-0454 ⁴	-
	Delant.	1723-0428 ¹	-
CX 50 Curio Super 94-97	Delant.	1723-0454 ⁴	-
DJ 50 Refined 99-02	Delant.	1723-0454 ⁴	-
	Delant.	1723-0428 ¹	-
DJ 50 99-02	Delant.	1723-0454 ⁴	-
	Delant.	1723-0428 ¹	-
DJW 50 94-97	Delant.	1723-0428 ¹	-
	Delant.	1723-0454 ⁴	-
DJX 50 91-92	Delant.	1723-0428 ¹	-
	Tras.	1723-0454 ⁴	-
DJY 50 93-06	Delant.	1723-0428 ¹	-
	Delant.	1723-0454 ⁴	-
K12 50 95-00	Tras.	1723-0428 ¹	-
KB 50 95-00	Tras.	1723-0428 ¹	-
RS 50 Agility Naked 10-15	Delant.	1720-1027	1720-0986
ZX 50 Fever 96-01	Delant.	1723-0454 ⁴	-
80 Filly 99-02	Delant.	1723-0428 ¹	-
	Tras.	1723-0428 ¹	-
90 Manboy 96-01	Tras.	1723-0428 ¹	-
SP 90 Yup 95-99	Delant.	1720-0977 ³	-
100 Cobra Racer 99-03	Delant.	1720-1058 ³	1720-0979
100 Cobra Racer 99-03	Tras.	1723-0428 ¹	-
100 Topboy on/off road 99-00	Tras.	1723-0428 ¹	-
KB 100 99-00	Tras.	1723-0428 ¹	-
125 Agility 16+ 14-16	Delant.	1720-1025 ³	1720-0938
	Tras.	1720-1058 ³	1720-0979
125 Agility City 11-17	Delant.	1720-1027	1720-0986
	Tras.	1720-1041	-
125 Agility 06-11	Delant.	1720-1027	1720-0986
	Tras.	1723-0428 ¹	-
125 B&W, Dink Sport 99-06	Delant.	1720-1058 ³	1720-0979
	Tras.	1720-1058 ³	1720-0979
125 Calypso 99	Delant.	1720-0868	1720-0830
	Tras.	1723-0428 ¹	-
125 Cruiser 99	Delant.	1720-1058 ³	1720-0979
125 Dink X 22	Delant.	1720-1026 ³	1720-0950 ³
	Tras.	1720-1040	1721-3338 ²
125 Dink 96-09	Delant.	1720-1058 ³	1720-0979
	Tras.	1720-1058 ³	1720-0979
125 Downtown I 10-14	Delant.	1720-0953	1720-0842 ³
	Tras.	1720-1040	1721-3338 ²
125 Grand Dink 02-07	Delant.	1720-1058 ³	1720-0979
	Tras.	1720-1058 ³	1720-0979

PASTILLAS Y ZAPATAS DE FRENO continúa en la página siguiente.

ESCAPES

BAÚLES & EQUIPAJE

FUNDAS & SEGURIDAD

PARABRISAS

GRÁFICOS, ESPEJOS, MATRÍCULA & ASIENTO

MANILLARES & MANDOS MANUALES

ESTRIBERAS & SUSPENSIÓN

ILUMINACIÓN

ELÉCTRICO & INSTRUMENTACIÓN

CORREAS, CORONAS/PINONES & CADENAS

RUEDA & ACCESORIOS

FRENOS

MOTOR

ALIMENTACIÓN MOTOR & FILTROS

AUDIO/VIDEO & SOPORTES

ARTÍCULOS PROMOCIONALES

ÍNDICE



PASTILLAS Y ZAPATAS DE FRENO (CONT.)

APLICACIONES	POSICIÓN	N.º ART. PASTILLA HF CERÁMICA	N.º ART. PASTILLA CT FIBRA DE CARBONO	APLICACIONES	POSICIÓN	N.º ART. PASTILLA HF CERÁMICA	N.º ART. PASTILLA CT FIBRA DE CARBONO
KYMCO (CONT.)				KYMCO (CONT.)			
125 Heroism 95-97	Delant.	1720-0868	1720-0830	150 Zing 99-13	Delant.	1720-1058 ³	1720-0979
	Tras.	1723-0428 ¹	-	200 Agility 16+ 14-17	Delant.	1720-1025 ³	1720-0938
125 Hipster 01-06	Delant.	1722-0736	-		Tras.	1720-1058 ³	1720-0979
125 K-Pipe 13-15	Delant.	1722-0736	-	200 Agility R16 11-15	Delant.	1720-1025 ³	1720-0938
125 K-XCTi 13-14	Delant.	1720-1026 ³	1720-0950 ³		Tras.	1720-1058 ³	1720-0979
	Tras.	1720-1032 ³	1720-0993 ³	200 Dink 04-12	Delant.	1720-1058 ³	1720-0979
125 Like 11-16	Delant.	1720-1027	1720-0986		Tras.	1720-1058 ³	1720-0979
125 Movie XL 01-09	Delant.	1720-1058 ³	1720-0979	200 Downtown I 10-15	Delant.	1720-0953	1720-0842 ³
125 Movie 99-08	Delant.	1720-1058 ³	1720-0979		Tras.	1720-1040	1721-3338 ²
	Tras.	1723-0564 ¹	-	200 i New Dink 08-12	Delant.	1720-1058 ³	1720-0979
125 New Dink 08-10	Delant.	1720-1058 ³	1720-0979		Tras.	1720-1058 ³	1720-0979
	Tras.	1720-1058 ³	1720-0979	200 Like I 10-16	Delant.	1720-1058 ³	1720-0979
125 New Downtown 16-17	Delant.	1720-1026 ³	1720-0950 ³		Tras.	1720-1058 ³	1720-0979
	Tras.	1720-1040	1721-3338 ²	200 People GTi 12-15	Delant.	1720-1026 ³	1720-0950 ³
125 New G-Dink 12-14	Delant.	1720-0953	1720-0842 ³		Tras.	1720-1040	1721-3338 ²
	Tras.	1720-1032 ³	1720-0993 ³	200 Yager 04-13	Delant.	1720-1058 ³	1720-0979
125 Nexxon 08-12	Delant.	1720-1018	1720-0915		Tras.	1720-1058 ³	1720-0979
	Tras.	1720-1018	1720-0915	S 200 People 05-07	Delant.	1720-1025 ³	1720-0938
125 People GTi 12-15	Delant.	1720-1026 ³	1720-0950 ³		Tras.	1720-1032 ³	1720-0993 ³
	Tras.	1720-1040	1721-3338 ²	250 B&W, Dink Sport 01-06	Delant.	1720-1058 ³	1720-0979
125 People One I 14-16	Delant.	1720-1025 ³	1720-0938		Tras.	1720-1058 ³	1720-0979
125 People 01-09	Delant.	1720-1025 ³	1720-0938	250 Grand Dink 01-10	Delant.	1720-1031	1720-1030
	Tras.	1723-0564 ¹	-	250 People 03-12	Delant.	1720-1058 ³	1720-0979
125 Pulsar 01-13	Delant.	1722-0736	-	250 Super-9 00-05	Tras.	1720-1025 ³	1720-0938
125 Quannon 08-12	Delant.	1720-1058 ³	1720-0979	250 Xciting 04-05	Delant.	1720-0953	1720-0842 ³
	Tras.	1720-1058 ³	1720-0979		Tras.	1720-0953	1720-0842 ³
125 Spacer 99-03	Delant.	1720-1058 ³	1720-0979	250 Xciting 06-09	Delant.	1720-0953	1720-0842 ³
	Tras.	1720-1058 ³	1720-0979		Tras.	1720-1032 ³	1720-0993 ³
125 Stryker on/off 99-06	Delant.	1720-1027	1720-0986	250 Yup 03-05	Delant.	1720-1058 ³	1720-0979
125 Super Dink 10-15	Delant.	1720-0953	1720-0842 ³		Tras.	1720-1058 ³	1720-0979
	Tras.	1720-1040	1721-3338 ²	S 250 People 06-08	Delant. izqda.	1720-1043 ³	1720-0957 ³
125 Super-8 08-15	Delant.	1720-1025 ³	1720-0938		Delant. dcha.	1720-1060	1721-1825 ²
125 Super-9 00-01	Tras.	1720-1025 ³	1720-0938	S 250 People 06-08	Tras.	1720-1032 ³	1720-0993 ³
125 Techno GT 06-10	Delant.	1720-1058 ³	1720-0979	300 Agility+ 20-22	Delant.	1720-1040	1721-3338 ²
125 Vivio 01-03	Delant.	1720-1027	1720-0986		Tras.	1720-1040	1721-3338 ²
125 X-Town CT 20	Delant.	1720-1026 ³	1720-0950 ³	300 Downtown I 10-15	Delant.	1720-0953	1720-0842 ³
	Tras.	1720-1040	1721-3338 ²		Tras.	1720-1040	1721-3338 ²
125 X-Town 16-17	Delant.	1720-1026 ³	1720-0950 ³	300 K-XCTi 12-15	Delant.	1720-1026 ³	1720-0950 ³
	Tras.	1720-1040	1721-3338 ²		Tras.	1720-1032 ³	1720-0993 ³
125 Yager GT 09	Delant.	1720-1058 ³	1720-0979	300 New G-Dink 12-16	Delant.	1720-0953	1720-0842 ³
125 Yager 01-07	Delant.	1720-1058 ³	1720-0979		Tras.	1720-1032 ³	1720-0993 ³
	Tras.	1720-1058 ³	1720-0979	300 People GTi 12-15	Delant.	1720-1026 ³	1720-0950 ³
125 Zing 96-14	Delant.	1722-0736	-		Tras.	1720-1040	1721-3338 ²
B 125 Freeway 93-95	Tras.	1723-0428 ¹	-	300 People GTi 10-11	Delant.	1720-0953	1720-0842 ³
CK-1 125 14-16	Delant.	1722-0736	-	300 People S 20	Delant.	1720-1026 ³	1720-0950 ³
D2 125 Freeway 92-95	Delant.	1723-0428 ¹	-		Tras.	1720-1040	1721-3338 ²
	Tras.	1723-0428 ¹	-	300 People Si 08-10	Delant. izqda.	1720-1027	1720-0986
DT 125 X360 22	Delant.	1720-1026 ³	1720-0950 ³		Delant. dcha.	1720-1058 ³	1720-0979
S 125 People 05-08	Delant.	1720-1025 ³	1720-0938		Tras.	1720-1032 ³	1720-0993 ³
	Tras.	1720-1032 ³	1720-0993 ³	300 Xciting Ri 08-14	Delant.	1720-0953	1720-0842 ³
150 B&W 01-05	Delant.	1720-1058 ³	1720-0979		Tras.	1720-1032 ³	1720-0993 ³
	Tras.	1720-1058 ³	1720-0979	300 X-Town CT 20	Delant.	1720-1026 ³	1720-0950 ³
150 Dink 99-04	Delant.	1720-1058 ³	1720-0979		Tras.	1720-1040	1721-3338 ²
	Tras.	1720-1058 ³	1720-0979	300 X-Town 16-20	Delant.	1720-1026 ³	1720-0950 ³
150 Freeway 95-00	Tras.	1723-0428 ¹	-		Tras.	1720-1032 ³	1720-0993 ³
150 Grand Dink 02-11	Delant.	1720-1058 ³	1720-0979	350 New Downtown 16-17	Delant.	1720-1026 ³	1720-0950 ³
	Tras.	1720-1058 ³	1720-0979		Tras.	1720-1040	1721-3338 ²
150 Heroism 95-97	Delant.	1720-0868	1720-0830	400 Xciting I 12-14	Delant.	1720-0876	1721-3266 ²
150 Hipster 01-06	Delant.	1722-0736	-		Tras.	1720-0898	-
150 Movie XL 01-09	Delant.	1720-1058 ³	1720-0979	S 400 Xciting i TCS 22	Delant.	1720-0876	1721-3266 ²
150 People 01-06	Delant.	1720-1025 ³	1720-0938		Tras.	1720-0898	-
	Tras.	1723-0564 ¹	-	500 Xciting i Evo ABS 11-13	Delant.	1720-0953	1720-0842 ³
150 Quannon 10-14	Delant.	1720-1058 ³	1720-0979		Tras.	1720-0898	-
	Tras.	1720-1058 ³	1720-0979	500 Xciting R ABS 09-13	Delant.	1720-0953	1720-0842 ³
150 Spacer 99-04	Delant.	1720-1058 ³	1720-0979		Tras.	1720-0898	-
	Tras.	1720-1058 ³	1720-0979	500 Xciting 04-15	Delant.	1720-0953	1720-0842 ³
150 Straight 08-11	Delant.	1720-1018	1720-0915		Tras.	1720-0898	-
	Tras.	1720-1018	1720-0915	700 MyRoad, ABS 09-15	Delant.	1720-0953	1720-0842 ³
150 Stryker Off 01-06	Delant.	1720-1027	1720-0986		Tras.	1720-0898	-
150 Vivio 01-02	Delant.	1720-1027	1720-0986	LAVERDA			
150 Yager 01-05	Delant.	1720-1058 ³	1720-0979	125 Phoenix 01-04	Delant.	1720-0873	1720-0840
	Tras.	1720-1058 ³	1720-0979		Tras.	1720-1025 ³	1720-0938

¹ Zapata de freno.

² Pastillas de freno MS en metal sinterizado.

³ Pastillas de freno MS en metal sinterizado disponibles para esta aplicación. Consulte la tabla de correspondencias para MS en metal sinterizado.



PASTILLAS Y ZAPATAS DE FRENO (CONT.)

APLICACIONES	POSICIÓN	N.º ART. PASTILLA HF CERÁMICA	Nº ART. PASTILLA CT FIBRA DE CARBONO
LAVERDA (CONT.)			
150 Phoenix 01-04	Delant.	1720-0873	1720-0840
	Tras.	1720-1025 ³	1720-0938
200 Phoenix 01-04	Delant.	1720-0873	1720-0840
	Tras.	1720-1025 ³	1720-0938
LEM			
50 Flash 94-98	Delant.	1720-1056	1720-0978
	Tras.	1723-0441 ¹	-
50 Ghibli 90-95	Delant.	1723-0441 ¹	-
	Tras.	1723-0441 ¹	-
LONGIN			
LX 110 4 02	Delant.	1722-0736	-
LX 125 02	Delant.	1722-0736	-
MACAL			
50 Flash 99	Delant.	1720-1059	1720-1023
MALAGUTI			
100 Ciak 00-01	Delant.	1720-1059	1720-1023
100 Ciak 00-01	Tras.	1720-1059	1720-1023
125 Blog 10	Delant.	1720-1027	1720-0986
	Tras.	1720-1045	1720-0975
125 Centro ie 08-11	Delant.	1720-1027	1720-0986
	Tras.	1720-1012	-
125 Ciak, Ciak Master 02-06	Delant.	1720-1059	1720-1023
125 Madison 3 08-09	Delant.	1720-0894	1720-0989
	Tras.	1720-0985 ³	1720-0913 ³
125 Monte 20	Delant.	1720-1065 ³	1720-0960 ³
	Tras.	1720-1045	1720-0975
125 Phantom Max 04-08	Delant.	1720-1052	1720-1016
	Tras.	1720-1050 ³	1720-0949 ³
125 Runner 87	Delant.	1720-0945 ³	1720-0838 ³
125 Sport City Cube 08	Delant.	1720-0945 ³	1720-0838 ³
	Tras.	1720-1050 ³	1720-0949 ³
150 Ciak, Ciak Master 02-08	Delant.	1720-1059	1720-1023
150 Madison 99-03	Delant.	1720-1047 ³	1720-0980 ³
	Tras.	1720-1050 ³	1720-0949 ³
160 Blog 10-11	Tras.	1720-1045	1720-0975
	Delant.	1720-1027	1720-0986
160 Centro ie 08-11	Delant.	1720-1027	1720-0986
180 Madison 02	Delant.	1720-1047 ³	1720-0980 ³
	Tras.	1720-1050 ³	1720-0949 ³
200 Phantom Max 04-05	Delant.	1720-1052	1720-1016
	Tras.	1720-1050 ³	1720-0949 ³
200 Sport City Cube 08	Delant.	1720-0945 ³	1720-0838 ³
	Tras.	1720-1050 ³	1720-0949 ³
250 Madison 3 ie 08-11	Delant.	1720-0894	1720-0989
	Tras.	1720-0985 ³	1720-0913 ³
250 Madison 99-04	Delant.	1720-1026 ³	1720-0950 ³
	Tras.	1720-1050 ³	1720-0949 ³
250 Password 06-08	Delant.	1720-1052	1720-1016
	Tras.	1720-1050 ³	1720-0949 ³
250 Phantom Max 05-08	Delant.	1720-1052	1720-1016
	Tras.	1720-1050 ³	1720-0949 ³
250 Sport City Cube 08	Delant.	1720-0945 ³	1720-0838 ³
	Tras.	1720-1050 ³	1720-0949 ³
300 Sport City Cube 08	Delant.	1720-0945 ³	1720-0838 ³
	Tras.	1720-1050 ³	1720-0949 ³
50 Centro 93-96	Tras.	1723-0428 ¹	-
50 Ciak 00-09	Delant.	1720-1059	1720-1023
50 Ciak Twin Disk 02-09	Delant.	1720-1059	1720-1023
	Tras.	1720-1059	1720-1023
50 Ciak 00-09	Tras.	1723-0428 ¹	-
50 Enduro Dune 87-88	Delant.	1720-0948	-
	Tras.	1720-0948	-
50 Fifty 04	Tras.	1720-1046	1720-0976
	Delant.	1720-1052	1720-1016
50 Yesterday 97-02	Delant.	1720-1059	1720-1023
	Tras.	1723-0428 ¹	-
CR-1 50 Crosser 95-96	Delant.	1720-0948	-
EL 50 Crosser 97-00	Delant.	1720-1059	1720-1023
F-10 50 92 93	Delant.	1720-1041	-
F-10 50 Jet-Line 94-98	Delant.	1720-1059	1720-1023
	Tras.	1723-0428 ¹	-
F-10 50 Timemachine 03-09	Delant.	1720-1059	1720-1023
F-10 50 WAP 02-09	Delant.	1720-1059	1720-1023
F-10 50 92-93	Tras.	1723-0428 ¹	-

¹ Zapata de freno.

³ Pastillas de freno MS en metal sinterizado disponibles para esta aplicación. Consulte la tabla de correspondencias para MS en metal sinterizado.

APLICACIONES	POSICIÓN	N.º ART. PASTILLA HF CERÁMICA	Nº ART. PASTILLA CT FIBRA DE CARBONO
MALAGUTI (CONT)			
F-12 50 Phantom A.C. 99-03	Delant.	1720-1059	1720-1023
	Tras.	1723-0428 ¹	-
F-12 50 Phantom Digit 02-10	Delant.	1720-1059	1720-1023
	Tras.	1720-1059	1720-1023
F-12 50 Phantom L.C. dd 99-09	Delant.	1720-1059	1720-1023
	Tras.	1720-1059	1720-1023
F-12 50 Phantom L.C. 94-98	Tras.	1723-0428 ¹	-
F-12 50 Phantom 94-98	Delant.	1720-0948	-
	Tras.	1723-0428 ¹	-
F-12 50 Racing Life 03-09	Delant.	1720-1059	1720-1023
	Tras.	1720-1059	1720-1023
F-12 50 Tyre Track 03-09	Delant.	1720-1059	1720-1023
	Tras.	1720-1059	1720-1023
F-15 50 Fire Fox L.C. 96-08	Tras.	1723-0428 ¹	-
F-15 50 Fire Fox 96-08	Delant.	1720-0948	-
	Tras.	1723-0428 ¹	-
F-15 50 Mechatronic 03-08	Delant.	1720-1059	1720-1023
	Tras.	1720-1059	1720-1023
NKD 50 04-09	Delant.	1720-1052	1720-1016
SL 50 Centro 96-00	Delant.	1720-1059	1720-1023
	Tras.	1723-0428 ¹	-
XSM 50 03-14	Delant.	1720-1047 ³	1720-0980 ³
F-12 100 Phantom A.C. 00-03	Delant.	1720-1059	1720-1023
F-12 100 Phantom Twin Disk 02-03	Delant.	1720-1059	1720-1023
	Tras.	1720-1059	1720-1023
F-18 125, Warrior 00-02	Delant.	1720-1059	1720-1023
	Tras.	1720-1050 ³	1720-0949 ³
R 125 Madison 99-09	Delant.	1720-1047 ³	1720-0980 ³
	Tras.	1720-1050 ³	1720-0949 ³
F-18 150 00-03	Delant.	1720-1059	1720-1023
	Tras.	1720-1059	1720-1023
S 200 Madison 03-06	Delant.	1720-1047 ³	1720-0980 ³
	Tras.	1720-1050 ³	1720-0949 ³
RS 250 Madison 05-11	Delant.	1720-1052	1720-1016
	Tras.	1720-1050 ³	1720-0949 ³
K 400 Madison 02-11	Delant.	1720-1026 ³	1720-0950 ³
	Tras.	1720-1050 ³	1720-0949 ³
GT 500 Spidermax 04-10	Delant.	1720-0945 ³	1720-0838 ³
	Tras.	1720-0985 ³	1720-0913 ³
RS 500 Spidermax 09-11	Delant.	1720-0945 ³	1720-0838 ³
	Tras.	1720-0985 ³	1720-0913 ³
MBK			
50 Booster 12" 03-10	Delant.	1720-1059	1720-1023
50 Booster Naked 04-16	Delant.	1720-1059	1720-1023
50 Booster Next Gen 97-06	Delant.	1720-1057	1720-1013
	Tras.	1723-0452 ¹	-
50 Booster Rocket 95-02	Delant.	1720-1057	1720-1013
	Tras.	1723-0452 ¹	-
50 Booster Spirit 00-16	Delant.	1720-1059	1720-1023
	Tras.	1723-0452 ¹	-
50 Booster Track 97-02	Delant.	1720-1057	1720-1013
	Tras.	1723-0452 ¹	-
50 Booster 90-94	Delant.	1723-0452 ¹	-
	Tras.	1723-0452 ¹	-
50 Equalis 96-98	Delant.	1720-1057	1720-1013
	Tras.	1723-0441 ¹	-
50 Evolis 92-98	Delant.	1720-1057	1720-1013
	Tras.	1723-0452 ¹	-
50 Fizz 93-00	Delant.	1720-1057	1720-1013
	Tras.	1723-0441 ¹	-
50 Flipper 99-04	Delant.	1720-1059	1720-1023
	Tras.	1723-0452 ¹	-
50 Forte 94-98	Delant.	1720-1057	1720-1013
	Tras.	1723-0441 ¹	-
50 Hot Champ 91-97	Tras.	1723-0452 ¹	-
50 Mach G 02-03	Delant.	1720-1059	1720-1023
50 Nitro 97-10	Delant.	1720-1057	1720-1013
	Tras.	1720-1054	-
50 Ovetto 97-10	Delant.	1720-1057	1720-1013
	Tras.	1723-0452 ¹	-
50 Sorriso 92-95	Delant.	1723-0441 ¹	-
	Tras.	1723-0441 ¹	-
50 Stunt 00-10	Delant.	1720-1054	-
50 Target 92-95	Delant.	1720-1056	1720-0978
	Tras.	1723-0441 ¹	-

PASTILLAS Y ZAPATAS DE FRENO continúa en la página siguiente.

ESCAPES

BAÚLES & EQUIPAJE

FUNDAS & SEGURIDAD

PARABRISAS

GRÁFICOS, ESPEJOS, MATRÍCULA & ASIENTO

MANILLARES & MANDOS MANUALES

ESTRIBERAS & SUSPENSIÓN

ILUMINACIÓN

ELÉCTRICO & INSTRUMENTACIÓN

CORREAS, CORONAS/PINONES & CADENAS

RUEDA & ACCESORIOS

FRENOS

MOTOR

ALIMENTACIÓN MOTOR & FILTROS

AUDIO/VIDEO & SOPORTES

ARTÍCULOS PROMOCIONALES

ÍNDICE



PASTILLAS Y ZAPATAS DE FRENO (CONT.)

ESCAPES								
BAÚLES & EQUIPAJE	APLICACIONES	POSICIÓN	N.º ART. PASTILLA HF CERÁMICA	N.º ART. PASTILLA CT FIBRA DE CARBONO	APLICACIONES	POSICIÓN	N.º ART. PASTILLA HF CERÁMICA	N.º ART. PASTILLA CT FIBRA DE CARBONO
	MBK (CONT.)				PEUGEOT (CONT.)			
	50 X-Limit 04-16	Delant.	1720-1046	1720-0976	50 Elystar 03-05	Delant.	1720-1046	1720-0976
		Tras.	1720-1046	1720-0976		Tras.-2	1720-1051	1720-1015
	50 X-Power 04-13	Tras.	1720-1046	1720-0976	50 Jet C-Tech 09	Delant.	1720-1046	1720-0976
	75 Active 90	Delant.	1723-0452 ¹	-		Tras.	1720-1046	1720-0976
	80 Evolis 94-98	Delant.	1720-1057	1720-1013	50 Jet-Force 03-10	Delant.	1720-1046	1720-0976
		Tras.	1723-0441 ¹	-		Tras.	1720-1046	1720-0976
	100 Booster 99-02	Delant.	1720-1056	1720-0978	50 Kisbee RS 11-17	Delant.	1720-1045	1720-0975
	100 Nitro 00-03	Delant.	1720-1059	1720-1023	50 Kisbee 10-14	Delant.	1720-1045	1720-0975
	125 Doodo 01-05	Delant.	1720-1059	1720-1023	50 Looxor 02-05	Delant.	1720-1046	1720-0976
	125 Flame R/F 95-03	Delant.	1720-1012	-		Tras.	1723-0428 ¹	-
		Tras.	1723-0441 ¹	-	50 Looxor 06	Delant.	1720-1046	1720-0976
	125 Skycruiser 06-14	Delant.	1720-0992	1720-0897		Tras.	1720-1046	1720-0976
		Tras.	1720-0985 ³	1720-0913 ³	50 Ludix (tambor delantero) 04-05	Delant.	1723-0428 ¹	-
	XC 125 Waap 08-12	Delant.	1720-1008	-		Tras.	1723-0428 ¹	-
	XQ 125 Thunder 01-04	Delant.	1720-0983 ³	1720-0869 ³	50 Ludix 04-08	Delant.	1720-1046	1720-0976
		Tras.	1720-0985 ³	1720-0913 ³		Tras.	1723-0428 ¹	-
	XQ 150 Thunder 02-03	Delant.	1720-0983 ³	1720-0869 ³	50 Metropolis 85-90	Delant.	1723-0428 ¹	-
		Tras.	1720-0985 ³	1720-0913 ³	50 Speedake (pinza de freno A.J.P.) 94-01	Delant.	1720-1046	1720-0976
	YN 100 Ovetto 00-02	Delant.	1720-1059	1720-1023		Tras.	1723-0428 ¹	-
	YP 125 Flame X 05-12	Delant.	1720-0860	-	50 Speedake (pinza de freno Brembo) 94-01	Delant.	1720-1059	1720-1023
	YP 125 Skyliner 99-00	Delant.	1720-0983 ³	1720-0869 ³		Tras.	1723-0428 ¹	-
		Tras.	1723-0563 ¹	-	50 Speedake (pinza de freno Henglong) 94-01	Delant.	1720-1045	1720-0975
	YP 125 Skyliner 01-12	Delant.	1720-0983 ³	1720-0869 ³		Tras.	1723-0428 ¹	-
		Tras.	1720-0985 ³	1720-0913 ³	50 Speedflight 2 A/C 01-08	Delant.	1720-1046	1720-0976
	YW 125 Z 10	Delant.	1720-0916	-	50 Speedflight 2 L/C 01-08	Delant.	1720-1046	1720-0976
	150 Doodo 01	Delant.	1720-1059	1720-1023		Tras.	1720-1046	1720-0976
	150 Skyliner 01-03	Delant.	1720-0983 ³	1720-0869 ³	50 Speedflight 2 X-Race, Furious, 206 WRC 01-02	Delant.	1720-1046	1720-0976
		Tras.	1720-0985 ³	1720-0913 ³		Tras.	1720-1046	1720-0976
	150 Vertex 97	Delant.	1720-1012	-	50 Speedflight 3 (AC) 10-16	Delant.	1720-1018	1720-0915
	180 Skyliner 04-07	Delant.	1720-0983 ³	1720-0869 ³		Tras.	1723-0428 ¹	-
		Tras.	1720-0985 ³	1720-0913 ³	50 Speedflight 3 (LC) 10-16	Delant.	1720-1018	1720-0915
	250 Skyliner 00-02	Delant.	1720-0982 ³	1720-0867 ³		Tras.	1720-0985 ³	1720-0913 ³
		Tras.	1721-3319 ²	1720-0984	50 Speedflight 3 RS (LC) 10-16	Delant.	1720-1018	1720-0915
	300 Kilibre 03-08	Delant.	1720-0983 ³	1720-0869 ³		Tras.	1720-0985 ³	1720-0913 ³
		Tras.	1720-0983 ³	1720-0869 ³	50 Speedflight 4 (AC) 15-16	Delant.	1720-1018	1720-0915
	400 Skyliner 04	Delant.	1720-0982 ³	1720-0867 ³	50 Speedflight 4 (LC) 15-16	Delant.	1720-1018	1720-0915
						Tras.	1720-0985 ³	1720-0913 ³
	MOTOBECANE				50 Speedflight LBD/LBDP 00	Delant.	1720-1046	1720-0976
	50 todos los modelos 88-89	Delant.	1723-0518 ¹	-		Tras.	1720-1046	1720-0976
	MOTRON				50 Speedflight LC (pinza de freno A.J.P.) 96-15	Delant.	1720-1046	1720-0976
	50 Spike 97-98	Delant.	1720-1059	1720-1023		Tras.	1723-0428 ¹	-
	50 Sting 95-98	Delant.	1720-1059	1720-1023	50 Speedflight LC (pinza de freno Brembo) 96-15	Delant.	1720-1059	1720-1023
	50 Syncro 97-98	Delant.	1720-1059	1720-1023		Tras.	1723-0428 ¹	-
	50 Thunder 95-98	Delant.	1720-1059	1720-1023	50 Speedflight LC (pinza de freno Henglong) 96-15	Delant.	1720-1045	1720-0975
						Tras.	1723-0428 ¹	-
	PEUGEOT				50 Speedflight Lemans 11	Delant.	1720-1046	1720-0976
	0 e-Vivacity 11-15	Delant.	1720-0868	1720-0830		Tras.	1720-1046	1720-0976
		Tras.	1723-0428 ¹	-	50 Squab (pinza de freno A.J.P.) 94-04	Delant.	1720-1046	1720-0976
	50 103 71-75	Delant.	1723-0518 ¹	-		Tras.	1723-0428 ¹	-
		Tras.	1723-0518 ¹	-	50 Squab (pinza de freno Henglong) 94-04	Delant.	1720-1045	1720-0975
	50 104 76	Delant.	1723-0518 ¹	-		Tras.	1723-0428 ¹	-
		Tras.	1723-0518 ¹	-	50 TKR Furious 05-10	Delant.	1720-1046	1720-0976
	50 105 82	Delant.	1723-0518 ¹	-	50 TKR WRC 05-10	Delant.	1720-1046	1720-0976
		Tras.	1723-0518 ¹	-	50 Trekker Metal-X 01-08	Delant.	1720-1046	1720-0976
	50 Blaster Furious 11-12	Delant.	1720-1046	1720-0976	50 Trekker Offroad 99-01	Delant.	1720-1045	1720-0975
		Tras.	1720-1046	1720-0976	50 Trekker Road 99-00	Delant.	1720-1046	1720-0976
	50 Blaster RS12 09-12	Delant.	1720-1046	1720-0976	50 Trekker Road 99-00	Tras.	1723-0428 ¹	-
	50 Blaster 09-12	Delant.	1720-1046	1720-0976	50 Trekker Streetboard 00-02	Delant.	1720-1046	1720-0976
	50 Buxy (pinza de freno A.J.P.) 94-97	Delant.	1720-1046	1720-0976	50 Trekker Urban Black 00	Delant.	1720-1046	1720-0976
		Tras.	1723-0428 ¹	-	50 Tweek Evo RS 14-17	Delant.	1720-1070	1720-1048
	50 Buxy (pinza de freno Brembo) 94-97	Delant.	1720-1059	1720-1023		Tras.	1720-1063 ³	1720-0994 ³
		Tras.	1723-0428 ¹	-	50 Tweek Evo 14-15	Delant.	1720-1070	1720-1048
	50 Buxy (pinza de freno Henglong) 94-97	Delant.	1720-1045	1720-0975	50 Tweek RS 10-13	Delant.	1720-1070	1720-1048
		Tras.	1723-0428 ¹	-		Tras.	1720-1063 ³	1720-0994 ³
	50 CityStar 14-16	Delant.	1720-1061 ³	1720-0952 ³	50 V-Clic 08-13	Delant.	1720-1056	1720-0978
		Tras.	1720-0985 ³	1720-0913 ³		Tras.	1723-0428 ¹	-
	50 Django Allure 14-16	Delant.	1720-1065 ³	1720-0960 ³	50 Vivacity (pinza de freno A.J.P.) 99-07	Delant.	1720-1046	1720-0976
	50 Django Evasion 14-16	Delant.	1720-1065 ³	1720-0960 ³		Tras.	1720-1045	1720-0975
	50 Django Heritage 14-16	Delant.	1720-1043 ³	1720-0957 ³	50 Vivacity (pinza de freno Henglong) 05-07	Delant.	1720-1045	1720-0975
	50 Django Sport 14-16	Delant.	1720-1065 ³	1720-0960 ³		Tras.	1720-1046	1720-0976
	50 Elyseo (pinza de freno A.J.P.) 99-01	Delant.	1720-1046	1720-0976	50 Vivacity Sportline 11	Delant.	1720-0868	1720-0830
		Tras.	1723-0428 ¹	-		Tras.	1720-0973	1720-0892
	50 Elyseo 02-05	Delant.	1720-1046	1720-0976				
		Tras.	1720-1046	1720-0976				

¹ Zapata de freno.

² Pastillas de freno MS en metal sinterizado.

³ Pastillas de freno MS en metal sinterizado disponibles para esta aplicación. Consulte la tabla de correspondencias para MS en metal sinterizado.



PASTILLAS Y ZAPATAS DE FRENO (CONT.)

APLICACIONES	POSICIÓN	N.º ART. PASTILLA HF CERÁMICA	N.º ART. PASTILLA CT FIBRA DE CARBONO
PEUGEOT (CONT.)			
50 Zenith Luxe 94-00	Delant.	1720-1059	1720-1023
	Tras.	1723-0428 ¹	-
50 Zenith 94-01	Tras.	1723-0428 ¹	-
SC 50 85-90	Delant.	1723-0428 ¹	-
SV 50 APS 91-12	Delant.	1723-0428 ¹	-
	Tras.	1723-0428 ¹	-
SV 50 Geo 91	Delant.	1723-0428 ¹	-
	Tras.	1723-0428 ¹	-
SV 50 Geo 92	Tras.	1723-0428 ¹	-
SV 50 Geo 93-99	Tras.	1723-0428 ¹	-
SV 50 J.Junior 93-97	Delant.	1723-0428 ¹	-
	Tras.	1723-0428 ¹	-
SV 50 L 93	Tras.	1723-0428 ¹	-
SV 50 Roland Garros 93	Delant.	1720-1041	-
	Tras.	1723-0428 ¹	-
SV 50 Sport 93	Delant.	1720-1041	-
	Tras.	1723-0428 ¹	-
SV 80 Geo 91-92	Tras.	1723-0428 ¹	-
SV 80 Geo 93-98	Tras.	1723-0428 ¹	-
SV 80 96-98	Delant.	1720-0868	1720-0830
SX 50 75-80	Delant.	1723-0428 ¹	-
XP S-6 50 Supermotard 04-05	Delant.	1720-1052	1720-1016
SC 75 74-77	Delant.	1723-0428 ¹	-
SX 75 74-77	Delant.	1723-0428 ¹	-
80 Metropolis 80	Delant.	1723-0428 ¹	-
SX 80 Pro 85-94	Delant.	1723-0428 ¹	-
SX 80 85-94	Delant.	1723-0428 ¹	-
SC 80 76-79	Delant.	1723-0428 ¹	-
	Tras.	1723-0428 ¹	-
100 Elyseo (pinza de freno A.J.P.) 99-01	Delant.	1720-1046	1720-0976
	Tras.	1723-0428 ¹	-
100 Elyseo 02-05	Delant.	1720-1046	1720-0976
	Tras.	1720-1046	1720-0976
100 Looxor 02-07	Delant.	1720-1046	1720-0976
	Tras.	1720-1046	1720-0976
100 Speedflight 2, X-Race 01-07	Delant.	1720-1046	1720-0976
	Tras.	1720-1046	1720-0976
100 Speedflight 00-07	Delant.	1720-1046	1720-0976
	Tras.	1720-1046	1720-0976
100 Trekker Road 99-04	Delant.	1720-1046	1720-0976
100 Vivacity (pinza de freno A.J.P.) 99-07	Delant.	1720-1046	1720-0976
100 Vivacity (pinza de freno Henglong) 05-07	Delant.	1720-1045	1720-0975
125 Active 13	Delant.	1720-1061 ³	1720-0952 ³
	Tras.	1720-0985 ³	1720-0913 ³
125 CityStar 11-15	Delant.	1720-1061 ³	1720-0952 ³
	Tras.	1720-0985 ³	1720-0913 ³
125 Django Allure 14-16	Delant.	1720-1065 ³	1720-0960 ³
	Tras.	1720-1053	1720-1014
125 Django Evasion 14-16	Delant.	1720-1065 ³	1720-0960 ³
	Tras.	1720-1053	1720-1014
125 Django Heritage 14-16	Delant.	1720-1043 ³	1720-0957 ³
	Tras.	1720-0985 ³	1720-0913 ³
125 Django Sport 14-16	Delant.	1720-1065 ³	1720-0960 ³
	Tras.	1720-1053	1720-1014
125 Elyseo (pinza de freno A.J.P.) 99	Delant.	1720-1046	1720-0976
125 Elyseo 00-07	Delant.	1720-1052	1720-1016
	Tras.	1720-1051	1720-1015
125 Elystar 03-07	Delant.	1720-1052	1720-1016
	Tras.	1720-1051	1720-1015
125 Geopolis (pinza de freno Nissin) 07-09	Delant.	1720-1043 ³	1720-0957 ³
	Tras.	1720-1043 ³	1720-0957 ³
125 Geopolis 06-09	Delant.	1720-1061 ³	1720-0952 ³
	Tras.	1720-1051	1720-1015
125 Jet-Force Compressor 03-04	Delant.	1720-1052	1720-1016
	Tras.	1720-1051	1720-1015
125 Looxor 03-07	Delant.	1720-0912	1721-3262
	Tras.	1720-1051	1720-1015
125 Ludix 04-05	Delant.	1720-1046	1720-0976
	Tras.	1723-0428 ¹	-
125 Satelis ABS 04-08	Delant.	1720-0953	1720-0842 ³
	Tras.	1720-1051	1720-1015

¹ Zapata de freno.

² Pastillas de freno MS en metal sinterizado.

³ Pastillas de freno MS en metal sinterizado disponibles para esta aplicación. Consulte la tabla de correspondencias para MS en metal sinterizado.

APLICACIONES	POSICIÓN	N.º ART. PASTILLA HF CERÁMICA	N.º ART. PASTILLA CT FIBRA DE CARBONO
PEUGEOT (CONT.)			
125 Satelis Black Ed 17	Delant.	1720-1065 ³	1720-0960 ³
125 Satelis 04-05	Delant.	1720-1046	1720-0976
	Tras.	1720-1051	1720-1015
125 Satelis 06-16	Delant.	1720-1052	1720-1016
	Tras.	1720-1051	1720-1015
125 Tweet Evo RS 14-16	Delant.	1720-1070	1720-1048
	Tras.	1720-1063 ³	1720-0994 ³
125 Tweet Evo 14-17	Delant.	1720-1070	1720-1048
	Tras.	1720-1063 ³	1720-0994 ³
125 Tweet RS 10-13	Delant.	1720-1070	1720-1048
	Tras.	1720-1063 ³	1720-0994 ³
125 Tweet 10-13	Delant.	1720-1070	1720-1048
125 Vivacity 10-16	Delant.	1720-1043 ³	1720-0957 ³
GT 125 Satelis Sport 11-12	Delant.	1720-1043 ³	1720-0957 ³
	Tras.	1720-1043 ³	1720-0957 ³
LXR 125 10-13	Delant.	1720-1070	1720-1048
	Tras.	1720-1019	1720-0844
RS 125 Geopolis 10-13	Delant.	1720-1061 ³	1720-0952 ³
	Tras.	1720-1051	1720-1015
SV 125 C Executive 96-98	Tras.	1723-0428 ¹	-
SV 125 Executive 94-95	Tras.	1723-0428 ¹	-
SV 125 Geo 91-92	Tras.	1723-0428 ¹	-
SV 125 Geo 93-98	Tras.	1723-0428 ¹	-
150 Django Allure 14-15	Delant.	1720-1065 ³	1720-0960 ³
	Tras.	1720-1053	1720-1014
150 Django Evasion 14-15	Delant.	1720-1065 ³	1720-0960 ³
	Tras.	1720-1053	1720-1014
150 Django Heritage 14-15	Delant.	1720-1043 ³	1720-0957 ³
	Tras.	1720-0985 ³	1720-0913 ³
150 Django Sport 14-15	Delant.	1720-1065 ³	1720-0960 ³
	Tras.	1720-1053	1720-1014
150 Elyseo 00-04	Delant.	1720-1052	1720-1016
	Tras.	1720-1051	1720-1015
150 Elystar 03-04	Delant.	1720-1052	1720-1016
	Tras.	1720-1051	1720-1015
150 Tweet RS 10-13	Delant.	1720-1070	1720-1048
	Tras.	1720-1063 ³	1720-0994 ³
150 Tweet 10-13	Delant.	1720-1070	1720-1048
200 CityStar 13-16	Delant.	1720-1061 ³	1720-0952 ³
	Tras.	1720-0985 ³	1720-0913 ³
LXR 200 10-11	Delant.	1720-1070	1720-1048
	Tras.	1720-1019	1720-0844
250 Geopolis (pinza de freno AJP) 06-11	Delant.	1720-1061 ³	1720-0952 ³
	Tras.	1720-1061 ³	1720-0952 ³
250 Satelis 06-11	Delant.	1720-1061 ³	1720-0952 ³
	Tras.	1720-1061 ³	1720-0952 ³
300 Geopolis GT 14-16	Delant.	1720-0953	1720-0842 ³
	Tras.	1720-1043 ³	1720-0957 ³
300 Geopolis Premium (pinza de freno Nissin) 10-13	Delant.	1720-1043 ³	1720-0957 ³
	Tras.	1720-1043 ³	1720-0957 ³
300 Geopolis RS (pinza de freno Nissin) 10-14	Delant.	1720-1043 ³	1720-0957 ³
	Tras.	1720-1043 ³	1720-0957 ³
300 Geostyle (pinza de freno Nissin) 10-12	Delant.	1720-1043 ³	1720-0957 ³
	Tras.	1720-1043 ³	1720-0957 ³
300 Satelis 13-16	Delant.	1720-1043 ³	1720-0957 ³
	Tras.	1720-1043 ³	1720-0957 ³
400 Geopolis (pinza de freno AJP) 07-12	Delant.	1720-1052	1720-1016
	Tras.	1720-1051	1720-1015
400 Geopolis (pinza de freno Nissin) 07-12	Delant.	1720-1043 ³	1720-0957 ³
	Tras.	1720-1043 ³	1720-0957 ³
400 Geopolis GT 14-15	Delant.	1720-0953	1720-0842 ³
	Tras.	1720-1043 ³	1720-0957 ³
400 Geopolis RS 08-16	Delant.	1720-0953	1720-0842 ³
	Tras.	1720-1043 ³	1720-0957 ³
400 Metropolis 15-16	Delant.	1721-3356 ²	-
	Tras.	1721-3356 ²	-
400 Satelis I 14-016	Delant.	1720-0953	1720-0842 ³
	Tras.	1720-1043 ³	1720-0957 ³
500 Satelis 06	Delant.	1720-0985 ³	1720-0913 ³
	Tras.	1720-0985 ³	1720-0913 ³
500 Satelis 07-11	Delant.	1720-0953	1720-0842 ³
	Tras.	1720-1043 ³	1720-0957 ³
600 Satelis ABS 04-12	Delant.	1720-0953	1720-0842 ³
	Tras.	1720-1051	1720-1015

PASTILLAS Y ZAPATAS DE FRENO continúa en la página siguiente.

ESCAPES

BAÚLES & EQUIPAJE

FUNDAS & SEGURIDAD

PARABRISAS

GRÁFICOS, ESPEJOS, MATRÍCULA & ASIENTO

MANILLARES & MANDOS MANUALES

ESTRIBERAS & SUSPENSIÓN

ILUMINACIÓN

ELÉCTRICO & INSTRUMENTACIÓN

CORREAS, CORONAS/PINONES & CADENAS

RUEDA & ACCESORIOS

FRENOS

MOTOR

ALIMENTACIÓN MOTOR & FILTROS

AUDIO/VIDEO & SOPORTES

ARTÍCULOS PROMOCIONALES

ÍNDICE



PASTILLAS Y ZAPATAS DE FRENO (CONT.)

APLICACIONES	POSICIÓN	N.º ART. PASTILLA HF CERÁMICA	Nº ART. PASTILLA CT FIBRA DE CARBONO	APLICACIONES	POSICIÓN	N.º ART. PASTILLA HF CERÁMICA	Nº ART. PASTILLA CT FIBRA DE CARBONO
PGO				PIAGGIO (VESPA) (CONT.)			
0 i-Dep 09	Delant.	1720-1070	1720-1048	50 Zip Disco 96-99	Delant.	1720-1063 ³	1720-0994 ³
50 Big Max Sport 96-04	Delant.	1720-1056	1720-0978		Tras.	1723-0116 ¹	-
50 Big Max 94-02	Delant.	1720-1056	1720-0978	50 Zip Fast Rider 93-95	Delant.	1720-1071	1720-1049
50 Big Max 03-17	Delant.	1720-1021 ³	1720-0974 ³	50 Zip Fast Rider 96-97	Delant.	1720-1063 ³	1720-0994 ³
50 Comet 91-92	Delant.	1720-1021 ³	1720-0974 ³		Tras.	1723-0116 ¹	-
50 Comet 93-97	Delant.	1720-1056	1720-0978	50 Zip II Cat DT 01-12	Delant.	1720-1069	1720-1024
50 Dr. Big 01-06	Delant.	1720-1070	1720-1048		Tras.	1723-0116 ¹	-
50 EPS 96-97	Delant.	1720-1056	1720-0978	50 Zip II 01-15	Delant.	1720-1069	1720-1024
50 Galaxy 91-97	Delant.	1720-1021 ³	1720-0974 ³		Tras.	1723-0116 ¹	-
50 G-Max 06-17	Delant.	1720-1070	1720-1048	50 Zip RST 98-99	Delant.	1720-1063 ³	1720-0994 ³
50 Hot 97-09	Delant.	1720-1056	1720-0978	50 Zip Sport Production 96-99	Delant.	1720-1063 ³	1720-0994 ³
50 Libra 10	Delant.	1720-1070	1720-1048	ET2 50 97-06	Delant.	1720-1063 ³	1720-0994 ³
50 Ligero 06-11	Delant.	1720-1070	1720-1048		Tras.	1723-0116 ¹	-
50 Mega 96-99	Delant.	1720-1056	1720-0978	ET4 50 00-05	Delant.	1720-1063 ³	1720-0994 ³
50 Road 66 95	Delant.	1720-1021 ³	1720-0974 ³		Tras.	1723-0116 ¹	-
50 Rodoshow 01-09	Delant.	1720-1057	1720-1013	LX 50 2T/4T 05-12	Delant.	1720-1063 ³	1720-0994 ³
50 Star 91-93	Delant.	1723-0428 ¹	-		Tras.	1723-0116 ¹	-
50 Tornado 96-02	Delant.	1720-1056	1720-0978	LXV 50 08	Delant.	1720-1071	1720-1049
50 T-Rex 3 (TR3-50) 02-16	Delant.	1720-1022 ³	1720-0944 ³	NRG 50 Extreme 01	Delant.	1720-1071	1720-1049
50 T-Rex 99-06	Delant.	1720-1070	1720-1048	NRG 50 mc2 97-99	Delant.	1720-1071	1720-1049
PMS 50 99-03	Delant.	1720-1070	1720-1048	NRG 50 mc3 DD 02-05	Delant.	1720-1071	1720-1049
PMX 50 Naked 06-08	Delant.	1720-1070	1720-1048		Tras.	1720-1071	1720-1049
PMX 50 Sport 01-08	Delant.	1720-1070	1720-1048	NRG 50 mc3 DT 02-05	Delant.	1720-1071	1720-1049
PMX 50 97-03	Delant.	1720-1056	1720-0978	NRG 50 Power DD 05	Delant.	1720-1071	1720-1049
PS 50 93	Delant.	1720-1021 ³	1720-0974 ³		Tras.	1720-1071	1720-1049
80 Big Max 94-98	Delant.	1720-1056	1720-0978	NRG 50 Power DD 06-16	Delant.	1720-1021 ³	1720-0974 ³
80 Star 91-95	Delant.	1723-0428 ¹	-		Tras.	1720-1071	1720-1049
90 Big Max 97-06	Delant.	1720-1056	1720-0978	NRG 50 Purejet 05	Delant.	1720-1071	1720-1049
90 Galaxy 92-94	Delant.	1720-1021 ³	1720-0974 ³		Tras.	1720-1071	1720-1049
90 Rodoshow 02-06	Delant.	1720-1057	1720-1013	NRG 50 Purejet 06-07	Delant.	1720-1021 ³	1720-0974 ³
90 Tornado 00	Delant.	1720-1056	1720-0978		Tras.	1720-1071	1720-1049
100 Big Max 96-99	Delant.	1720-1056	1720-0978	NRG 50 96-00	Delant.	1720-1069	1720-1024
100 My Bubu 02-05	Delant.	1720-1070	1720-1048	NRG.1 50 94-95	Delant.	1720-1071	1720-1049
110 T-Rex 99-07	Delant.	1720-1070	1720-1048	NTT 50 96	Delant.	1720-1069	1720-1024
PMX 110 00-01	Delant.	1720-1056	1720-0978	RST 50 Sfera 95-99	Delant.	1720-1069	1720-1024
125 Charge A, B 02	Delant.	1720-1070	1720-1048	S 50 2T 07-14	Delant.	1720-1063 ³	1720-0994 ³
125 I-Charge inyección de combustible 03-08	Delant.	1720-1027	1720-0986	S 50 4T 09-14	Delant.	1720-1063 ³	1720-0994 ³
125 Kung Fu 00	Tras.	1720-1056	1720-0978	S 50 College 4T 11-14	Delant.	1720-1071	1720-1049
125 Libra 10-12	Delant.	1720-1043 ³	1720-0957 ³	TPH 50 2T 11-17	Delant.	1720-1061 ³	1720-0952 ³
125 Ligero 06-11	Delant.	1720-1070	1720-1048	TPH 50 93-95	Delant.	1720-1071	1720-1049
125 My Bubu, Young Bubu 02-05	Delant.	1720-1070	1720-1048	TPH 50 96-97	Delant.	1720-1069	1720-1024
125 Tornado 96-97	Delant.	1720-1056	1720-0978	80 Skipper 93-95	Delant.	1720-0946	-
125 T-Rex (2 tiempos) 99-16	Delant.	1720-1070	1720-1048	80 Skipper 96	Delant.	1720-1069	1720-1024
125 T-Rex (4 tiempos) 99-02	Delant.	1720-1070	1720-1048	80 Typhoon 96-99	Delant.	1720-1069	1720-1024
125 X-Hot 10-11	Delant.	1720-1043 ³	1720-0957 ³	100 Diesis 02-03	Delant.	1720-1046	1720-0976
150 TR3 02-04	Delant.	1720-1070	1720-1048	100 Fly 07-15	Delant.	1720-1061 ³	1720-0952 ³
150 T-Rex 01-06	Delant.	1720-1070	1720-1048		Tras.	1723-0565 ¹	-
	Tras.	1723-0561 ¹	-	100 Free 02-03	Delant.	1720-1071	1720-1049
PIAGGIO (VESPA)				100 Zip 07-10	Delant.	1720-1061 ³	1720-0952 ³
25 Zip II Cat DT 01	Delant.	1720-1069	1720-1024		Tras.	1723-0565 ¹	-
	Tras.	1723-0116 ¹	-	125 946 14-16	Delant.	1720-1061 ³	1720-0952 ³
50 Diesis 02-05	Delant.	1720-1046	1720-0976		Tras.	1720-1028	1720-0987
50 Fly 05-17	Delant.	1720-1061 ³	1720-0952 ³	125 Beverly 02-09	Delant.	1720-1061 ³	1720-0952 ³
	Tras.	1723-0565 ¹	-		Tras.	1720-1061 ³	1720-0952 ³
50 Free (versión freno de disco) 93-96	Delant.	1720-1069	1720-1024	125 Carnaby 08-11	Delant.	1720-1061 ³	1720-0952 ³
50 Free (versión freno de disco) 97-99	Delant.	1720-1071	1720-1049		Tras.	1720-1061 ³	1720-0952 ³
50 Liberty 4T 00-12	Delant.	1720-1063 ³	1720-0994 ³	125 Fly 05-13	Delant.	1720-1061 ³	1720-0952 ³
	Tras.	1723-0565 ¹	-		Tras.	1723-0565 ¹	-
50 Liberty 97-14	Delant.	1720-1063 ³	1720-0994 ³	125 Hexagon 94-95	Delant.	1720-1071	1720-1049
	Tras.	1723-0565 ¹	-		Tras.	1723-0116 ¹	-
50 New Liberty S 16-19	Delant.	1720-1021 ³	1720-0974 ³	125 Liberty iGet 4T 3V 17-19	Delant.	1720-1034	1720-0918
50 Primavera 14-17	Delant.	1720-1061 ³	1720-0952 ³	125 Medley S 17-19	Delant.	1720-1034	1720-0918
50 Quartz 92-96	Delant.	1720-0946	-		Tras.	1720-0914	1721-3264 ²
50 Sprint 15-17	Delant.	1720-1061 ³	1720-0952 ³	125 Medley 16-19	Delant.	1720-1034	1720-0918
50 Storm 94-95	Delant.	1720-1071	1720-1049		Tras.	1720-0914	1721-3264 ²
50 Storm 96-97	Delant.	1720-1069	1720-1024	125 MP3 Efi 08-11	Delant.	1720-1063 ³	1720-0994 ³
50 Typhoon Catalyzed 02-08	Delant.	1720-1071	1720-1049		Tras.	1720-0914	1721-3264 ²
	Tras.	1720-1071	1720-1049	Freno de estacionamiento		1720-0961	-
50 Typhoon 06-14	Delant.	1720-1021 ³	1720-0974 ³	125 MP3 Hybrid 09-12	Delant.	1720-1063 ³	1720-0994 ³
50 Typhoon 94-95	Delant.	1720-1071	1720-1049		Tras.	1720-0914	1721-3264 ²
50 Typhoon 96-05	Delant.	1720-1069	1720-1024	Freno de estacionamiento		1720-0961	-
50 Zip & Zip 94-97	Delant.	1720-1057	1720-1013				

¹ Zapata de freno.

² Pastillas de freno MS en metal sinterizado.

³ Pastillas de freno MS en metal sinterizado disponibles para esta aplicación. Consulte la tabla de correspondencias para MS en metal sinterizado.



PASTILLAS Y ZAPATAS DE FRENO (CONT.)

APLICACIONES	POSICIÓN	N.º ART. PASTILLA HF CERÁMICA	Nº ART. PASTILLA CT FIBRA DE CARBONO
PIAGGIO (VESPA) (CONT.)			
125 MP3 Yourban 11-12	Delant.	1720-1063 ³	1720-0994 ³
	Tras.	1720-0914	1721-3264 ²
	Freno de estacionamiento	1720-0961	-
125 MP3 06-07	Delant.	1720-1063 ³	1720-0994 ³
	Tras.	1720-0891	-
	Freno de estacionamiento	1720-0961	-
125 New Liberty 16-19	Delant.	1720-1034	1720-0918
125 Primavera 70 16	Delant.	1720-1061 ³	1720-0952 ³
125 Primavera 14-16	Delant.	1720-1061 ³	1720-0952 ³
125 Sfera 95-01	Delant.	1720-1063 ³	1720-0994 ³
	Tras.	1723-0116 ¹	-
125 Skipper 93-95	Delant.	1720-0946	-
	Tras.	1723-0116 ¹	-
125 Skipper 96-98	Delant.	1720-1069	1720-1024
125 Sprint S 17	Delant.	1720-1061 ³	1720-0952 ³
125 Sprint Sport 17	Delant.	1720-1061 ³	1720-0952 ³
125 Sprint 16-17	Delant.	1720-1061 ³	1720-0952 ³
125 Typhoon Catalyzed 02-11	Delant.	1720-1071	1720-1049
	Tras.	1720-1071	1720-1049
125 Typhoon 96-03	Delant.	1720-1069	1720-1024
125 X10 Executive 13-15	Delant. izqda.	1720-1061 ³	1720-0952 ³
	Delant. dcha.	1720-0914	1721-3264 ²
	Tras.	1720-0914	1721-3264 ²
125 X7 08-12	Delant.	1720-1061 ³	1720-0952 ³
	Tras.	1720-0914	1721-3264 ²
125 X8 04	Delant.	1720-1061 ³	1720-0952 ³
	Tras.	1720-0985 ³	1720-0913 ³
125 X8 05-10	Delant.	1720-1061 ³	1720-0952 ³
	Tras.	1720-0891	-
125 X9 Evolution 06-11	Delant. izqda.	1720-1061 ³	1720-0952 ³
	Delant. dcha.	1720-0914	1721-3264 ²
	Tras.	1720-0985 ³	1720-0913 ³
125 X9 01-003	Delant.	1720-0985 ³	1720-0913 ³
	Tras.	1720-0985 ³	1720-0913 ³
125 X9 04-11	Delant. izqda.	1720-1061 ³	1720-0952 ³
	Delant. dcha.	1720-0914	1721-3264 ²
	Tras.	1720-0985 ³	1720-0913 ³
125 Xevo 08-13	Delant.	1720-1061 ³	1720-0952 ³
	Tras.	1720-0914	1721-3264 ²
125 Zip II 4T 00-08	Delant.	1720-1063 ³	1720-0994 ³
	Tras.	1723-0116 ¹	-
LXV 125 08-11	Delant.	1720-1071	1720-1049
PX 125 70 16	Delant.	1720-1063 ³	1720-0994 ³
PX 125 02-11	Delant.	1720-1063 ³	1720-0994 ³
S 125 4T 07-10	Delant.	1720-1063 ³	1720-0994 ³
SKR 125 94-03	Delant.	1720-1071	1720-1049
ET4 125 96-10	Delant.	1720-1063 ³	1720-0994 ³
	Tras.	1723-0116 ¹	-
GT 125 L 04-09	Delant.	1720-1061 ³	1720-0952 ³
	Tras.	1720-1028	1720-0987
GTS 125 Super i.e. 15-16	Delant.	1720-1061 ³	1720-0952 ³
	Tras.	1720-1028	1720-0987
GTS 125 Super 10-13	Delant.	1720-1061 ³	1720-0952 ³
	Tras.	1720-1028	1720-0987
GTS 125 Supersport 13	Delant.	1720-1061 ³	1720-0952 ³
	Tras.	1720-1028	1720-0987
GTS 125 Touring 18-19	Delant.	1720-1061 ³	1720-0952 ³
	Tras.	1720-1028	1720-0987
GTS 125 07-10	Delant.	1720-1061 ³	1720-0952 ³
	Tras.	1720-1028	1720-0987
GTV 125 08-09	Delant.	1720-1061 ³	1720-0952 ³
	Tras.	1720-1028	1720-0987
GTX 125 SuperHexagon (pinza de freno Grimeca) (ruedas 11") 00	Delant.	1720-1047 ³	1720-0980 ³
	Tras.	1720-1028	1720-0987
GTX 125 SuperHexagon (pinza de freno Hengtong) (ruedas 11") 00	Delant.	1720-1061 ³	1720-0952 ³
	Tras.	1720-1028	1720-0987
GTX 125 SuperHexagon (pinza de freno Hengtong) (ruedas 12") 01-03	Delant.	1720-1061 ³	1720-0952 ³
	Tras.	1720-1028	1720-0987
LE 125 Liberty 99-03	Delant.	1720-1063 ³	1720-0994 ³
	Tras.	1723-0565 ¹	-

¹ Zapata de freno.

² Pastillas de freno MS en metal sinterizado.

³ Pastillas de freno MS en metal sinterizado disponibles para esta aplicación. Consulte la tabla de correspondencias para MS en metal sinterizado.

APLICACIONES	POSICIÓN	N.º ART. PASTILLA HF CERÁMICA	Nº ART. PASTILLA CT FIBRA DE CARBONO
PIAGGIO (VESPA) (CONT.)			
LX 125 4T 05-13	Delant.	1720-1063 ³	1720-0994 ³
LX 125 Hexagon 99-00	Delant.	1720-1047 ³	1720-0980 ³
	Tras.	1723-0565 ¹	-
LX 125 Skipper, ST 99-04	Delant.	1720-1047 ³	1720-0980 ³
	Tras.	1723-0565 ¹	-
LX4 125 Hexagon 99-07	Delant.	1720-1061 ³	1720-0980 ³
	Tras.	1723-0116 ¹	-
TPH 125 96-03	Delant.	1720-1069	1720-1024
	Tras.	1723-0116 ¹	-
150 Fly 06-07	Delant.	1720-1061 ³	1720-0952 ³
	Tras.	1723-0565 ¹	-
150 Hexagon 94-97	Delant.	1720-1071	1720-1049
	Tras.	1723-0116 ¹	-
150 Liberty 99-03	Delant.	1720-1063 ³	1720-0994 ³
	Tras.	1723-0565 ¹	-
150 Medley 16-19	Delant.	1720-1034	1720-0918
	Tras.	1720-0914	1721-3264 ²
150 Primavera 14-17	Delant.	1720-1061 ³	1720-0952 ³
150 Skipper 93-03	Delant.	1720-0946	-
150 X8 Street 06-08	Delant.	1720-1061 ³	1720-0952 ³
ET4 150 02-06	Delant.	1720-1063 ³	1720-0994 ³
PX 150 02-06	Delant.	1720-1063 ³	1720-0994 ³
LX 150 08-11	Delant.	1720-1071	1720-1049
180 X9 02-06	Delant.	1720-0985 ³	1720-0913 ³
	Tras.	1720-0985 ³	1720-0913 ³
LXT 180 Hexagon 99-00	Delant.	1720-1047 ³	1720-0980 ³
	Tras.	1723-0565 ¹	-
GTX 180 SuperHexagon (pinza de freno Grimeca) (ruedas 11") 00	Delant.	1720-1047 ³	1720-0980 ³
	Tras.	1720-1028	1720-0987
GTX 180 SuperHexagon (pinza de freno Hengtong) (ruedas 11") 00	Delant.	1720-1061 ³	1720-0952 ³
	Tras.	1720-1028	1720-0987
GTX 180 SuperHexagon (pinza de freno Hengtong) (ruedas 12") 01-03	Delant.	1720-1061 ³	1720-0952 ³
	Tras.	1720-1028	1720-0987
200 Beverly 02-03	Delant.	1720-1061 ³	1720-0952 ³
	Tras.	1720-1061 ³	1720-0952 ³
200 Carnaby 08-12	Delant.	1720-1061 ³	1720-0952 ³
	Tras.	1720-1061 ³	1720-0952 ³
200 Liberty 06-13	Delant.	1720-1063 ³	1720-0994 ³
	Tras.	1720-1061 ³	1720-0952 ³
200 X8 04	Delant.	1720-1061 ³	1720-0952 ³
	Tras.	1720-0985 ³	1720-0913 ³
200 X8 05	Delant.	1720-1061 ³	1720-0952 ³
	Tras.	1720-0891	-
200 X9 03-11	Delant.	1720-0985 ³	1720-0913 ³
	Tras.	1720-0985 ³	1720-0913 ³
BV 200 02-04	Delant.	1720-1061 ³	1720-0952 ³
	Tras.	1720-1061 ³	1720-0952 ³
BV 200 05	Delant.	1720-1061 ³	1720-0952 ³
	Tras.	1720-1052	1720-1016
GT 200 L 04-09	Delant.	1720-1061 ³	1720-0952 ³
	Tras.	1720-1028	1720-0987
250 Beverly 07-08	Delant.	1720-1061 ³	1720-0952 ³
	Tras.	1720-1061 ³	1720-0952 ³
PX 200 02-07	Delant.	1720-1063 ³	1720-0994 ³
	Tras.	1720-1061 ³	1720-0952 ³
250 GT 60 06-07	Delant.	1720-1028	1720-0987
	Tras.	1720-1028	1720-0987
250 LX 60 06-10	Delant.	1720-1063 ³	1720-0994 ³
	Tras.	1720-1063 ³	1720-0994 ³
250 MP3 Efi 08-09	Delant.	1720-1063 ³	1720-0994 ³
	Tras.	1720-0914	1721-3264 ²
(Freno estacionamiento)	Freno de estacionamiento	1720-0961	-
250 MP3 LT IE 09	Delant.	1720-1063 ³	1720-0994 ³
	Tras.	1720-0914	1721-3264 ²
(Freno estacionamiento)	Freno de estacionamiento	1720-0961	-
250 MP3 06-07	Delant.	1720-1063 ³	1720-0994 ³
	Tras.	1720-0891	-
(Freno estacionamiento)	Freno de estacionamiento	1720-0961	-
250 X7 08-09	Delant.	1720-1061 ³	1720-0952 ³
	Tras.	1720-0914	1721-3264 ²
250 X8 06-09	Delant.	1720-1061 ³	1720-0952 ³
	Tras.	1720-0891	-
250 X9 00-04	Delant.	1720-0985 ³	1720-0913 ³
	Tras.	1720-0985 ³	1720-0913 ³

PASTILLAS Y ZAPATAS DE FRENO continúa en la página siguiente.

ESCAPES

BAÚLES & EQUIPAJE

FUNDAS & SEGURIDAD

PARABRISAS

GRÁFICOS, ESPEJOS, MATRÍCULA & ASIENTO

MANILLARES & MANDOS MANUALES

ESTRIBERAS & SUSPENSIÓN

ILUMINACIÓN

ELÉCTRICO & INSTRUMENTACIÓN

CORREAS, CORONAS/PINONES & CADENAS

RUEDA & ACCESORIOS

FRENOS

MOTOR

ALIMENTACIÓN MOTOR & FILTROS

AUDIO/VIDEO & SOPORTES

ARTÍCULOS PROMOCIONALES

ÍNDICE



PASTILLAS Y ZAPATAS DE FRENO (CONT.)

ESCAPES

BAÚLES & EQUIPAJE

FUNDAS & SEGURIDAD

PARABRISAS

GRÁFICOS, ESPEJOS, MATRÍCULA & ASIENTO

MANILLARES & MANDOS MANUALES

ESTRIBERAS & SUSPENSIÓN

ILUMINACIÓN

ELÉCTRICO & INSTRUMENTACIÓN

CORREAS, CORONAS/PINONES & CADENAS

RUEDA & ACCESORIOS

FRENOS

MOTOR

ALIMENTACIÓN MOTOR & FILTROS

AUDIO/VIDEO & SOPORTES

ARTÍCULOS PROMOCIONALES

ÍNDICE

APLICACIONES	POSICIÓN	N.º ART. PASTILLA HF CERÁMICA	N.º ART. PASTILLA CT FIBRA DE CARBONO
PIAGGIO (VESPA) (CONT.)			
250 X9 05-10	Delant. izqda.	1720-1061 ³	1720-0952 ³
	Delant. dcha.	1720-0914	1721-3264 ²
	Tras.	1720-0891	-
250 Xevo 08-11	Delant.	1720-1061 ³	1720-0952 ³
	Tras.	1720-0914	1721-3264 ²
BV 250 06	Delant.	1720-1061 ³	1720-0952 ³
	Tras.	1720-1061 ³	1720-0952 ³
GT 250 Hexagon 99-03	Delant.	1720-1047 ³	1720-0980 ³
GTS 250 06-07	Delant.	1720-1061 ³	1720-0952 ³
	Tras.	1720-1028	1720-0987
GTV 250 08-10	Delant.	1720-1061 ³	1720-0952 ³
	Tras.	1720-1028	1720-0987
GTX 250 Super Hexagon 01-02	Delant.	1720-1047 ³	1720-0980 ³
	Tras.	1720-1028	1720-0987
300 Beverly hpe 22	Delant.	1720-1061 ³	1720-0952 ³
	Tras.	1720-1060	1721-1825 ²
300 Beverly i.e. 11-19	Delant.	1720-1061 ³	1720-0952 ³
	Tras.	1720-1014	1721-3264 ²
300 Beverly Tourer 07-08	Delant.	1720-1061 ³	1720-0952 ³
	Tras.	1720-1061 ³	1720-0952 ³
300 Carnaby Cruiser 10-13	Delant.	1720-1061 ³	1720-0952 ³
	Tras.	1720-1061 ³	1720-0952 ³
300 MP3 Hybrid iE 11-19	Delant.	1720-1063 ³	1720-0994 ³
	Tras.	1720-0914	1721-3264 ²
	Freno de estacionamiento	1720-0961	-
300 MP3 Hybrid 11-12	Delant.	1720-1063 ³	1720-0994 ³
	Tras.	1720-0914	1721-3264 ²
	Freno de estacionamiento	1720-0961	-
300 MP3 iE 10-19	Delant.	1720-1063 ³	1720-0994 ³
	Tras.	1720-0914	1721-3264 ²
	Freno de estacionamiento	1720-0961	-
300 MP3 LT Business 13-19	Delant.	1720-1063 ³	1720-0994 ³
	Tras.	1720-0914	1721-3264 ²
	Freno de estacionamiento	1720-0961	-
300 MP3 LT iE ABS 14-19	Delant.	1720-0899	1721-3269 ²
	Tras.	1720-0914	1721-3264 ²
	Freno de estacionamiento	1720-0961	-
300 MP3 LT Sport ABS 14-19	Delant.	1720-0899	1721-3269 ²
	Tras.	1720-0914	1721-3264 ²
	Freno de estacionamiento	1720-0961	-
300 MP3 LT Touring 11-12	Delant.	1720-1063 ³	1720-0994 ³
	Tras.	1720-0914	1721-3264 ²
	Freno de estacionamiento	1720-0961	-
300 MP3 LT 13-19	Delant.	1720-1063 ³	1720-0994 ³
	Tras.	1720-0914	1721-3264 ²
	Freno de estacionamiento	1720-0961	-
300 MP3 Touring 11-12	Delant.	1720-1063 ³	1720-0994 ³
	Tras.	1720-0914	1721-3264 ²
	Freno de estacionamiento	1720-0961	-
300 MP3 Yourban iE 11-19	Delant.	1720-1063 ³	1720-0994 ³
	Tras.	1720-0914	1721-3264 ²
	Freno de estacionamiento	1720-0961	-
300 Sei Giorni 18-19	Delant.	1720-1061 ³	1720-0952 ³
	Tras.	1720-1028	1720-0987
300 X7 Evo i.e. 11-13	Delant.	1720-1061 ³	1720-0952 ³
	Tras.	1720-0914	1721-3264 ²
GTS 300 i.e. 12-15	Delant.	1720-1061 ³	1720-0952 ³
	Tras.	1720-1028	1720-0987
GTS 300 Super Noite 19-20	Delant.	1720-1061 ³	1720-0952 ³
	Tras.	1720-1028	1720-0987
GTS 300 Super Sport i.e. 11-15	Delant.	1720-1061 ³	1720-0952 ³
	Tras.	1720-1028	1720-0987
GTS 300 Super 09-12	Delant.	1720-1061 ³	1720-0952 ³
	Tras.	1720-1028	1720-0987

¹ Zapata de freno.

² Pastillas de freno MS en metal sinterizado.

³ Pastillas de freno MS en metal sinterizado disponibles para esta aplicación. Consulte la tabla de correspondencias para MS en metal sinterizado.

APLICACIONES	POSICIÓN	N.º ART. PASTILLA HF CERÁMICA	N.º ART. PASTILLA CT FIBRA DE CARBONO
PIAGGIO (VESPA) (CONT.)			
GTS 300 Touring ABS 17	Delant.	1720-1061 ³	1720-0952 ³
	Tras.	1720-1028	1720-0987
GTS 300 Touring i.e. 11-12	Delant.	1720-1061 ³	1720-0952 ³
	Tras.	1720-1028	1720-0987
GTS 300 Yacht Club 18	Delant.	1720-1061 ³	1720-0952 ³
	Tras.	1720-1028	1720-0987
GTV 300 i.e. 11-15	Delant.	1720-1061 ³	1720-0952 ³
	Tras.	1720-1028	1720-0987
350 Beverly S 14-19	Delant.	1720-1061 ³	1720-0952 ³
	Tras.	1720-0914	1721-3264 ²
350 Beverly Sport Touring ie ABS 12-19	Delant.	1720-1061 ³	1720-0952 ³
	Tras.	1720-0914	1721-3264 ²
350 Beverly Sport Touring ie 12-19	Delant.	1720-1063 ³	1720-0950 ³
	Tras.	1720-0914	1721-3264 ²
350 X10 Executive 13-16	Delant. izqda.	1720-1061 ³	1720-0952 ³
	Delant. dcha.	1720-0914	1721-3264 ²
BV 350 12-17	Tras.	1720-0914	1721-3264 ²
	Delant.	1720-1061 ³	1720-0952 ³
400 Beverly hpe S 22	Tras.	1720-0914	1721-3264 ²
	Delant.	1720-1061 ³	1720-0952 ³
400 MP3 iE 07-10	Tras.	1720-1063 ³	1720-0994 ³
	Delant.	1720-1061 ³	1720-0952 ³
400 MP3 LT iE 09-10	Freno de estacionamiento	1720-0961	-
	Delant.	1720-1063 ³	1720-0994 ³
400 MP3 LT iE 09-10	Tras.	1720-1061 ³	1720-0952 ³
	Freno de estacionamiento	1720-0961	-
400 MP3 LT Touring 11-12	Delant.	1720-1063 ³	1720-0994 ³
	Tras.	1720-1061 ³	1720-0952 ³
400 MP3 LT Touring 11-12	Freno de estacionamiento	1720-0961	-
	Delant.	1720-1063 ³	1720-0994 ³
400 MP3 Touring 11-12	Tras.	1720-1061 ³	1720-0952 ³
	Freno de estacionamiento	1720-0961	-
400 X8 07-08	Delant. izqda.	1720-1061 ³	1720-0952 ³
	Delant. dcha.	1720-0914	1721-3264 ²
	Tras.	1720-1061 ³	1720-0952 ³
400 Xevo 08-11	Delant. izqda.	1720-1061 ³	1720-0952 ³
	Delant. dcha.	1720-0914	1721-3264 ²
500 Beverly Cruiser 08-12	Tras.	1720-1061 ³	1720-0952 ³
	Delant.	1720-0985 ³	1720-0913 ³
500 MP3 LT Touring Business ABS 14-15	Tras.	1720-0985 ³	1720-0913 ³
	Delant.	1720-0899	1721-3269 ²
500 MP3 LT Touring Business 11-13	Tras.	1720-1061 ³	1720-0952 ³
	Freno de estacionamiento	1720-0961	-
500 MP3 LT Touring Sport ABS 14-15	Delant.	1720-1063 ³	1720-0994 ³
	Tras.	1720-1061 ³	1720-0952 ³
	Freno de estacionamiento	1720-0961	-
500 MP3 LT Touring Sport 11-13	Delant.	1720-1063 ³	1720-0994 ³
	Tras.	1720-1061 ³	1720-0952 ³
500 MP3 Touring Business 11-12	Freno de estacionamiento	1720-0961	-
	Delant.	1720-1063 ³	1720-0994 ³
500 MP3 Touring Sport 11-12	Tras.	1720-1061 ³	1720-0952 ³
	Freno de estacionamiento	1720-0961	-
500 MP3 10	Delant.	1720-1063 ³	1720-0994 ³
	Tras.	1720-1061 ³	1720-0952 ³
500 X10 Executive 13-15	Freno de estacionamiento	1720-0961	-
	Delant. izqda.	1720-1061 ³	1720-0952 ³
	Delant. dcha.	1720-0914	1721-3264 ²
500 X9 Evolution ABS 04-07	Tras.	1720-0914	1721-3264 ²
	Delant.	1720-0983 ³	1720-0869 ³
500 X9 Evolution ABS 04-07	Tras.	1720-0985 ³	1720-0913 ³



PASTILLAS Y ZAPATAS DE FRENO (CONT.)

APLICACIONES	POSICIÓN	N.º ART. PASTILLA HF CERÁMICA	N.º ART. PASTILLA CT FIBRA DE CARBONO
PIAGGIO (VESPA) (CONT.)			
500 X9 Evolution 04-07	Delant.	1720-0983 ³	1720-0869 ³
	Tras.	1720-0985 ³	1720-0913 ³
500 X9 01-03	Delant.	1720-0985 ³	1720-0913 ³
	Tras.	1720-0985 ³	1720-0913 ³
BV 500 06-08	Delant.	1720-0985 ³	1720-0913 ³
	Tras.	1720-0985 ³	1720-0913 ³
PROTOS			
50 Ellisse Scooter 98	Delant.	1720-1059	1720-1023
PUCH			
50 Cobra 6 GT, GTL 80-84	Tras.	1723-0518 ¹	-
50 Maxi 30 todos los modelos (excep. Spain) 69-80	Delant.	1723-0518 ¹	-
	Tras.	1723-0518 ¹	-
50 Maxi 40 todos los modelos 69-80	Delant.	1723-0518 ¹	-
	Tras.	1723-0518 ¹	-
50 Monza 4 GP, todos los modelos 79-83	Delant.	1723-0518 ¹	-
	Tras.	1723-0518 ¹	-
50 Monza 4 SL 79	Delant.	1723-0518 ¹	-
	Tras.	1723-0518 ¹	-
50 Monza 4 SL, GSL 80-83	Tras.	1723-0518 ¹	-
QUADRO			
350 3 16	Tras.	1720-1021 ³	1720-0974 ³
D 350 11-15	Delant.	1720-1059	1720-1023
	Tras.	1720-1021 ³	1720-0974 ³
350 3 16	Delant.	1720-1054	-
350 4 16	Delant.	1720-1054	-
SACHS			
50 MadAss 04-05	Delant.	1720-1018	1720-0915
50 MadAss 4T 05-09	Tras.	1720-0973	1720-0892
50 MadAss 4T 05-09	Delant.	1720-1018	1720-0915
125 MadAss 09	Delant.	1720-1018	1720-0915
125 MadAss 09	Tras.	1720-0973	1720-0892
SHE-LUNG			
50 Racer 96	Delant.	1720-1057	1720-1013
SIAM			
50 Mat 97	Delant.	1720-1045	1720-0975
50 Falcon 97	Delant.	1720-1059	1720-1023
50 Scross 97	Delant.	1720-1059	1720-1023
100 Mat 97	Delant.	1720-1045	1720-0975
SIMSON			
125 Schikra 99	Delant.	1720-0945 ³	1720-0838 ³
SMC			
50 Easy Rider 97	Delant.	1720-1045	1720-0975
SULA			
50 City Bird 9	Tras.	1723-0441 ¹	-
50 Thunder Bird 99	Tras.	1723-0441 ¹	-
100 Thunder Bird 99	Tras.	1723-0441 ¹	-
125 Thunder Bird 99	Tras.	1723-0441 ¹	-
SUZUKI			
50 Lido Scooter 89-94	Delant.	1723-0561 ¹	-
	Tras.	1723-0561 ¹	-
AE 50 R/L 88-93	Delant.	1720-1021 ³	1720-0974 ³
AH 50 Adress 92-95	Delant.	1720-1021 ³	1720-0974 ³
	Tras.	1723-0561 ¹	-
AJ 50 Sepia 92-96	Delant.	1720-1045	1720-0975
	Tras.	1723-0561 ¹	-
AP 50 95-02	Delant.	1720-1057	1720-1013
AY 50 , Katana 96-08	Delant.	1720-1046	1720-0976
	Tras.	1723-0561 ¹	-
AY 50 , Katana 96-08	Delant.	1720-1057	1720-1013
	Tras.	1723-0561 ¹	-
AY 50 W 00-04	Delant.	1720-1059	1720-1023
	Tras.	1720-1046	1720-0976
AY 50 WR 00-05	Delant.	1720-1059	1720-1023
	Tras.	1720-1046	1720-0976
CP 50 CHF 85	Delant.	1723-0561 ¹	-
	Tras.	1723-0561 ¹	-
CP 50 85-90	Delant.	1720-1021 ³	1720-0974 ³
CR 50 DC 87	Delant.	1720-1021 ³	1720-0974 ³
RMX 50 00-02	Delant.	1720-1046	1720-0976
	Tras.	1720-1046	1720-0976
SMX 50 Super Motard 00-02	Delant.	1720-1046	1720-0976
	Tras.	1720-1046	1720-0976

¹ Zapata de freno.

² Pastillas de freno MS en metal sinterizado.

³ Pastillas de freno MS en metal sinterizado disponibles para esta aplicación. Consulte la tabla de correspondencias para MS en metal sinterizado.

APLICACIONES	POSICIÓN	N.º ART. PASTILLA HF CERÁMICA	N.º ART. PASTILLA CT FIBRA DE CARBONO
SUZUKI (CONT.)			
UF 50 Estilete 00-02	Delant.	1720-1046	1720-0976
	Tras.	1723-0561 ¹	-
UX 50W Zillion 99-02	Delant.	1720-1046	1720-0976
	Tras.	1723-0561 ¹	-
ZZ 50 Scooter 92	Delant.	1720-1021 ³	1720-0974 ³
	Tras.	1723-0561 ¹	-
LIDO 75 Style 84-94	Tras.	1723-0561 ¹	-
AH 80 Adress, V, Tune 88-91	Delant.	1720-1021 ³	1720-0974 ³
	Tras.	1723-0561 ¹	-
CP 80 85-93	Delant.	1723-0561 ¹	-
	Tras.	1723-0561 ¹	-
AH 80 Scooter 92-94	Delant.	1720-1045	1720-0975
	Tras.	1723-0561 ¹	-
UK 110 Address 15-19	Tras.	1723-0561 ¹	-
125 Vecstar 94-97	Tras.	1723-0561 ¹	-
UE 125 01-03	Delant.	1720-1021 ³	1720-0974 ³
UH 125 Burgman 02-06	Delant.	1720-0983 ³	1720-0869 ³
	Tras.	1720-0985 ³	1720-0913 ³
UH 125 Burgman 07-14	Delant.	1720-1042 ³	1721-1827
	Tras.	1720-0956	1720-0955
UH 125 Burgman 15-19	Delant.	1720-1060	1721-1825 ²
	Tras.	1720-0956	1720-0955
UX 125 Sixteen 08-12	Delant.	1720-1042 ³	1721-1827
	Tras.	1720-0956	1720-0955
UX 150 Sixteen 08-16	Delant.	1720-1042 ³	1721-1827
	Tras.	1720-0956	1720-0955
250 Sky Wave Type II 98-01	Tras.	1720-0981 ³	1720-0947 ³
250 Vecstar 94	Tras.	1723-0561 ¹	-
AH 100 V Adress 91-94	Delant.	1720-1021 ³	1720-0974 ³
	Tras.	1723-0561 ¹	-
AN 125 R 94-05	Tras.	1723-0561 ¹	-
AN 125 06-08	Delant.	1720-1021 ³	1720-0974 ³
	Tras.	1723-0561 ¹	-
LIDO 125 Vario Scooter 90-93	Delant.	1720-1021 ³	1720-0974 ³
	Tras.	1723-0561 ¹	-
AN 150 98-01	Tras.	1723-0561 ¹	-
UE 150 CT 02-03	Delant.	1720-1021 ³	1720-0974 ³
UH 150 Burgman 04-06	Delant.	1720-0983 ³	1720-0869 ³
	Tras.	1720-0985 ³	1720-0913 ³
UH 200 07	Delant.	1720-1042 ³	1721-1827
UH 200 Burgman 07-13	Delant.	1720-1042 ³	1721-1827
	Tras.	1720-0956	1720-0955
UH 200 Burgman 14-18	Delant.	1720-1060	1721-1825 ²
	Tras.	1720-0956	1720-0955
AN 250 Burgman 98-03	Tras.	1720-0981 ³	1720-0947 ³
AN 400 Burgman 99-00	Tras.	1720-0981 ³	1720-0947 ³
AN 400 Burgman 07-18	Delant. izqda.	1720-1043 ³	1720-0957 ³
	Delant. dcha.	1720-1060	1721-1825 ²
	Tras.	1720-0991	1720-0841
AN 650 A Burgman Executive 04-20	Delant.	1720-0953	1720-0842 ³
	Tras.	1720-0991	1720-0841
AN 650 Burgman 02-19	Delant.	1720-0953	1720-0842 ³
	Tras.	1720-0991	1720-0841
AN 650 Z Burgman Executive 13-19	Delant.	1720-0953	1720-0842 ³
	Tras.	1720-0991	1720-0841
SYM			
50 Allo 11-15	Delant.	1720-1070	1720-1048
50 Bullet 93	Delant.	1720-0977 ³	-
50 Cinderella 01-02	Delant.	1720-0977 ³	-
50 Crox 14-15	Delant.	1720-1070	1720-1048
50 Fiddle III 16-19	Delant.	1720-1070	1720-1048
	Tras.	1720-1063 ³	1720-0994 ³
50 Fiddle 09-14	Delant.	1720-1070	1720-1048
	Tras.	1723-0428 ¹	-
50 Jet 4 Naked 11-13	Delant.	1720-1070	1720-1048
50 Jet 4 R 11-13	Delant.	1720-1070	1720-1048
50 Jet BasiX 07-09	Delant.	1720-1070	1720-1048
50 Jet Euro X 05-12	Delant.	1720-1070	1720-1048
50 Jet Sport X SR 06-14	Delant.	1720-1070	1720-1048
50 Jet Sport X 06-14	Delant.	1720-1070	1720-1048
50 Jet, Alpha 95-97	Delant.	1720-1070	1720-1048
	Tras.	1723-0428 ¹	-
50 Jungle 96-02	Delant.	1720-1070	1720-1048
	Tras.	1723-0428 ¹	-
50 Mask LC 00-05	Delant.	1720-1070	1720-1048
	Tras.	1723-0428 ¹	-

PASTILLAS Y ZAPATAS DE FRENO continúa en la página siguiente.

ESCAPES

BAÚLES & EQUIPAJE

FUNDAS & SEGURIDAD

PARABRISAS

GRÁFICOS, ESPEJOS, MATRÍCULA & ASIENTO

MANILLARES & MANDOS MANUALES

ESTRIBERAS & SUSPENSIÓN

ILUMINACIÓN

ELÉCTRICO & INSTRUMENTACIÓN

CORREAS, CORONAS/PINONES & CADENAS

RUEDA & ACCESORIOS

FRENOS

MOTOR

ALIMENTACIÓN MOTOR & FILTROS

AUDIO/VIDEO & SOPORTES

ARTÍCULOS PROMOCIONALES

ÍNDICE



PASTILLAS Y ZAPATAS DE FRENO (CONT.)

ESCAPES	APLICACIONES		POSICIÓN	N.º ART. PASTILLA HF CERÁMICA	N.º ART. PASTILLA CT FIBRA DE CARBONO	APLICACIONES		POSICIÓN	N.º ART. PASTILLA HF CERÁMICA	N.º ART. PASTILLA CT FIBRA DE CARBONO
BAÚLES & EQUIPAJE	SYM (CONT.)					SYM (CONT.)				
FUNDAS & SEGURIDAD	50 Mask 00-05	Delant.		1720-1070	1720-1048	150 Attila 00-03	Delant.	1720-1070	1720-1048	
		Tras.		1723-0428 ¹	-	150 Crox 14-16	Delant.	1720-1070	1720-1048	
	50 Mio 05-16	Delant.		1720-0977 ³	-	150 Euro MX 03-06	Delant.	1720-0873	1720-0840	
PARABRISAS	50 Orbit II 12-13	Delant.		1723-0454 ¹	-	150 Husky ADV 22	Delant.	1720-0873	1720-0840	
	50 Red Devil 97-09	Delant.		1720-1070	1720-1048	150 Jet 4 11-14	Delant.	1720-1070	1720-1048	
		Tras.		1723-0428 ¹	-	150 Joyride 01-06	Delant.	1720-0873	1720-0840	
GRÁFICOS, ESPEJOS, MATRÍCULA & ASIENTO	50 Super Fancy 95-97	Delant.		1720-1070	1720-1048		Tras.	1720-1025 ³	1720-0938	
		Tras.		1723-0428 ¹	-	150 Super Duke 96-01	Delant.	1720-1070	1720-1048	
	50 Super Fancy 98-06	Delant.		1720-0859	-		Tras.	1723-0428 ¹	-	
MANILLARES & MANDOS MANUALES	50 Symphony SR 11-15	Delant.		1720-1070	1720-1048	150 Symphony S 11-15	Delant.	1720-1070	1720-1048	
	50 Symphony ST 15	Delant.		1720-1070	1720-1048		Tras.	1720-1063 ³	1720-0994 ³	
	50 Symphony 09-15	Delant.		1720-1070	1720-1048	150 Symphony SR 11-15	Delant.	1720-1070	1720-1048	
ESTRIBERAS & SUSPENSIÓN	50 Symply 08-14	Delant.		1720-1070	1720-1048		Tras.	1720-1063 ³	1720-0994 ³	
	50 X'Pro 13-17	Delant.		1720-1070	1720-1048	RS 150 05-06	Delant.	1720-0873	1720-0840	
	DD 50 02-12	Delant.		1720-0977 ³	-		Tras.	1720-1058 ³	1720-0979	
ILUMINACIÓN		Delant.		1723-0454 ¹	-	200 Fiddle II 11-13	Delant.	1720-1070	1720-1048	
		Tras.		1723-0428 ¹	-	200 Fiddle III 16-19	Delant.	1720-1070	1720-1048	
	RS 50 05-09	Delant.		1720-0873	1720-0840		Tras.	1720-1063 ³	1720-0994 ³	
MANILLARES & MANDOS MANUALES		Tras.		1723-0428 ¹	-	200 Joyride Evo 09-15	Delant.	1720-1070	1720-1048	
	RS21 50 02-09	Delant.		1720-0873	1720-0840	200 Joyride S 16-17	Delant.	1720-0873	1720-0840	
	100 Cinderella 01	Delant.		1720-0977 ³	-		Tras.	1720-1019	1720-0844	
ESTRIBERAS & SUSPENSIÓN	100 Jet Euro X 05	Delant.		1720-1070	1720-1048	200 Joyride 01-08	Delant.	1720-0873	1720-0840	
	100 Jet Sport X 05	Delant.		1720-1070	1720-1048		Tras.	1720-1025 ³	1720-0938	
	100 Jet 00	Delant.		1720-1070	1720-1048	HD 200 Evo 07-13	Delant.	1720-1070	1720-1048	
ILUMINACIÓN	100 Mio 05-16	Delant.		1720-0977 ³	-		Tras.	1720-1019	1720-0844	
	100 Party 97-00	Delant.		1720-1070	1720-1048	HD 200 04-06	Delant.	1720-1025 ³	1720-0938	
	100 Super Fancy 95-00	Delant.		1720-1070	1720-1048	HD2 200 Evo 14	Delant.	1720-1070	1720-1048	
		Tras.		1723-0428 ¹	-		Tras.	1720-1019	1720-0844	
ELÉCTRICO & INSTRUMENTACIÓN	110 Star 03	Delant.		1720-1070	1720-1048	250 GTS 07-11	Tras.	1720-1019	1720-0844	
	125 Allo 11-15	Delant.		1720-1070	1720-1048	250 Joymax Sport 16-17	Tras.	1720-1019	1720-0844	
	125 Attila 95-02	Delant.		1720-0927	-	250 Joymax 07-10	Delant.	1720-1031	1720-1030	
CORREAS, CORONAS/PINONES & CADENAS		Tras.		1723-0428 ¹	-		Tras.	1720-1019	1720-0844	
	125 Citycom 09-14	Delant.		1720-1070	1720-1048	250 Voyager 05	Delant.	1720-1031	1720-1030	
	125 Crox 14-15	Delant.		1720-1070	1720-1048	RV 250 Efi 10	Delant.	1720-1031	1720-1030	
RUEDA & ACCESORIOS	125 Euro MX 03-04	Delant.		1720-0873	1720-0840		Tras.	1720-1019	1720-0844	
	125 Fiddle III 16-19	Delant.		1720-1070	1720-1048	300 Citycom S 15-17	Delant.	1720-1070	1720-1048	
		Tras.		1720-1063 ³	1720-0994 ³		Tras.	1720-1070	1720-1048	
FRENOS	125 Fiddle 09-16	Delant.		1720-1070	1720-1048	300 Citycom 09-15	Delant.	1720-1070	1720-1048	
	125 Jet 14 17-19	Delant.		1720-1070	1720-1048		Tras.	1720-1070	1720-1048	
		Tras.		1720-1063 ³	1720-0994 ³	300 Cruisym 17	Delant.	1720-0877	1721-3267 ²	
MOTOR	125 Jet 4 11-13	Delant.		1720-1070	1720-1048		Tras.	1720-1019	1720-0844	
	125 Joymax Sport 16	Tras.		1720-1019	1720-0844	300 Joymax Evo 10-12	Tras.	1720-1019	1720-0844	
	125 Joyride Evo 10-12	Delant.		1720-0873	1720-0840	300 Joymax Sport 16-17	Tras.	1720-1019	1720-0844	
ALIMENTACIÓN MOTOR & FILTROS		Tras.		1720-1019	1720-0844	300 Joyride Evo 10	Tras.	1720-1019	1720-0844	
	125 Joyride S 16-17	Delant.		1720-0873	1720-0840	300 Joyride 22	Delant.	1720-0873	1720-0840	
		Tras.		1720-1019	1720-0844	GTS 300 Evo I 11-15	Tras.	1720-1019	1720-0844	
AUDIO/VIDEO & SOPORTES	125 Joyride 01-06	Delant.		1720-0873	1720-0840	GTS 300 Evo II 11-15	Delant.	1720-1031	1720-1030	
		Tras.		1720-1025 ³	1720-0938	GTS 300 09-13	Delant.	1720-1031	1720-1030	
	125 Joyride 07-09	Delant.		1720-0873	1720-0840		Tras.	1720-1019	1720-0844	
ARTÍCULOS PROMOCIONALES	125 Megalo 02-05	Delant.		1720-1070	1720-1048	400 i Maxsym 11	Delant.	1720-0876	1721-3266 ²	
	125 New Duke 02-07	Delant.		1720-1070	1720-1048		Tras.	1720-0879	-	
	125 Super Duke 95-01	Delant.		1720-1070	1720-1048	400 i Maxsym 12-17	Delant.	1720-0877	1721-3267 ²	
ÍNDICE	125 Symphony EX 17	Delant.		1720-1070	1720-1048		Tras.	1720-0879	-	
	125 Symphony S 11-17	Delant.		1720-1070	1720-1048	465 Maxsym TL 20	Delant.	1720-0877	1721-3267 ²	
		Tras.		1720-1063 ³	1720-0994 ³		Tras.	1720-0879	-	
ARTÍCULOS PROMOCIONALES	125 Symphony SR 11-17	Delant.		1720-1070	1720-1048	500 GT 04-07	Tras.	1720-1025 ³	1720-0938	
		Tras.		1720-1063 ³	1720-0994 ³	TL 508 Maxsym TCS 22	Delant.	1720-0877	1721-3267 ²	
	125 Symphony ST 15-19	Delant.		1720-1070	1720-1048		Tras.	1720-0879	-	
ARTÍCULOS PROMOCIONALES		Tras.		1720-1063 ³	1720-0994 ³	600 i Maxsym Sport 18-19	Delant.	1720-0877	1721-3267 ²	
	125 Symphony 09-15	Delant.		1720-1070	1720-1048		Tras.	1720-0879	-	
	125 Symply 08-14	Delant.		1720-1070	1720-1048	600 i Maxsym 14-19	Delant.	1720-0877	1721-3267 ²	
ARTÍCULOS PROMOCIONALES	125 Voyager 05	Delant.		1720-1031	1720-1030		Tras.	1720-0879	-	
	125 X'Pro 14-16	Delant.		1720-1070	1720-1048	TGB				
	HD 125 Evo DT 10	Delant.		1720-1070	1720-1048	50 101R 05-09	Delant.	1720-1021 ³	1720-0974 ³	
ARTÍCULOS PROMOCIONALES		Tras.		1720-1019	1720-0844	50 101S 99-02	Delant.	1720-1021 ³	1720-0974 ³	
	HD 125 04-10	Delant.		1720-1025 ³	1720-0938	50 202T 99-02	Delant.	1720-1021 ³	1720-0974 ³	
	HD2 125 Evo 14	Delant.		1720-1070	1720-1048	50 203 05-08	Delant.	1720-1027	1720-0986	
ARTÍCULOS PROMOCIONALES		Tras.		1720-1019	1720-0844	50 303R 99-14	Delant.	1720-1021 ³	1720-0974 ³	
	RS 125 05-06	Delant.		1720-0873	1720-0840	50 309 Racing 05	Delant.	1720-1021 ³	1720-0974 ³	
		Tras.		1720-1058 ³	1720-0979	50 507 05	Delant.	1720-1021 ³	1720-0974 ³	
ARTÍCULOS PROMOCIONALES	RS21 125 R 02	Delant.		1720-0873	1720-0840	50 Akros tec 5 99-04	Delant.	1720-1027	1720-0986	
	VS 125 09-13	Delant.		1720-0873	1720-0840	50 Akros 99-04	Delant.	1720-1021 ³	1720-0974 ³	
		Tras.		1720-1058 ³	1720-0979	50 Apollo 99-03	Delant.	1720-1027	1720-0986	
ARTÍCULOS PROMOCIONALES		Tras.		1720-0873	1720-0840	50 Buffalo 03	Tras.	1722-0736	-	

¹ Zapata de freno.

² Pastillas de freno MS en metal sinterizado.

³ Pastillas de freno MS en metal sinterizado disponibles para esta aplicación. Consulte la tabla de correspondencias para MS en metal sinterizado.



PASTILLAS Y ZAPATAS DE FRENO (CONT.)

APLICACIONES	POSICIÓN	N.º ART. PASTILLA HF CERÁMICA	N.º ART. PASTILLA CT FIBRA DE CARBONO	APLICACIONES	POSICIÓN	N.º ART. PASTILLA HF CERÁMICA	N.º ART. PASTILLA CT FIBRA DE CARBONO
TGB (CONT.)				YAMAHA (CONT.)			
50 Bullet RS/RR 11-17	Delant.	1720-1064	-	BW 50 Sports Spec R 02-06	Delant.	1720-1059	1720-1023
	Tras.	1720-1021 ³	1720-0974 ³	BW 50 Spy 95-03	Delant.	1720-1059	1720-1023
50 Bullet 09	Delant.	1720-1021 ³	1720-0974 ³		Tras.	1723-0452 ¹	-
	Tras.	1720-1021 ³	1720-0974 ³	BW 50 91-94	Delant.	1723-0452 ¹	-
50 Bullet 10-12	Delant.	1720-1064	-		Tras.	1723-0452 ¹	-
50 Bunny 97-00	Delant.	1720-1021 ³	1720-0974 ³	CV 50 A/R Jog 03-08	Delant.	1720-1066	-
50 Corona 03-05	Delant.	1720-0948	-	CV 50 Jog, Jog ZR 01-06	Delant.	1720-0871	-
50 Double X 05	Delant.	1720-1021 ³	1720-0974 ³	CW 50 TA Zuma 90	Delant.	1723-0452 ¹	-
50 Ergon 96-00	Delant.	1720-1021 ³	1720-0974 ³		Tras.	1723-0452 ¹	-
50 Fire, Sky 03-05	Delant.	1720-1027	1720-0986	CX 50 88-93	Delant.	1723-0441 ¹	-
50 Hawk 09-14	Delant.	1720-1021 ³	1720-0974 ³		Tras.	1723-0441 ¹	-
50 Hiw's 99	Delant.	1720-1021 ³	1720-0974 ³	CY 50 F Jog 94	Tras.	1723-0441 ¹	-
50 Hook 10-12	Delant.	1720-1021 ³	1720-0974 ³	CR 50 Target 91-95	Delant.	1720-1056	1720-0978
50 J409 00-03	Delant.	1720-1021 ³	1720-0974 ³		Tras.	1723-0441 ¹	-
50 Tapo RS 11-12	Delant.	1720-1021 ³	1720-0974 ³	CR 50 Z 91-95	Delant.	1720-1056	1720-0978
50 Trigger 99-03	Delant.	1720-1021 ³	1720-0974 ³		Tras.	1723-0452 ¹	-
GT 50 Veloce 09-12	Delant.	1720-0868	1720-0830	JOG 50 (Spain) 88	Delant.	1720-1056	1720-0978
R 50 X 06-14	Delant.	1720-0948	-	JOG 50 CY 90-92	Tras.	1723-0452 ¹	-
R 50 X 06-14	Tras.	1720-1021 ³	1720-0974 ³	JOG 50 R 02-07	Delant.	1720-1056	1720-0978
90 101S 99-02	Delant.	1720-1021 ³	1720-0974 ³		Tras.	1723-0452 ¹	-
90 202T 99-02	Delant.	1720-1021 ³	1720-0974 ³	JOG 90 90-91	Delant.	1720-1056	1720-0978
90 Akros 99	Delant.	1720-1021 ³	1720-0974 ³	JOG-Z 50 88-89	Tras.	1723-0562 ¹	-
90 Apollo 99-02	Delant.	1720-1027	1720-0986	JOG-Z 50 90-91	Delant.	1720-1057	1720-1013
90 Ergon 99-02	Delant.	1720-1021 ³	1720-0974 ³	NS 50 Aerox 13-19	Delant.	1720-1057	1720-1013
90 Hiw's 99	Delant.	1720-1021 ³	1720-0974 ³		Tras.	1720-1054	-
90 Trigger 99-02	Delant.	1720-1021 ³	1720-0974 ³	RS 50 Champ 88-93	Delant.	1720-1056	1720-0978
125 101S 99-03	Delant.	1720-1021 ³	1720-0974 ³	T 50 86-89	Delant.	1723-0452 ¹	-
125 202T 99-	Delant.	1720-1021 ³	1720-0974 ³		Tras.	1723-0452 ¹	-
125 303R 99-08	Delant.	1720-1021 ³	1720-0974 ³	TRAFIC 50 M 83	Delant.	1723-0452 ¹	-
125 309 RS 00	Delant.	1720-1021 ³	1720-0974 ³		Tras.	1723-0452 ¹	-
125 Bullet RS/RR 11-14	Delant.	1720-1064	-	V 50 M 83	Delant.	1723-0452 ¹	-
	Tras.	1720-1021 ³	1720-0974 ³		Tras.	1723-0452 ¹	-
125 Hook 10	Delant.	1720-1021 ³	1720-0974 ³	YA 50 Axis Mofa 97-02	Delant.	1720-1059	1720-1023
125 X-Large 11	Delant.	1720-0875	-		Tras.	1723-0452 ¹	-
	Tras.	1720-1019	1720-0844	YE 50 Zest (Italy) 92-95	Delant.	1720-1057	1720-1013
125 X-Motion 08-12	Delant.	1720-0875	-		Tras.	1723-0441 ¹	-
	Tras.	1720-1019	1720-0844	YE 50 Zest (Japan) 92-95	Delant.	1720-1056	1720-0978
250 Dynasty 06	Delant.	1720-1027	1720-0986	YH 50 98-07	Delant.	1720-1057	1720-1013
250 X-Motion 08-09	Delant.	1720-0875	-	YM 50 Breeze, Fizz 95	Delant.	1720-1057	1720-1013
	Tras.	1720-1019	1720-0844		Tras.	1723-0452 ¹	-
300 X-Motion 10-12	Delant.	1720-0875	-	YN 50 Neo's, LC 97-16	Delant.	1720-1059	1720-1023
	Tras.	1720-1019	1720-0844		Tras.	1723-0452 ¹	-
TOMOS				YQ 50 Aerox 97-12	Delant.	1720-1057	1720-1013
50 Hip Hop 06-08	Delant.	1720-1046	1720-0976		Tras.	1720-1054	-
50 Racing 06-08	Delant.	1720-1046	1720-0976	YW 50 Zuma 02-11	Delant.	1720-1056	1720-0978
50 Street Soul 06-08	Delant.	1720-1046	1720-0976	YW 50 Zuma 12-17	Delant.	1720-1066	-
50 Youngst'r 06-08	Delant.	1720-1046	1720-0976	80 Beluga 81-89	Delant.	1723-0441 ¹	-
50 Revival 02-04	Delant.	1720-1059	1720-1023		Tras.	1723-0441 ¹	-
50 Streetmate 03-05	Delant.	1720-1059	1720-1023	CH 80 Beluga (CH 80) 90	Delant.	1723-0452 ¹	-
SE 50 05-06	Tras.	1720-1046	1720-0976	CV 80 Riva 83-87	Delant.	1723-0441 ¹	-
					Tras.	1723-0441 ¹	-
UMV				CW 80 Beluga 81-83	Delant.	1723-0441 ¹	-
50 BeThere 99	Delant.	1720-1021 ³	1720-0974 ³		Tras.	1723-0441 ¹	-
50 Bingo 99	Delant.	1720-1021 ³	1720-0974 ³	PW 80 83-85	Tras.	1723-0452 ¹	-
125 BeThere 99	Delant.	1720-1021 ³	1720-0974 ³	T 80 Townmate 83-97	Delant.	1723-0452 ¹	-
125 Bingo 99	Delant.	1720-1021 ³	1720-0974 ³		Tras.	1723-0452 ¹	-
125 Paragon 99	Delant.	1720-1021 ³	1720-0974 ³	V 80 DL 83	Delant.	1723-0452 ¹	-
					Tras.	1723-0452 ¹	-
VELOCIFERO				YE 80 Zest (Italy) 93-94	Delant.	1720-1057	1720-1013
50 Velocifero 94	Tras.	1723-0561 ¹	-	YE 80 Zest (Japan) 93-95	Delant.	1720-1056	1720-0978
YAMAHA				90 Axis Pro Foot 94	Delant.	1720-1056	1720-0978
50 Axis Pro Foot 92-99	Delant.	1720-1056	1720-0978	CR 90 Target 91-94	Delant.	1720-1056	1720-0978
	Tras.	1723-0428 ¹	-		Tras.	1723-0441 ¹	-
50 Beluga 90-92	Delant.	1723-0452 ¹	-	YA 90 Axis 90-93	Delant.	1720-1056	1720-0978
	Tras.	1723-0452 ¹	-	100 Aerox 00-06	Delant.	1720-1059	1720-1023
50 Cygnus 96-01	Delant.	1720-1012	-	100 Neo's 00-02	Delant.	1720-1059	1720-1023
50 Jog R/RR 02-18	Delant.	1720-1059	1720-1023	AG 100 Farmbike 92-93	Delant.	1723-0452 ¹	-
50 Neo's 4 09-19	Delant.	1720-1059	1720-1023	YW 100 Booster 99-02	Delant.	1720-1056	1720-0978
50 Slider 00-05	Delant.	1720-1054	-		Delant.	1720-1012	-
50 Why 99-07	Delant.	1720-1059	1720-1023		Tras.	1723-0452 ¹	-
	Tras.	1723-0452 ¹	-	110 Mio Sporty 05-07	Delant.	1720-0871	-
BW 50 Bump 97-02	Delant.	1720-1059	1720-1023	110 Mio 05-07	Delant.	1720-0871	-
	Tras.	1723-0452 ¹	-	110 Nouvo 06-07	Delant.	1720-0871	-
BW 50 Next Generation 96-07	Delant.	1720-1059	1720-1023	115 D'elight 14-20	Delant.	1720-1008	-
	Tras.	1723-0452 ¹	-	125 D'elight 17-21	Delant.	1720-1044	1720-0963

¹ Zapata de freno.

³ Pastillas de freno MS en metal sinterizado disponibles para esta aplicación. Consulte la tabla de correspondencias para MS en metal sinterizado.

PASTILLAS Y ZAPATAS DE FRENO continúa en la página siguiente.

ESCAPES

BAÚLES & EQUIPAJE

FUNDAS & SEGURIDAD

PARABRISAS

GRÁFICOS, ESPEJOS, MATRÍCULA & ASIENTO

MANILLARES & MANDOS MANUALES

ESTRIBERAS & SUSPENSIÓN

ILUMINACIÓN

ELÉCTRICO & INSTRUMENTACIÓN

CORREAS, CORONAS/PINONES & CADENAS

RUEDA & ACCESORIOS

FRENOS

MOTOR

ALIMENTACIÓN MOTOR & FILTROS

AUDIO/VIDEO & SOPORTES

ARTÍCULOS PROMOCIONALES

ÍNDICE



PASTILLAS Y ZAPATAS DE FRENO (CONT.)

ESCAPES	YAMAHA (CONT.)				YAMAHA (CONT.)			
BAÚLES & EQUIPAJE	APLICACIONES	POSICIÓN	N.º ART. PASTILLA HF CERÁMICA	N.º ART. PASTILLA CT FIBRA DE CARBONO	APLICACIONES	POSICIÓN	N.º ART. PASTILLA HF CERÁMICA	N.º ART. PASTILLA CT FIBRA DE CARBONO
	125 Xenter 12-18	Delant.	1720-0916	-	YP 180 R Majesty 03	Delant.	1720-0983 ³	1720-0869 ³
		Tras.	1723-0567 ¹	-		Tras.	1723-0563 ¹	-
	BWs 125 10-11	Delant.	1720-0916	-	YP 180 R Majesty 04-06	Delant.	1720-0983 ³	1720-0869 ³
		Tras.	1723-0567 ¹	-		Tras.	1720-0985 ³	1720-0913 ³
FUNDAS & SEGURIDAD	GPD 125 N-Max 15-19	Delant.	1720-1044	1720-0963	250 Morphus 06	Tras.	1720-1029	1720-0988 ³
		Tras.	1720-1020	1720-0917	VP 250 X-City 07-09	Delant.	1720-1055 ³	1720-0990 ³
	GPD 155 N-Max 15-19	Delant.	1720-1044	1720-0963		Tras.	1721-3319 ²	1720-0984
		Tras.	1720-1020	1720-0917	YP 250 D Majesty DX 98-00	Delant.	1720-0982 ³	1720-0867 ³
PARABRISAS	MW 125 Tricity 14-19	Delant. izqda.	1720-0880	1720-0833		Tras.	1721-3319 ²	1720-0984
		Delant. dcha.	1720-0881	1720-0834	YP 250 Majesty DX/ABS 99-14	Delant.	1720-0982 ³	1720-0867 ³
		Tras.	1720-0900	-		Tras.	1721-3319 ²	1720-0984
	NXC 125 Cygnus X 05-09	Delant.	1720-0860	-	YP 250 Majesty 96-04	Delant.	1720-0982 ³	1720-0867 ³
		Tras.	1723-0567 ¹	-	YP 250 XMAX 05-09	Delant.	1720-0992	1720-0897
	NXC 125 Cygnus 10-11	Delant.	1720-1033	-		Tras.	1721-3319 ²	1720-0984
		Tras.	1723-0567 ¹	-	YP 250 XMAX 10-13	Delant.	1720-1055 ³	1720-0990 ³
	VP 125 X-City 08-13	Delant.	1720-1055 ³	1720-0990 ³		Tras.	1721-3319 ²	1720-0984
		Tras.	1720-0985 ³	1720-0913 ³	YP 250 XMAX 14-16	Delant.	1720-1055 ³	1720-0990 ³
MANILLARES & MANDOS MANUALES	XC 125 Cygnus F 00-08	Delant.	1720-1012	-		Tras.	1720-0962	1721-3268 ²
	XC 125 F 00-08	Delant.	1720-1012	-	300 Tricity 20	Delant. izqda.	1720-0880	1720-0833
	XC 125 TR Cygnus, R 96-98	Delant.	1720-1012	-		Delant. dcha.	1720-0881	1720-0834
	XC 125 Vity 08-13	Delant.	1720-1008	-		Tras.	1720-1020	1720-0917
	XN 125 Teos 01-04	Delant.	1720-1059	1720-1023	VP 300 Versity 03-04	Delant.	1720-0983 ³	1720-0869 ³
		Tras.	1723-0563 ¹	-		Tras.	1720-0983 ³	1720-0869 ³
ESTRIBERAS & SUSPENSIÓN	XQ 125 Maxter 01-05	Delant.	1720-0983 ³	1720-0869 ³	VP 300 Versity 05-06	Delant.	1720-1055 ³	1720-0990 ³
		Tras.	1720-0985 ³	1720-0913 ³		Tras.	1720-0983 ³	1720-0869 ³
	YP 125 Majesty 01-11	Delant.	1720-0983 ³	1720-0869 ³	YP 300 XMAX 17-20	Delant.	1720-0919	1720-0845
		Tras.	1720-0985 ³	1720-0913 ³		Tras.	1720-0920	1720-0846
	YP 125 R Majesty 99-00	Delant.	1720-0983 ³	1720-0869 ³	YP 400 Majesty 04	Tras.	1720-0954 ³	1720-0843 ³
		Tras.	1723-0563 ¹	-	YP 400 Majesty 05-13	Delant.	1720-0982 ³	1720-0867 ³
ILUMINACIÓN	YP 125 RA XMAX ABS 17-19	Delant.	1720-0919	1720-0845		Tras.	1720-0954 ³	1720-0843 ³
		Tras.	1720-0920	1720-0846	YP 400 R XMAX 13-16	Delant.	1720-1055 ³	1720-0990 ³
	YP 125 XMAX ABS 11-16	Delant.	1720-1055 ³	1720-0990 ³		Tras.	1720-1032 ³	1720-0993 ³
		Tras.	1721-3319 ²	1720-0984	YP 400 RA XMAX 14-16	Delant.	1720-1055 ³	1720-0990 ³
ELÉCTRICO & INSTRUMENTACIÓN	YP 125 XMAX Business ABS 11-13	Delant.	1720-1055 ³	1720-0990 ³		Tras.	1720-1032 ³	1720-0993 ³
		Tras.	1721-3319 ²	1720-0984	XP 500 TMAX Tech Max 11	Delant.	1720-1017 ³	1720-0958 ³
	YP 125 XMAX Sport Ed. 11-13	Delant.	1720-1055 ³	1720-0990 ³		Tras.	1720-0954 ³	1720-0843 ³
		Tras.	1720-0985 ³	1720-0913 ³	XP 500 TMAX 01-03	Tras.	1720-1029	1720-0988 ³
CORREAS, CORONAS/PINONES & CADENAS	YP 125 XMAX 06-09	Delant.	1720-0992	1720-0897	XP 500 TMAX 04-07	Delant.	1720-0982 ³	1720-0867 ³
		Tras.	1720-0985 ³	1720-0913 ³		Tras.	1720-0954 ³	1720-0843 ³
	YP 125 XMAX 10-18	Delant.	1720-1055 ³	1720-0990 ³	XP 500 TMAX 08-11	Delant.	1720-1017 ³	1720-0958 ³
		Tras.	1720-0985 ³	1720-0913 ³		Tras.	1720-0954 ³	1720-0843 ³
	YW 125 Z 10-11	Delant.	1720-0916	-	XP 530 TMAX DX 17-19	Delant.	1720-1017 ³	1720-0958 ³
		Tras.	1723-0567 ¹	-		Tras.	1720-1029	1720-0988 ³
RUEDA & ACCESORIOS	YW 125 Zuma 09-11	Delant.	1720-0916	-	XP 530 TMAX Iron Max 15-19	Delant.	1720-1017 ³	1720-0958 ³
	135 Crypton X 08-14	Delant.	1720-1008	-		Tras.	1720-1029	1720-0988 ³
	150 Teos 02-05	Delant.	1720-1059	1720-1023	XP 530 TMAX SX 17-19	Delant.	1720-1017 ³	1720-0958 ³
		Tras.	1723-0563 ¹	-		Tras.	1720-1029	1720-0988 ³
	150 Xenter 12-18	Delant.	1720-0916	-	XP 530 TMAX 12-19	Delant.	1720-1017 ³	1720-0958 ³
		Tras.	1723-0567 ¹	-		Tras.	1720-1029	1720-0988 ³
FRENOS	XC 150 Fly One R 98-02	Delant.	1720-1012	-	560 TMAX Tech Max 20	Delant.	1720-1017 ³	1720-0958 ³
		Tras.	1723-0441 ¹	-		Tras.	1720-1029	1720-0988 ³
	XC 150 Fly One 92-99	Tras.	1723-0428 ¹	-	560 TMAX 20	Delant.	1720-1017 ³	1720-0958 ³
	XQ 150 Maxter 01-02	Delant.	1720-0983 ³	1720-0869 ³		Tras.	1720-1029	1720-0988 ³
		Tras.	1720-0985 ³	1720-0913 ³				
MOTOR	YP 150 Majesty 01-02	Delant.	1720-0983 ³	1720-0869 ³				
		Tras.	1720-0985 ³	1720-0913 ³				
	XC 155 S-Max 15-18	Delant.	1720-1055 ³	1720-0990 ³				
		Tras.	1720-0940	1720-0939				

¹ Zapata de freno.

² Pastillas de freno MS en metal sinterizado.

³ Pastillas de freno MS en metal sinterizado disponibles para esta aplicación. Consulte la tabla de correspondencias para MS en metal sinterizado.

TABLA DE CORRESPONDENCIAS PARA MS EN METAL SINTERIZADO

N.º ART. PASTILLA HF CERÁMICA O CT FIBRA DE CARBONO	N.º ART. PASTILLA MS METAL SINTERIZADO	N.º ART. PASTILLA HF CERÁMICA O CT FIBRA DE CARBONO	N.º ART. PASTILLA MS METAL SINTERIZADO	N.º ART. PASTILLA HF CERÁMICA O CT FIBRA DE CARBONO	N.º ART. PASTILLA MS METAL SINTERIZADO	N.º ART. PASTILLA HF CERÁMICA O CT FIBRA DE CARBONO	N.º ART. PASTILLA MS METAL SINTERIZADO
1720-0593	1721-2111	1720-0949	1721-3252	1720-0988	1721-3367	1720-1063	1721-3355
1720-0838	1721-3261	1720-0952	1721-3339	1720-0990	1721-3337	1720-1065	1721-3341
1720-0842	1721-2111	1720-0954	1721-1826	1720-0994	1721-3355	1720-1067	1720-0882 ¹
1720-0843	1721-1826	1720-0957	1721-1829	1720-1017	1721-3365	1720-1067	1721-3307
1720-0861	1721-3290	1720-0958	1721-3365	1720-1021	1721-3350	1720-0950	1721-3306
1720-0862	1721-3290	1720-0960	1721-3341	1720-1022	1721-3303	1720-1026	1721-3306
1720-0867	1721-3353	1720-0974	1721-3350	1720-1025	1721-3367	1720-0993	1721-3320
1720-0869	1721-3305	1720-0980	1721-3352	1720-1043	1721-1829	1720-1032	1721-3320
1720-0913	1721-3263	1720-0981	1721-3304	1720-1047	1721-3352	1720-0977	1721-3351
1720-0944	1721-3303	1720-0982	1721-3353	1720-1050	1721-3252	1720-1058	1721-3351
1720-0945	1721-3261	1720-0983	1721-3305	1720-1061	1721-3337	1720-1042	1721-3354
1720-0947	1721-3304	1720-0985	1721-3263	1720-1061	1721-3339	1720-1062	1721-3364

¹ Pastillas de freno CT en fibra de carbono.



DISCOS DE FRENO ESTÁNDAR PRO-LITE

- Conjuntos completos de discos de freno de montaje directo y rápido
- Discos de freno sólidos de acero billet para alta fricción
- La opción ideal para aquellos que desean mejorar o sustituir sus discos de freno de serie
- A la venta por unidades
- Consulte las págs. 366-377 del catálogo «Scooter» 2022 de Parts Europe para aplicaciones adicionales de discos de freno EBC

APLICACIONES	N.º ART. DISCO DELANT.	N.º ART. DISCO TRAS.
PIAGGIO		
Medley 125i GET (con ABS) 16-20	-	1710-3931
Medley 150i GET (con ABS) 18-20	-	1710-3931

1710-3931

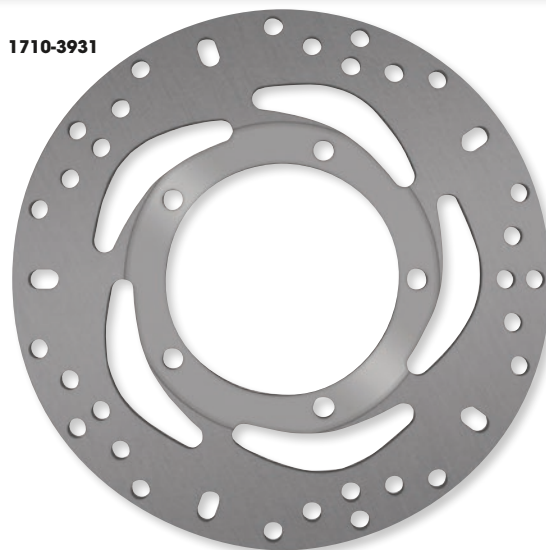

APLICACIONES	N.º ART. DISCO DELANT.	N.º ART. DISCO TRAS.
PIAGGIO (CONT.)		
Beverly 300 ie Sport (con ABS) 18-19	-	1710-3931



1710-4402

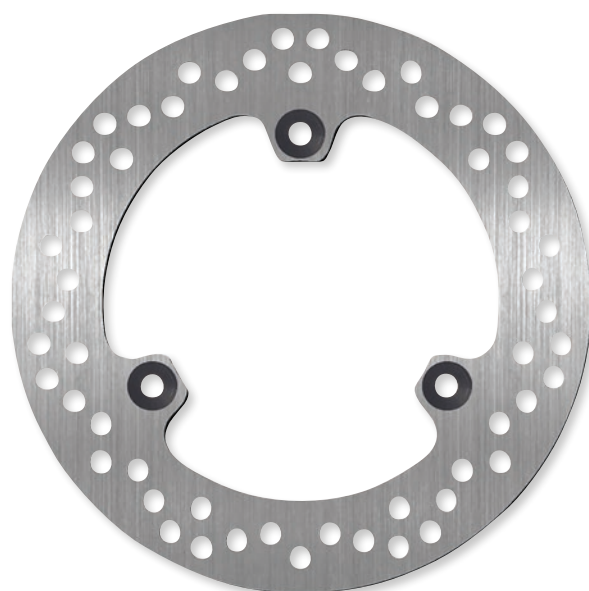

1710-4421



DISCOS DE FRENO

- Diseño de discos de freno redondeados
- Fabricados en acero inoxidable de primera calidad con alto contenido en carbono
- Soportes centrales en acero con tratamiento térmico
- Menor peso que el diseño OEM
- Poder de frenada excepcional en todas las circunstancias, sin ruidos ni vibraciones

APLICACIONES	POSICIÓN	N.º ART.
ADLY		
50 Super Sonic 04-05	Delant. izqda.	1710-4443
100 Super Sonic 04-05	Delant. izqda.	1710-4443
125 Super Sonic 04-05	Delant. izqda.	1710-4443
125 Thunderbike 99-21	Delant. izqda.	1710-4443
APRILIA		
50 Area 51 99-02	Tras.	1710-4445
50 Gulliver 96-00	Delant. izqda.	1710-4445
50 Habana/Custom 99-02	Delant. izqda.	1710-4445
50 McGulliver 00	Delant. izqda.	1710-4445
50 Mojito Retro 94-12	Delant. izqda.	1710-4445
50 Mojito, Mojito Custom 94-12	Delant. izqda.	1710-4445
50 Rally 95-01	Delant. izqda.	1710-4445
50 Scarabeo 4T 02-10	Tras.	1710-4445
50 Scarabeo Ditech 01-06	Tras.	1710-4445
AC 50 Rally 95-02	Delant. izqda.	1710-4445

- Todos los tamaños cumplen con los requerimientos para discos de freno OEM
- Para configuraciones de disco flotante o fijo (dependiendo de la aplicación)
- Gran resistencia a las altas temperaturas
- Tratamiento anticorrosivo en la superficie del disco
- Perfectos para uso con pastillas de freno SBS

APLICACIONES	POSICIÓN	N.º ART.
APRILIA (CONT.)		
LC 50 Rally 96-01	Delant. izqda.	1710-4445
	Tras.	1710-4445
SR 50 Ditech 01-06	Delant. izqda.	1710-4445
	Tras.	1710-4445
SR 50 Racing 00-04	Delant. izqda.	1710-4445
	Tras.	1710-4445
SR 50 Stealth, Racing 97-00	Delant. izqda.	1710-4445
	Tras.	1710-4445
SR 50 Street 03-15	Delant. izqda.	1710-4445
	Tras.	1710-4445
SR 50 Urban Kid 93-07	Delant. izqda.	1710-4445
SR 50 WWW, Netscaper 97-99	Delant. izqda.	1710-4445
	Tras.	1710-4445
125 Habana/Custom 00-02	Delant. izqda.	1710-4445
125 Leonardo 96-06	Tras.	1710-4445

DISCOS DE FRENO continúa en la siguiente página.

ESCAPES

BAÚLES & EQUIPAJE

FUNDAS & SEGURIDAD

PARABRISAS

GRÁFICOS, ESPEJOS, MATRÍCULA & ASIENTO

MANILLARES & MANDOS MANUALES

ESTRIBERAS & SUSPENSIÓN

ILUMINACIÓN

ELÉCTRICO & INSTRUMENTACIÓN

CORREAS, CORONAS/PINONES & CADENAS

RUEDA & ACCESORIOS

FRENOS

MOTOR

ALIMENTACIÓN MOTOR & FILTROS

AUDIO/VIDEO & SOPORTES

ARTÍCULOS PROMOCIONALES

ÍNDICE



DISCOS DE FRENO (CONT.)

ESCAPES	APLICACIONES	POSICIÓN	N.º ART.	APLICACIONES	POSICIÓN	N.º ART.
BAÚLES & EQUIPAJE	APRILIA (CONT.)			HONDA		
	125 Leonardo (pinza de freno Grimeca) 99-06	Tras.	1710-4445	50 Sky Classic 00-03	Delant. izqda.	1710-4443
	125 Mojito, Mojito Custom 02-12	Delant. izqda.	1710-4445	50 Sky Vetro 00-02	Delant. izqda.	1710-4443
	SR 125 99-03	Delant. izqda.	1710-4445	HSC 50 ZR, 01 Scooter 92-95	Delant. izqda.	1710-4443
FUNDAS & SEGURIDAD	SR 125 Max 10-17	Delant. izqda.	1710-4414	SJ 50 Bali 93-98	Delant. izqda.	1710-4443
	150 Leonardo 97-05	Tras.	1710-4445	SRX 50 Shadow 98-99	Delant. izqda.	1710-4443
	SR 150 00-03	Delant. izqda.	1710-4445	NH 90 Yupy 90-94	Delant. izqda.	1710-4443
	ATALA			SRX 90 Shadow 99	Delant. izqda.	1710-4443
PARABRISAS	50 Skeggia 98-00	Delant. izqda.	1710-4443	EX 100 Bali 96-03	Delant. izqda.	1710-4443
	BENELLI			SJ 100 Bali 97-03	Delant. izqda.	1710-4443
	50 Pepe 99-15	Delant. izqda.	1710-4402	AFS 110 Wave 12-18	Delant. izqda.	1710-4403
	LX 100 Pepe 99-02	Delant. izqda.	1710-4402	SCV 110 Lead 08-09	Delant. izqda.	1710-4443
GRÁFICOS, ESPEJOS, MATRÍCULA & ASIENTO	50 49X (Quattro Nove) 08-13	Delant. izqda.	1710-4443	NSC 110 Vision 10-12	Delant. izqda.	1710-4403
	BETA			CH 125 Spacy 94-01	Delant. izqda.	1710-4443
	50 Chrono 13 94-99	Delant. izqda.	1710-4445	FES 125 Pantheon 98-06	Delant. izqda.	1710-4400
	50 Ark Air Cooled 99-12	Delant. izqda.	1710-4446	FES 125 S-Wing 07-11	Delant. izqda.	1710-4400
MANILLARES & MANDOS MANUALES	50 Ark K Series 97-05	Delant. izqda.	1710-4446	NES 125 @ 00-06	Delant. izqda.	1710-4385
	50 Ark K Series 97-05	Tras.	1710-4446	NSS 125 Forza 15-20	Delant. izqda.	1710-4404
	50 Ark LC 99-12	Delant. izqda.	1710-4446	PCX 125 10-17	Delant. izqda.	1710-4403
		Tras.	1710-4446	PS 125 I 07-13	Delant. izqda.	1710-4385
ESTRIBERAS & SUSPENSIÓN	50 Quadra 95-00	Delant. izqda.	1710-4446	SES 125 Dylan 02-07	Delant. izqda.	1710-4385
	50 Tempo 92-99	Delant. izqda.	1710-4446	SH 125 02-08	Delant. izqda.	1710-4385
	BMW			SH 125 09-20	Delant. izqda.	1710-4400
	G 650 Xchallenge 07-09	Tras.	1710-4346	SH 125 I 09-10	Delant. izqda.	1710-4385
ILUMINACIÓN	G 650 Xcountry 07-10	Tras.	1710-4346	SH 125 I 11-12	Delant. izqda.	1710-4400
	CPI			FES 150 Pantheon 99-02	Delant. izqda.	1710-4400
	50 Aragon Club 07-09	Delant. izqda.	1710-4443	FES 150 Pantheon 03-06	Delant. izqda.	1710-4400
	50 Aragon GP 06-09	Delant. izqda.	1710-4443	FES 150 S-Wing 07-11	Delant. izqda.	1710-4400
ELÉCTRICO & INSTRUMENTACIÓN	50 Aragon SP 07-09	Delant. izqda.	1710-4443	NES 150 @ 00-06	Delant. izqda.	1710-4385
	50 Baby 02-02	Delant. izqda.	1710-4443	PS 150 I 06-08	Delant. izqda.	1710-4385
	50 Hussar 03-06	Delant. izqda.	1710-4443	SES 150 Dylan 00-07	Delant. izqda.	1710-4385
	50 Mars 01-02	Delant. izqda.	1710-4443	SH 150 05-20	Delant. izqda.	1710-4400
CORREAS, CORONAS/PINONES & CADENAS	50 Oliver 03-06	Delant. izqda.	1710-4443	SH 150 I 05-20	Delant. izqda.	1710-4400
	50 Oliver City 03-12	Delant. izqda.	1710-4443	FES 250 Foresight 98-07	Delant. izqda.	1710-4400
	50 Oliver Sport 03-12	Delant. izqda.	1710-4443	NSS 250 Forza 00-04	Delant. izqda.	1710-4400
	50 Popcorn 03-06	Delant. izqda.	1710-4443	NSS 250 Forza 05-13	Delant. izqda.	1710-4400
RUEDA & ACCESORIOS	DAELIM			NSS 250 Jazz 01-04	Delant. izqda.	1710-4400
	SC 125 Besbi 11-12	Delant. izqda.	1710-4443	SH 300 I 07-18	Tras.	1710-4388
	DERBI			NSS 300 Forza 18-21	Delant. izqda.	1710-4404
	GP1 50 05-11	Delant. izqda.	1710-4402	SH 300 I 07-20	Delant. izqda.	1710-4404
FRENOS	50 Boulevard 09-18	Delant. izqda.	1710-4412	SH 300 i SH30 06-21	Delant. izqda.	1710-4404
	GARELLI			SW-T 400 09-17	Delant. izqda.	1710-4368
	FX 50 02-06	Delant. izqda.	1710-4443	SW-T 400 ABS 09-14	Delant. izqda.	1710-4368
	KRS 50 02-02	Delant. izqda.	1710-4443	SW-T 600 09-15	Delant. izqda.	1710-4368
MOTOR	125 Freeland 02-02	Delant. izqda.	1710-4443	HUSQVARNA		
	150 Freeland 02	Delant. izqda.	1710-4443	WRS 50 98	Delant. izqda.	1710-4445
	GENERIC			HYOSUNG		
	50 Ideo 06-13	Delant. izqda.	1710-4443	50 Super Cab 95-98	Delant. dcha.	1710-4406
ALIMENTACIÓN MOTOR & FILTROS	50 ROC 08-11	Delant. izqda.	1710-4443	50 Super Cab Plus 98	Delant. dcha.	1710-4406
	50 XOR 06-13	Delant. izqda.	1710-4443	KAWASAKI		
	125 XOR 07-11	Delant. izqda.	1710-4443	J 125 15-16	Tras.	1710-4451
	GILERA			KLX 250 09-16	Tras.	1710-4451
AUDIO/VIDEO & SOPORTES	50 DNA 06-07	Delant. dcha.	1710-4442	J 300 14-20	Delant. dcha.	1710-4405
		Tras.	1710-4412	J 300 14-16	Tras.	1710-4451
	50 Ice 01-05	Delant. izqda.	1710-4412	KYMCO		
	50 Runner 14-16	Delant. izqda.	1710-4402	50 Agility 05-08	Delant. izqda.	1710-4406
ARTÍCULOS PROMOCIONALES	50 Runner SP 12	Delant. izqda.	1710-4402	50 Agility (4T) R10 06-14	Delant. izqda.	1710-4406
	50 Runner SP, Purejet 02-11	Delant. izqda.	1710-4402	50 Agility (4T) R12 06-15	Delant. izqda.	1710-4406
	50 Stalker 97-01	Delant. izqda.	1710-4445	50 B&W 03-06	Delant. dcha.	1710-4450
	50 Storm 94-98	Delant. izqda.	1710-4445	50 Cobra Cross 00-06	Delant. izqda.	1710-4406
ÍNDICE	50 Typhoon 93-01	Delant. izqda.	1710-4445	50 Cobra Racer 00-04	Delant. izqda.	1710-4406
	DT 50 Stalker 01-05	Delant. izqda.	1710-4445	50 Dink 97-98	Delant. izqda.	1710-4450
	NRG 50 94-95	Delant. izqda.	1710-4445	50 Dink, Dink Sport, B&W 99-02	Delant. izqda.	1710-4406
	80 Typhoon 95-99	Delant. izqda.	1710-4445	50 Dink, Dink Sport, B&W 03-06	Delant. dcha.	1710-4450
	125 Typhoon 95-00	Delant. izqda.	1710-4445	50 Grand Dink 2T 04-15	Delant. dcha.	1710-4450
	ST 125 Runner 08-13	Delant. izqda.	1710-4346	50 Super-9 00-01	Tras.	1710-4406
		Tras.	1710-4402	50 Super-9 A/C 02-07	Tras.	1710-4406
	VX 125 Runner 4T (pinza de freno Grimeca) 00-05	Tras.	1710-4412	50 Topboy on/off road 96-20	Delant. izqda.	1710-4406
	VX 125 Runner 4T (pinza de freno Grimeca) 06-07	Tras.	1710-4402	50 Topboy Racer/Cross 01-05	Delant. izqda.	1710-4406
	VX 125 Runner 4T (pinza de freno Hengfong) 00-05	Tras.	1710-4412	50 Vitality 04-18	Delant. izqda.	1710-4406
	VX 125 Runner 4T (pinza de freno Hengfong) 06-07	Tras.	1710-4402	50 Yup SP/AL 02-09	Delant. izqda.	1710-4406
	VXR 180 Runner 00-03	Tras.	1710-4412	RS 50 Agility Naked 10-15	Delant. izqda.	1710-4406
	VXR 200 Runner 4T (pinza de freno Grimeca) 02-08	Tras.	1710-4402	ZX 50 Fever 96-01	Delant. izqda.	1710-4406
	VXR 200 Runner 4T (pinza de freno Hengfong) 02-08	Tras.	1710-4402	ZX 50 Super Fever 02-06	Delant. izqda.	1710-4406
	RC 500 Fuoco ie 08-17	Tras.	1710-4442	125 Agility 05-17	Delant. izqda.	1710-4406
				125 Agility City 09-20	Delant. izqda.	1710-4407
				125 B&W, Dink Sport 00-06	Delant. dcha.	1710-4450
				125 Dink 96-05	Delant. izqda.	1710-4406



DISCOS DE FRENO (CONT.)

APLICACIONES	POSICIÓN	N.º ART.
KYMCO (CONT.)		
125 Dink 02	Delant. dcha.	1710-4450
125 Downtown I 10-14	Tras.	1710-3652
125 Grand Dink 16-18	Tras.	1710-4451
125 K-XCTi 12-17	Delant. dcha.	1710-4405
125 Movie XL 06-07	Delant. izqda.	1710-4450
125 People GTi 14-15	Delant. dcha.	1710-4409
	Tras.	1710-4409
125 Super Dink 09-16	Delant. dcha.	1710-4405
125 Vivio 00-03	Delant. izqda.	1710-4450
125 X-Town 15-20	Tras.	1710-4451
150 B&W 00-06	Delant. dcha.	1710-4450
150 Dink 00-03	Delant. dcha.	1710-4450
150 Grand Dink 01-04	Delant. dcha.	1710-4450
150 Movie XL 01-02	Delant. dcha.	1710-4450
150 Vivio 00-03	Delant. izqda.	1710-4450
200 Dink 03-08	Delant. dcha.	1710-4450
200 Downtown I 10-17	Delant. dcha.	1710-4405
350 New Downtown 16-17	Delant. dcha.	1710-4405
200 People GTi 12-15	Delant. dcha.	1710-4407
200 People GTi 12-15	Tras.	1710-4407
250 B&W, Dink Sport 00-06	Delant. dcha.	1710-4450
250 Grand Dink 01-06	Delant. dcha.	1710-4450
250 Super-9 01-11	Delant. dcha.	1710-4450
250 Yup 02-03	Delant. dcha.	1710-4450
300 People Si 08-10	Delant. izqda./dcha.	1710-4407
	Tras.	1710-4407
S 200 People 05-07	Delant. dcha.	1710-4407
300 Downtown I 16-18	Tras.	1710-4451
300 New G-Dink 17-18	Tras.	1710-4451
300 X-Town 16-20	Tras.	1710-4451
300 Xciting Ri 08-14	Delant. izqda./dcha.	1710-4408
500 Xciting 04-09	Delant. izqda./dcha.	1710-4408
500 Xciting R ABS 07-13	Delant. izqda./dcha.	1710-4408
300 People GTi 14-15	Delant. dcha.	1710-4409
300 Xciting Ri 08-14	Tras.	1710-4423
350 New Downtown 09-16	Tras.	1710-4451
400 Xciting I 13-18	Tras.	1710-4423
500 Xciting 04-09	Tras.	1710-4423
500 Xciting R ABS 07-13	Tras.	1710-4423
MALAGUTI		
125 Centro ie 07-10	Tras.	1710-4385
160 Centro ie 07-08	Tras.	1710-4385
MBK		
50 Booster Next Gen. 01-04	Delant. izqda.	1710-4443
50 Mach G 02-03	Delant. izqda.	1710-4445
50 Nitro 97-10	Delant. izqda.	1710-4443
	Tras.	1710-4443
50 Ovetto 97-10	Delant. izqda.	1710-4445
50 Stunt 00-10	Delant. izqda.	1710-4443
50 Stunt 00-10	Delant. izqda.	1710-4412
100 Nitro 00-03	Delant. izqda.	1710-4443
YN 100 Ovetto 00-02	Delant. izqda.	1710-4445
PEUGEOT		
50 Speedfight 2 A/C 01-08	Delant. izqda.	1710-4396
50 Speedfight 2 L/C 01-08	Delant. izqda.	1710-4396
	Tras.	1710-4396
50 Speedfight 2 X-Race, Furious, 206 WRC 01-02	Delant. izqda.	1710-4396
	Tras.	1710-4396
50 Speedfight LBD/LBDP 00	Delant. izqda.	1710-4396
	Tras.	1710-4396
50 Speedfight LC (pinza de freno A.J.P.) 96-15	Delant. izqda.	1710-4396
50 Speedfight LC (pinza de freno Brembo) 96-15	Delant. izqda.	1710-4396
50 Speedfight LC (pinza de freno Hengtong) 96-15	Delant. izqda.	1710-4396
50 Tweet Evo 14-15	Delant. izqda.	1710-4410
50 Tweet Evo RS 14-17	Delant. izqda.	1710-4410
	Tras.	1710-4410
50 Looxor 06-06	Tras.	1710-4443
50 Elyseo 97-02	Delant. izqda.	1710-4446
50 Elyseo (pinza de freno A.J.P.) 99-01	Delant. izqda.	1710-4446
50 Trekker Metal-X 01-08	Delant. izqda.	1710-4446
50 Trekker Offroad 99-01	Delant. izqda.	1710-4446
50 Trekker Streetboard 00-02	Delant. izqda.	1710-4446
50 Trekker Urban Black 00	Delant. izqda.	1710-4446
SV 50 Geo 91-99	Delant. izqda.	1710-4446
100 Speedfight 97-02	Delant. izqda.	1710-4396
	Tras.	1710-4396

APLICACIONES	POSICIÓN	N.º ART.
PEUGEOT (CONT.)		
100 Speedfight 2, X-Race 01-07	Delant. izqda.	1710-4396
	Tras.	1710-4396
125 Tweet 10-21	Delant. izqda.	1710-4410
125 Tweet Evo 10-20	Delant. izqda.	1710-4410
	Tras.	1710-4410
125 Tweet Evo RS 14-16	Delant. izqda.	1710-4410
	Tras.	1710-4410
PGO		
50 T-Rex 3 (TR3-50) 02-16	Delant. izqda.	1710-4443
PMS 50 99-03	Delant. izqda.	1710-4443
PMX 50 00-07	Delant. izqda.	1710-4443
	Tras.	1710-4443
110 T-Rex 99-07	Delant. izqda.	1710-4443
PMX 110 00-01	Delant. izqda.	1710-4443
125 T-Rex (2 tiempos) 99-16	Delant. izqda.	1710-4443
PIAGGIO (VESPA)		
50 Fly 04-10	Delant. izqda.	1710-4412
50 Fly 12-17	Tras.	1710-4402
50 Free (versión freno de disco) 95-02	Delant. izqda.	1710-4412
50 Liberty 97-11	Delant. izqda.	1710-4402
50 Liberty 12-17	Delant. izqda.	1710-4346
50 Primavera 13-18	Delant. izqda.	1710-4412
50 Sfera 91-20	Delant. izqda.	1710-4412
50 Sprint 13-18	Delant. izqda.	1710-4412
50 Storm 94-97	Delant. izqda.	1710-4446
50 Typhoon 94-09	Delant. izqda.	1710-4445
50 Zip Sport Production 96-99	Delant. izqda.	1710-4412
50 Zip 96-19	Delant. izqda.	1710-4412
ET2 50 96-05	Delant. izqda.	1710-4412
ET4 50 96-05	Delant. izqda.	1710-4412
LXV 50 12-20	Delant. izqda.	1710-4402
NRG 50 mc2 97-99	Delant. izqda.	1710-4445
NRG 50 mc3 DD 06-13	Delant. izqda.	1710-4402
NRG 50 Power DD 05-14	Delant. izqda.	1710-4402
NRG 50 Purejet 04-11	Delant. izqda.	1710-4402
NRG 50 96-00	Delant. izqda.	1710-4445
NTT 50 94-98	Delant. izqda.	1710-4445
S 50 2T 07-13	Delant. izqda.	1710-4412
S 50 4T 07-20	Delant. izqda.	1710-4412
100 Free 01-02	Delant. izqda.	1710-4402
125 Beverly 01-07	Delant. izqda.	1710-4413
	Tras.	1710-4413
125 Fly 12-17	Tras.	1710-4402
125 MP3 Efi 08-11	Tras.	1710-4442
125 MP3 Hybrid 09-12	Tras.	1710-4442
125 MP3 Yourban 11-12	Tras.	1710-4442
125 MP3 06-07	Tras.	1710-4442
125 New Liberty 16-18	Delant. izqda.	1710-4411
125 Primavera 70 15-16	Delant. izqda.	1710-4412
125 Primavera 15-19	Delant. izqda.	1710-4412
125 Sfera 95-97	Delant. izqda.	1710-4412
125 Sprint S 15	Delant. izqda.	1710-4412
125 Sprint Sport 17	Delant. izqda.	1710-4412
125 Sprint 15-18	Delant. izqda.	1710-4412
125 Typhoon 96-03	Delant. izqda.	1710-4445
125 X7 08-12	Tras.	1710-4442
125 X8 04-16	Tras.	1710-4442
ET4 125 96-05	Delant. izqda.	1710-4412
GT 125 L 98-20	Delant. izqda.	1710-4402
GT 125 L 98-20	Tras.	1710-4402
GTS 125 Super i.e. 07-17	Delant. izqda.	1710-4402
	Tras.	1710-4402
GTS 125 Supersport 13-16	Delant. izqda.	1710-4402
	Tras.	1710-4402
GTS 125 Touring 18-20	Delant. izqda.	1710-4402
	Tras.	1710-4402
GTX 125 SuperHexagon (pinza de freno Hengtong) (ruedas 12") 01-03	Delant. izqda.	1710-4442
	Tras.	1710-4402
LX 125 4T 05-13	Delant. izqda.	1710-4412
LX4 125 Hexagon 98-01	Delant. izqda.	1710-4412
LXV 125 07-15	Delant. izqda.	1710-4402
PX 125 70 96-17	Delant. dcha.	1710-4412
PX 125 96-17	Delant. dcha.	1710-4412
S 125 4T 07-09	Delant. dcha.	1710-4412
150 Liberty 99-11	Delant. izqda.	1710-4402
150 Liberty 99-03	Tras.	1710-4402
150 Primavera 13-15	Delant. izqda.	1710-4412

DISCOS DE FRENO continúa en la siguiente página.

ESCAPES

BAÚLES & EQUIPAJE

FUNDAS & SEGURIDAD

PARABRISAS

GRÁFICOS, ESPEJOS, MATRÍCULA & ASIENTO

MANILLARES & MANDOS MANUALES

ESTRIBERAS & SUSPENSIÓN

ILUMINACIÓN

ELÉCTRICO & INSTRUMENTACIÓN

CORREAS, CORONAS/PINONES & CADENAS

RUEDA & ACCESORIOS

FRENOS

MOTOR

ALIMENTACIÓN MOTOR & FILTROS

AUDIO/VIDEO & SOPORTES

ARTÍCULOS PROMOCIONALES

ÍNDICE



DISCOS DE FRENO (CONT.)

ESCAPES	APLICACIONES	POSICIÓN	N.º ART.
BAÚLES & EQUIPAJE	PIAGGIO (VESPA) (CONT.)		
	ET4 150 96-05	Delant. izqda.	1710-4412
	PX 150 96-17	Delant. izqda.	1710-4412
FUNDAS & SEGURIDAD	GTX 180 SuperHexagon (pinza de freno GRIMECA) (ruedas 11") 00	Delant. izqda. Tras.	1710-4412 1710-4412
	GTX 180 SuperHexagon (pinza de freno Hengtong) (ruedas 11") 00	Delant. izqda. Tras.	1710-4412 1710-4412
PARABRISAS	GTX 180 SuperHexagon (pinza de freno Hengtong) (ruedas 12") 01-03	Delant. izqda. Tras.	1710-4442 1710-4402
	LXT 180 Hexagon 98-01	Delant. izqda.	1710-4412
GRÁFICOS, ESPEJOS, MATRÍCULA & ASIENTO	200 Beverly 02-06	Delant. izqda. Tras.	1710-4414 1710-4414
	200 X8 04-05	Tras.	1710-4442
MANILLARES & MANDOS MANUALES	GT 200 L 03-06	Delant. izqda. Tras.	1710-4402 1710-4402
	PE 200 98-20	Delant. dcha.	1710-4412
ESTRIBERAS & SUSPENSIÓN	PX 200 E 98-07	Delant. izqda.	1710-4412
	250 Beverly 07-08	Delant. izqda. Tras.	1710-4414 1710-4414
ILUMINACIÓN	250 GT 60 06-07	Delant. izqda. Tras.	1710-4402 1710-4402
	250 MP3 Efi 08-09	Tras.	1710-4442
ELÉCTRICO & INSTRUMENTACIÓN	250 MP3 LT IE 09	Tras.	1710-4442
	250 MP3 06-07	Delant. izqda./dcha. Tras.	1710-4346 1710-4442
CORREAS, CORONAS/PINONES & CADENAS	250 X7 08-09	Tras.	1710-4442
	250 X8 06-09	Delant. izqda. Tras.	1710-4414 1710-4442
RUEDA & ACCESORIOS	GT 250 Hexagon 98-02	Delant. izqda.	1710-4412
	GT 250 Hexagon 00-02	Tras.	1710-4412
FRENOS	GTV 250 07-10	Delant. izqda. Tras.	1710-4402 1710-4402
	GTX 250 Super Hexagon 98-00	Delant. izqda.	1710-4412
MOTOR	300 Beverly i.e. 11-20	Delant. izqda.	1710-4415
	300 MP3 Hybrid IE 11-18	Delant. izqda./dcha. Tras.	1710-4346 1710-4442
ALIMENTACIÓN MOTOR & FILTROS	300 MP3 Hybrid 11-12	Delant. izqda./dcha.	1710-4346
	300 MP3 IE 10-18	Delant. izqda./dcha.	1710-4346
AUDIO/VIDEO & SOPORTES	300 MP3 LT Business 17-20	Delant. izqda./dcha. Tras.	1710-4447 1710-4442
	300 MP3 LT IE ABS 14-18	Delant. izqda./dcha.	1710-4346
ARTÍCULOS PROMOCIONALES	300 MP3 LT Sport ABS 14-18	Tras.	1710-4442
	300 MP3 LT Touring 11-12	Delant. izqda./dcha. Tras.	1710-4346 1710-4442
ÍNDICE	300 MP3 LT 13-18	Delant. izqda./dcha. Tras.	1710-4346 1710-4442
	300 MP3 Yourban IE 18	Delant. izqda./dcha.	1710-4447
	300 MP3 Yourban IE 11-18	Tras.	1710-4442
	300 Sei Giorni 17-19	Delant. izqda. Tras.	1710-4402 1710-4402
	300 X7 Evo i.e. 09-13	Tras.	1710-4442
	GTS 300 i.e. 08-20	Delant. izqda. Tras.	1710-4402 1710-4402
	GTS 300 Super Sport i.e. 10-19	Delant. izqda. Tras.	1710-4402 1710-4402
	GTS 300 Super 10-20	Delant. izqda. Tras.	1710-4402 1710-4402
	GTS 300 Touring ABS 11-20	Delant. izqda. Tras.	1710-4402 1710-4402
	GTS 300 Touring i.e. 11-20	Delant. izqda. Tras.	1710-4402 1710-4402
	GTS 300 Yacht Club 18-20	Delant. izqda. Tras.	1710-4402 1710-4402
	350 MP3 Sport 18	Delant. izqda./dcha.	1710-4447
	400 MP3 IE 07-10	Delant. izqda./dcha. Tras.	1710-4346 1710-4442
	400 MP3 LT IE 09-10	Delant. izqda./dcha. Tras.	1710-4346 1710-4442
	400 MP3 LT Touring 11-12	Delant. izqda./dcha. Tras.	1710-4346 1710-4442
	400 MP3 Touring 11-12	Delant. izqda./dcha. Tras.	1710-4346 1710-4442
	500 Beverly Cruiser 07-12	Delant. izqda./dcha. Tras.	1710-4414 1710-4442
	500 MP3 Business Hpe ABS 18	Delant. izqda./dcha.	1710-4447
	500 MP3 LT Business ABS ASR 16-17	Delant. izqda./dcha.	1710-4447

APLICACIONES	POSICIÓN	N.º ART.
PIAGGIO (VESPA) (CONT.)		
500 MP3 LT i.e. Business ABS-ASR 16-18	Delant. izqda./dcha. Tras.	1710-4447 1710-4442
500 MP3 LT i.e. Sport ABS-ASR 16-18	Delant. izqda./dcha. Tras.	1710-4447 1710-4442
500 MP3 LT Sport ABS ASR 16-17	Delant. izqda./dcha.	1710-4447
500 MP3 LT Touring Business ABS 14-15	Delant. izqda./dcha. Tras.	1710-4346 1710-4442
500 MP3 LT Touring Business 11-13	Delant. izqda./dcha. Tras.	1710-4346 1710-4442
500 MP3 LT Touring Sport 11-13	Delant. izqda./dcha. Tras.	1710-4346 1710-4442
500 X9 Evolution ABS 04-07	Tras.	1710-4442
500 X9 Evolution 03-07	Delant. izqda./dcha. Tras.	1710-4414 1710-4442
500 X9 01-03	Delant. izqda./dcha. Tras.	1710-4414 1710-4442
BV 500 06-08	Delant. izqda./dcha. Tras.	1710-4414 1710-4442
SUZUKI		
UX 125 Sixteen 08-12	Delant. dcha.	1710-4410
AN 400 Burgman 03-21	Delant. izqda.	1710-4416
AN 650 A Burgman Executive 04-12	Delant. izqda./dcha.	1710-4416
AN 650 Z Burgman Executive 04-19	Delant. izqda./dcha.	1710-4416
SYM		
50 Allo 11-15	Delant. izqda.	1710-4446
50 Fiddle III 16-18	Delant. izqda.	1710-4446
50 Fiddle 09-14	Delant. izqda.	1710-4446
50 Orbit II 12-13	Delant. izqda.	1710-4446
50 Symply 08-14	Delant. izqda.	1710-4443
50 X'Pro 13-17	Delant. izqda.	1710-4443
125 Allo 11-15	Delant. izqda.	1710-4446
125 Fiddle III 16-18	Delant. izqda.	1710-4446
125 Fiddle 09-16	Delant. izqda.	1710-4443
125 Symphony S 11-17	Delant. izqda. Tras.	1710-4410 1710-4410
125 Symphony SR 11-17	Delant. izqda. Tras.	1710-4410 1710-4410
125 Symphony 09-15	Delant. izqda.	1710-4410
125 Symply 08-14	Delant. izqda.	1710-4443
125 X'Pro 14-16	Delant. izqda.	1710-4443
200 Fiddle III 16-18	Delant. izqda.	1710-4443
250 Joymax Sport 16-17	Delant. izqda.	1710-4418
250 Joymax 07-09	Delant. izqda.	1710-4417
300 Citycom S 15-19	Delant. izqda.	1710-4419
300 Citycom 08-10	Delant. izqda.	1710-4419
300 Joymax Sport 16-17	Delant. izqda.	1710-4418
400 i Maxsym 12-20	Delant. izqda./dcha.	1710-4420
400 i Maxsym 11-20	Tras.	1710-4420
TGB		
50 101R 05-09	Delant. izqda.	1710-4443
50 303R 04-14	Delant. izqda.	1710-4443
50 Akros tec 5 99-04	Delant. izqda.	1710-4443
50 Akros 99-04	Delant. izqda.	1710-4443
50 Hawk 09-14	Delant. izqda.	1710-4443
50 Hiw's 99	Delant. izqda.	1710-4443
50 Trigger 99-03	Delant. izqda.	1710-4443
90 Akros 99	Delant. izqda.	1710-4443
90 Hiw's 99	Delant. izqda.	1710-4443
125 202T 99-	Delant. izqda.	1710-4443
125 309 RS 00	Delant. izqda.	1710-4443
YAMAHA		
50 Jog R/RR 02-18	Delant. izqda.	1710-4445
50 Neo's 4 97-20	Delant. izqda.	1710-4445
50 Slider 99-06	Delant. izqda.	1710-4443
50 Slider 99-06	Tras.	1710-4443
BW 50 Next Generation 96-07	Delant. izqda.	1710-4443
NS 50 Aerox 13-18	Delant. izqda. Tras.	1710-4443 1710-4443
YN 50 Neo's, LC 97-16	Delant. izqda.	1710-4445
YQ 50 Aerox 97-12	Delant. izqda. Tras.	1710-4443 1710-4443
YW 50 Zuma 02-11	Delant. izqda.	1710-4443
100 Aerox 00-06	Delant. izqda. Tras.	1710-4443 1710-4443
100 Neo's 00-02	Delant. izqda.	1710-4445
YP 125 XMAX 05-17	Delant. izqda.	1710-4422
GPD 125 N-Max 15-20	Delant. dcha.	1710-4421
	Tras.	1710-4424



DISCOS DE FRENO (CONT.)

APLICACIONES	POSICIÓN	N.º ART.
YAMAHA (CONT.)		
YP 125 XMAX 06-13	Tras.	1710-4425
YP 250 XMAX 05-09	Tras.	1710-4425
YP 125 XMAX 10-13	Tras.	1710-4426
YP 125 XMAX 14-18	Tras.	1710-4427
GPD 155 N-Max 15-20	Delant. dcha.	1710-4421
	Tras.	1710-4424
YP 250 XMAX 05-16	Delant. izqda.	1710-4422
YP 250 XMAX 10-13	Tras.	1710-4426
YP 250 XMAX 14-16	Tras.	1710-4427
YP 400 Majesty 04-13	Delant. izqda./dcha.	1710-4422

APLICACIONES	POSICIÓN	N.º ART.
YAMAHA (CONT.)		
YP 400 R XMAX 13-16	Delant. izqda./dcha.	1711-1974
XP 500 TMAX 01-11	Tras.	1710-4428
XP 530 TMAX 12-19	Tras.	1710-4429
XP 530 TMAX DX 17-21	Tras.	1710-4429
XP 530 TMAX Iron Max 15-18	Tras.	1710-4429
XP 530 TMAX 12-19	Delant. izqda./dcha.	1711-1974
XP 530 TMAX DX 17-21	Delant. izqda./dcha.	1711-1974
XP 530 TMAX Iron Max 15-18	Delant. izqda./dcha.	1711-1974
XP 530 TMAX SX 17-19	Delant. izqda./dcha.	1711-1974



1702-0610



1702-0611



1702-0612



1702-0613



TAPONES DE BOQUILLAS PURGA PINZA DE FRENO

- Tapones de aluminio anodizado de gran resistencia para boquillas de purga
- Oculta las antiestéticas boquillas de purga, que generalmente están oxidadas (a menos que haya instalado Pro-Bolt® de titanio o de acero inoxidable), junto con una junta tórica para evitar la suciedad

- Medidas: 7 mm (diámetro de rosca), 12 mm (diámetro externo), 17 mm (altura)
- Se venden en packs de 3

APLICACIONES	AZUL	NEGRO	DORADO	ROJO	PLATEADO
APRILIA					
Pegaso 650 Factory 07-09	1702-0610	1702-0611	1702-0612	1702-0613	1702-0614
RSV1000 Tuono R 06-10	1702-0610	1702-0611	1702-0612	1702-0613	1702-0614
RSV1000R Factory 04-08	1702-0610	1702-0611	1702-0612	1702-0613	1702-0614
Tuono V4R 11-15	1702-0610	1702-0611	1702-0612	1702-0613	1702-0614
BMW					
F800GS 08-12	1702-0610	1702-0611	1702-0612	1702-0613	1702-0614
S1000 XR 15-19	1702-0610	1702-0611	1702-0612	1702-0613	1702-0614
HP4 12-17	1702-0610	1702-0611	1702-0612	1702-0613	1702-0614
R1200S 06-07	1702-0610	1702-0611	1702-0612	1702-0613	1702-0614
R1200GS 08-09	1702-0610	1702-0611	1702-0612	1702-0613	1702-0614
CAGIVA					
Mito 125 98-21	1702-0610	1702-0611	1702-0612	1702-0613	1702-0614
DUCATI					
749R 04-06	1702-0610	1702-0611	1702-0612	1702-0613	1702-0614
HONDA					
CBR600 F1-F5 00-04	1702-0610	1702-0611	1702-0612	1702-0613	1702-0614
NC700X 12-13	1702-0610	1702-0611	1702-0612	1702-0613	1702-0614
CBF1000 06-09	1702-0610	1702-0611	1702-0612	1702-0613	1702-0614
CRF1000L Africa Twin 15-19	1702-0610	1702-0611	1702-0612	1702-0613	1702-0614
KAWASAKI					
ZX10R E8F-E9FA Ninja 08-09	1702-0610	1702-0611	1702-0612	1702-0613	1702-0614
ZX-12R B1-B6F Ninja 02-06	1702-0610	1702-0611	1702-0612	1702-0613	1702-0614
KTM					
250 SX-F 10-11	1702-0610	1702-0611	1702-0612	1702-0613	1702-0614
350 SX-F 10-11	1702-0610	1702-0611	1702-0612	1702-0613	1702-0614
990 Adventure 06-13	1702-0610	1702-0611	1702-0612	1702-0613	1702-0614
MOTO GUZZI					
Griso 1100 05-08	1702-0610	1702-0611	1702-0612	1702-0613	1702-0614
TRIUMPH					
Sprint ST 05-07	1702-0610	1702-0611	1702-0612	1702-0613	1702-0614
Tiger 800 11-14	1702-0610	1702-0611	1702-0612	1702-0613	1702-0614
YAMAHA					
XJ6 S Diversion 09-10	1702-0610	1702-0611	1702-0612	1702-0613	1702-0614
FZ8 10-15	1702-0610	1702-0611	1702-0612	1702-0613	1702-0614
MT-09 13-16	1702-0610	1702-0611	1702-0612	1702-0613	1702-0614
YZR R125 08-18	1702-0610	1702-0611	1702-0612	1702-0613	1702-0614

ESCAPES

BAÚLES & EQUIPAJE

FUNDAS & SEGURIDAD

PARABRISAS

GRÁFICOS, ESPEJOS, MATRÍCULA & ASIENTO

MANILLARES & MANDOS MANUALES

ESTRIBERAS & SUSPENSIÓN

ILUMINACIÓN

ELÉCTRICO & INSTRUMENTACIÓN

CORREAS, CORONAS/PINONES & CADENAS

RUEDA & ACCESORIOS

FRENOS

MOTOR

ALIMENTACIÓN MOTOR & FILTROS

AUDIO/VIDEO & SOPORTES

ARTÍCULOS PROMOCIONALES

ÍNDICE

ESCAPES

BAÚLES & EQUIPAJE

FUNDAS & SEGURIDAD

PARABRISAS

GRÁFICOS, ESPEJOS, MATRÍCULA & ASIEN TO

MANILLARES & MANDOS MANUALES

ESTRIBERAS & SUSPENSIÓN

ILUMINACIÓN

ELÉCTRICO & INSTRUMENTACIÓN

CORREAS, CORONAS/ PINONES & CADENAS

RUEDA & ACCESORIOS

FRENOS

MOTOR

ALIMENTACIÓN MOTOR & FILTROS

AUDIO/ VIDEO & SOPORTES

ARTÍCULOS PROMOCIONALES

ÍNDICE



NARAKU
PARTS AND ACCESSORIES

KITS DE CILINDRO V.2

PARA TODOS LOS MOTORES MINARELLI AM

- Formato adaptado a los cilindros originales de Minarelli
- El cilindro 113 de 49 cm³ ha sido fabricado mediante fundición y, por tanto, es idéntico al original
- Diseñado para uso con la culata original
- Pintado en el color plateado de fábrica
- El kit de juntas incluye todas las juntas necesarias para la instalación en modelos Euro 1 a Euro 4 (las juntas que no sean necesarias se pueden omitir durante la instalación)
- Incluye un adaptador que permite instalar colectores de 25 mm o 28 mm
- Normalmente no es necesario ajustar el carburador
- Consulte las págs. 403-404 del catálogo «Scooter» 2022 de Parts Europe para conocer la línea completa de kits de cilindro de Naraku

DESCRIPCIÓN	N.º ART.
Kit de cilindro V.2	0931-1093



NARAKU
PARTS AND ACCESSORIES

CULATAS RACING

PARA CICLOMOTORES YAMAHA X-MAX 125 I Y 125 CON MOTOR YI-3

- Culata de 4 válvulas con cámara de combustión de 62 mm
- Mayor caudal, muelles de válvula reforzados y válvulas más anchas (válvulas de escape de 21 mm y válvulas de admisión de 23 mm)
- Es necesario recalibrar el carburador o el sistema de inyección
- Compatible con el kit de cilindro Big Bore con N.º ART. 0931-0979 y otros cilindros de 62-64 mm de diámetro
- Consulte la pág. 405 del catálogo «Scooter» 2022 de Parts Europe para conocer la línea completa de culatas de Naraku

DESCRIPCIÓN	N.º ART.
Culata Racing	0931-1085



RODAMIENTOS DE AGUJAS

- Cumple con los altos estándares OEM
- A la venta por unidades
- Consulte las págs. 416-417 del catálogo «Scooter» 2022 de Parts Europe para conocer la línea completa de rodamientos de agujas de Jasil

DIMENSIONES (MM)	N.º ART.	DIMENSIONES (MM)	N.º ART.	DIMENSIONES (MM)	N.º ART.
KBK 12 x 16 x 15 (0-2)	0924-0512	KZK 16 x 22 x 12 (0-2)	0924-0520	20 x 26 x 12 (0-2) AG	0924-0525
KBK 12 x 15 x 13 (0-2)	0924-0513	KZK 16 x 22 x 12 (0-2) AG	0924-0521	KZK 22,9 x 28,9 x 14 (0-2)	0924-0526
KZK 14 x 18 x 10 SAG (0-2)	0924-0515	KZK 18 x 24 x 12 (0-2)	0924-0522	20 x 26 x 15	0924-0528
KZK 16 x 21 x 10 (0-2)	0924-0518	KZK 18 x 24 x 12 (0-2) AG	0924-0523	KBK 12 x 16 x 13 (0-2)	0924-0529
KZK 16 x 21 x 10 (0-2) AG	0924-0519	KZK 20 x 26 x 12 (0-2)	0924-0524		



0924-0512



SETS COMPLETOS DE RETENES PARA CIGÜEÑAL

PARA MOTORES GY6 DE 125-150 CC 152QMI, 152QMJ, 157QMI Y 157QMJ

- Consta de 4 retenes para el lado izquierdo y derecho, así como para el eje motriz de la caja de cambios

DESCRIPCIÓN	N.º ART.
Set completo de retenes para cigüeñal	0934-7458



KITS RODAMIENTOS CON RETÉN PARA CIGÜEÑAL

- Cumple con los altos estándares OEM
- Consulte la pág. 426 del catálogo «Scooter» 2022 de Parts Europe para conocer la línea completa de kits de rodamientos con retén para cigüeñal de Jasil

APLICACIONES	N.º ART.	APLICACIONES	N.º ART.	APLICACIONES	N.º ART.
CPI		CPI (CONT.)		PGO	
ARAGON GP Euro 2 50 AC 2T	0924-0544	Popcorn 03 50 AC 2T	0924-0544	G-Max 50 AC 2T	0924-0543
Hussar 03 50 AC 2T	0924-0544	Popcorn Euro 2 50 AC 2T	0924-0544		
Hussar Euro 2 50 AC 2T	0924-0544	PEUGEOT			
Oliver 03 50 AC 2T	0924-0544	Speedflight 2 wrc2004 50 LC 2T	0924-0545		
Oliver euro 2 50 AC 2T	0924-0544				

0924-0543



DESCARGO DE RESPONSABILIDAD: CONSULTE LA PÁGINA 4 PARA INFORMACIÓN IMPORTANTE RELATIVA A CUESTIONES DE GARANTÍA Y NORMATIVA DE CONTROL DE EMISIONES Y NIVELES DE RUIDO.



0934-6763

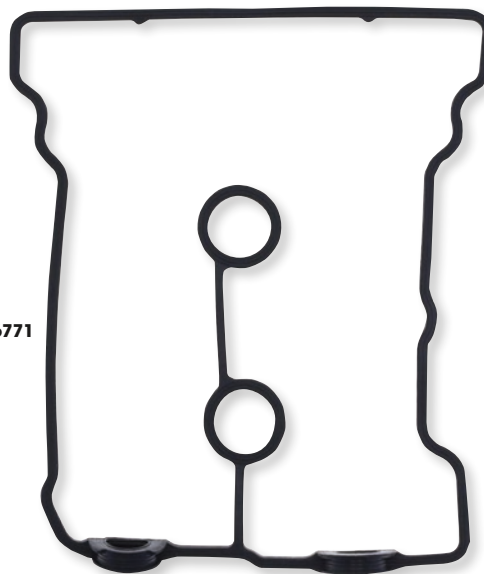

0934-6771

JUEGOS DE JUNTAS

- Juegos de juntas de calidad superior de Athena S.p.A
- Juntas de culata con chapa de acero ondulada recubierta de goma
- Las juntas de la base del cilindro de acero blando están recubiertas de goma
- Los materiales base en acero presentan una alta resistencia a la tracción y presión constante
- El revestimiento transparente revolucionario garantiza un sellado perfecto incluso a temperaturas extremadamente altas
- Moldura de silicona azul de alta temperatura en las juntas planas más críticas

JUNTAS DE CULATA

APLICACIONES	N.º ART.
HONDA	
FES125 S-Wing 07-10	0934-6755
NES125 00-01	0934-6755
PS1251 06-10	0934-6755
SH1251 05-12	0934-6755
SH1251 13-16 (todos)	0934-6762
NES150 00-01	0934-6756
PCX150 12-15	0934-6760
PS1501 06-10	0934-6756

APLICACIONES	N.º ART.
HONDA (CONT.)	
SH1501 05-11	0934-6756
SH1501 ABS 13-16	0934-6760
NSS300 Forza 14-17	0934-6759
NSS300 Forza ABS 13-20	0934-6759
SH3001 ABS 08-20	0934-6759
FJS400 06-08	0934-6757
SW-T400D 09-10	0934-6757
SW-T400 ABS 10-15	0934-6757

APLICACIONES	N.º ART.
HONDA (CONT.)	
FSC600 Silver Wing 02-13 (todos)	0934-6758
CTX7000 14-16	0934-6761
NC700D Integra DCT ABS 12-13	0934-6761
NC700X ABS 12-17	0934-6761
KEEWAY	
Outlook 125 07-11	0934-6755
Outlook 150 09-11	0934-6756

JUNTAS BASE DE CILINDRO

APLICACIONES	N.º ART.
HONDA	
PCX125 12-15	0934-6765
SH125 Mode 14-15	0934-6765
SH1251 13	0934-6765
SH1251 ABS 13-16	0934-6765

APLICACIONES	N.º ART.
HONDA (CONT.)	
PCX150 12-15	0934-6765
SH3001 ABS 08-18	0934-6764
NSS300 Forza 13-20 (todos)	0934-6764
FJS400 06-08	0934-6763

APLICACIONES	N.º ART.
HONDA (CONT.)	
SW-T400D 09-10	0934-6763
SW-T400 ABS 10-15	0934-6763
FCS600 Silver Wing 02-13 (todos)	0934-6763

JUNTAS TAPA DE EMBRAGUE

APLICACIONES	N.º ART.
HONDA	
FES125 Silver Wing 07-10	0934-6766
NES125 00-01	0934-6766
PS1251 06-09	0934-6766
SH1251 05-12	0934-6766
SH1251 13-16	0934-6776

APLICACIONES	N.º ART.
HONDA (CONT.)	
NES150 00-01	0934-6766
PS1501 07-10	0934-6766
SH1501 05-12	0934-6766
SH1501 13-16	0934-6776
SH3001 08-20	0934-6775

APLICACIONES	N.º ART.
KEEWAY	
Outlook 125 09-11	0934-6766
Outlook 150 09-11	0934-6766

JUNTAS DE ESCAPE

APLICACIONES	N.º ART.
HONDA	
XR80R 93-03	0934-6767
XR100R 93-03	0934-6767
FES250 Foresight 98-01	0934-6767
NSS250 Jazz 01	0934-6767
XL250R 84-88	0934-6767
XL250S 85-87	0934-6767
XR250L 86-01	0934-6767
XR250R 84-01	0934-6767

APLICACIONES	N.º ART.
HONDA (CONT.)	
CTX700 14-16	0934-6768
NC700D ABS 12-13	0934-6768
NC700X 13-17	0934-6768
NC700X ABS 12-13	0934-6768
PEUGEOT	
SV250 01-02	0934-6767
PIAGGIO	
X9 250 00-01	0934-6767

APLICACIONES	N.º ART.
SYM	
GTS125 Joymax 07	0934-6767
HD1251 EVO 07-10	0934-6767
Joyride 125 03-06	0934-6767
HD2001 EVO 08-11	0934-6767
Joyride 200 05-07	0934-6767
Citycom 3001 09-10	0934-6767

JUNTAS TAPA DE CULATA

APLICACIONES	N.º ART.
HONDA	
CB125R ABS 18-19	0934-6769
FES125 Silver Wing 07-10	0934-6770
NES125 00-01	0934-6770
PS1251 06-10	0934-6770
PSX125 12-15	0934-6773
SH125 Mode 14-15	0934-6773
SH1251 05-12	0934-6770
SH1251 13-16	0934-6774

APLICACIONES	N.º ART.
HONDA (CONT.)	
NES150 00-01	0934-6770
PS1501 05-10	0934-6770
PSX150 12-15	0934-6773
SH1501 05-11	0934-6770
SH1501 13-16	0934-6774
NSS300 ABS 13-17	0934-6772
NSS300 ABS 13-20	0934-6772
SH3001 ABS 08-20	0934-6772

APLICACIONES	N.º ART.
HONDA (CONT.)	
FJS400 Silver Wing 06-08	0934-6771
SW-T400 ABS 09-15	0934-6771
FCS600 Silver Wing 02-09	0934-6771
KEEWAY	
Outlook 125 09-11	0934-6770
Outlook 150 09-11	0934-6770

DESCARGO DE RESPONSABILIDAD: CONSULTE LA PÁGINA 4 PARA INFORMACIÓN IMPORTANTE RELATIVA A CUESTIONES DE GARANTÍA Y NORMATIVA DE CONTROL DE EMISIONES Y NIVELES DE RUIDO.

ESCAPES

BAÚLES & EQUIPAJE

FUNDAS & SEGURIDAD

PARABRISAS

GRÁFICOS, ESPEJOS, MATRÍCULA & ASIENTO

MANILLARES & MANDOS MANUALES

ESTRIBERAS & SUSPENSIÓN

ILUMINACIÓN

ELÉCTRICO & INSTRUMENTACIÓN

CORREAS, CORONAS/PINONES & CADENAS

RUEDA & ACCESORIOS

FRENOS

MOTOR

ALIMENTACIÓN MOTOR & FILTROS

AUDIO/VIDEO & SOPORTES

ARTÍCULOS PROMOCIONALES

ÍNDICE

ESCAPES

BAÚLES & EQUIPAJE

FUNDAS & SEGURIDAD

PARABRISAS

GRÁFICOS, ESPEJOS, MATRÍCULA & ASIENTO

MANILLARES & MANDOS MANUALES

ESTRIBERAS & SUSPENSIÓN

ILUMINACIÓN

ELÉCTRICO & INSTRUMENTACIÓN

CORREAS, CORONAS/ PINONES & CADENAS

RUEDA & ACCESORIOS

FRENOS

MOTOR

ALIMENTACIÓN MOTOR & FILTROS

AUDIO/ VIDEO & SOPORTES

ARTÍCULOS PROMOCIONALES

ÍNDICE



JUEGO COMPLETO DE JUNTAS MOTOR DE 835 MM

PARA MOTORES GY6 DE 125-150 CC
152QMI, 152QMJ, 157QMI Y 157QMJ

- Con todas las juntas necesarias
 - Solución más económica que la compra de juntas individuales
- NOTA: No incluye juntas para cigüeñal.**

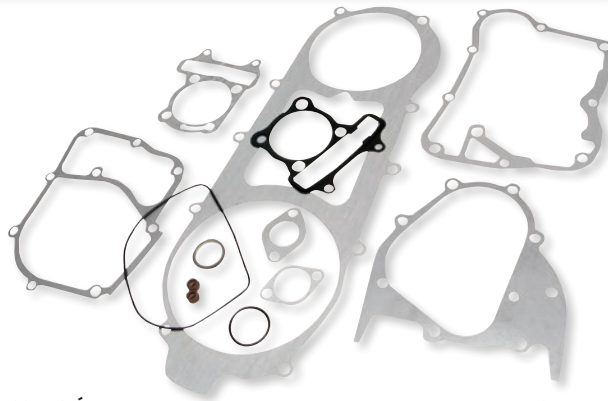

DESCRIPCIÓN	N.º ART.
Juego completo de juntas de motor	0934-7457



VARIADORES PRO SERIES

- Rendimiento más suave
- Mejor aerodinámica
- Reducción de peso (control inercial)
- Mejor refrigeración y menor temperatura gracias al nuevo diseño con dissipador
- Componentes de control de velocidad de mayor calidad, robustez y menor mantenimiento
- Funcionamiento más rápido
- Reacción más rápida al presionar/soltar el acelerador
- Reducción del consumo de combustible al aprovechar el aire como fluido dinámico para ayudar a los rodillos a salir y recogerse más rápido



1130-0669

APLICACIONES	N.º ART.
HONDA	
SH125i ABS 20-22	1130-0670
SH150i ABS 20-22	1130-0670
NSS125 ABS Forza 20-22	1130-0670
PCX125 ABS 21	1130-0671
SH350i 21	1130-0673
Forza 350i 21	1130-0673
ADV 350i 21	1130-0673

APLICACIONES	N.º ART.
KYMCO	
DT X360, Super Dink 350i, Dometown 350i	1130-0676
MINARELLI	
Cilindro horizontal 77 cc	1130-0672
YAMAHA	
NMAX GPD 125 ABS 15-22	1130-0669



CABLES DE EMBRAGUE

- Cables de embrague de recambio para reemplazar cables desgastados o dañados

0652-2821

0652-2822



APLICACIONES	DIMENSIONES	N.º ART.
RIEJU		
RRX, Spike-X, MRX, SMX	Longitud de la capa exterior: 1075 mm; longitud de cable: 1205 mm	0652-2821
Ciclomotores con cambio de marchas MRT 50, RS2, RS3, NK3	Longitud de la capa exterior: 1025 mm; longitud de cable: 1175 mm	0652-2822



KITS ACTUALIZACIÓN DISCOS DE FRICCIÓN EMBRAGUE

- Discos fabricados en fibra de carbono/papel para un mejor rendimiento
- Excelente fiabilidad bajo un uso intensivo
- Solución ideal para motos y scooters de alto rendimiento

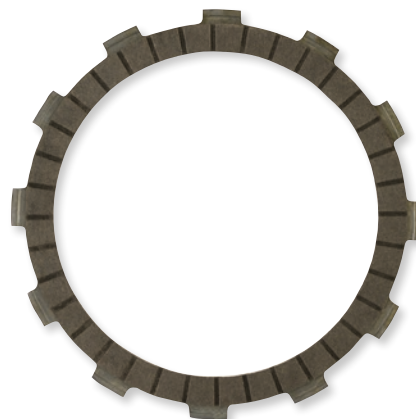

APLICACIONES	N.º ART.
YAMAHA	
XP530 T Max 12-17	1132-1774
XP530 T Max DS 17-19	1132-1774
XP530 T Max SX 17-19	1132-1774

DESCARGO DE RESPONSABILIDAD: CONSULTE LA PÁGINA 4 PARA INFORMACIÓN IMPORTANTE RELATIVA A CUESTIONES DE GARANTÍA Y NORMATIVA DE CONTROL DE EMISIONES Y NIVELES DE RUIDO.

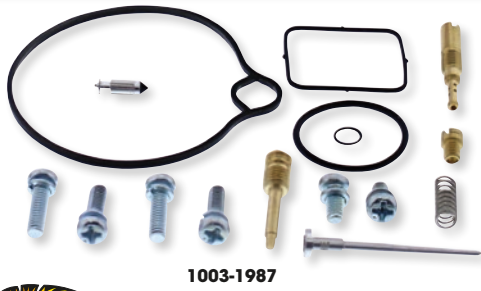

1003-1987

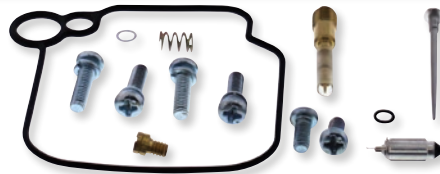

1003-1986



1003-1979



KITS REPARACIÓN DE CARBURADOR

- Los kits incluyen todos los componentes necesarios para reparar un carburador
- Los modelos con múltiples carburadores incluyen componentes para reparar todos los carburadores
- El kit incluye todas las juntas tóricas, anillos de estanqueidad, chiclés, aguja, tornillo de mezcla, tornillos fijación eje del flotador, válvula de aguja del flotador y asiento necesarios (no incluye chiclés de aguja ni otros chiclés montados a presión)
- El kit incluye chiclés de tamaño OEM y agujas deslizantes

APLICACIONES	N.º ART.
HONDA	
CH50 06-09	1003-1980
CHF50 02-05	1003-1983
NPS50 03-09	1003-1988
CH80 85-07	1003-1987
CN250 86-01	1003-1981
NSS250 01-07	1003-1985

- Todas las juntas tóricas y todos los anillos de estanqueidad de goma están fabricados con caucho nitrilo (NBR); el caucho nitrilo presenta una resistencia excelente contra el etanol usado en los combustibles de hoy en día
- Las aplicaciones que usan juntas de papel en la cuba del flotador se actualizan a juntas doble-cara de altas prestaciones Interface
- Los componentes incluidos en los kits están basados en modelos de EE. UU. y se debe tener en consideración al instalar el kit en modelos no de EE. UU.

APLICACIONES	N.º ART.
YAMAHA	
XC50 Vino Classic 07-11	1003-1986
YJ50 Vino 01-04	1003-1982
YW50 Zuma 03-05	1003-1984
YJ125 Vino 04-09	1003-1979

FILTROS DE AIRE

FILTROS DE AIRE

- Fabricados con materiales de primera clase para lograr un rendimiento óptimo y protección del motor
- Diseño de precisión para adaptarse perfectamente a la caja filtro de aire de fábrica, cumplen o exceden las especificaciones OEM
- Repuesto directo del filtro del equipo original sin necesidad de cambiar las configuraciones o chiclés del carburador

APLICACIONES	N.º ART.
HONDA	
PCX125 S (WW125 AK/L) 18-20	1011-4526
PCX150 19-20	1011-4526
PIAGGIO	
50 Liberty 4T i-Get 15-17	1011-4530
50 Liberty S 4T i-Get 16-17	1011-4530
125 Liberty 4T i-Get 15-16	1011-4530



1011-4526



1011-4530

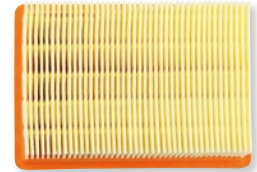

1011-4533

APLICACIONES	N.º ART.
PIAGGIO (CONT.)	
125 Liberty 4T i-Get E4/125 Liberty S 4T i-Get 16-18	1011-4530
BMW	
C400 X/C400 GT 19-20	1011-4533
SUZUKI	
UK110 15-20	1011-4528



FILTROS DE AIRE HIGH-FLOW™

RECAMBIOS OEM PARA FILTROS DE AIRE HIGH-FLOW™

- Diseñados para proporcionar un mayor rendimiento
- Los dispositivos plisados proporcionan un área de filtración grande que ofrece intervalos de servicio largos
- Multicapas de medios de algodón tejido que ofrecen una excelente filtración
- Se adapta directamente a la caja filtro de aire OEM con el labio de sellado específico de la aplicación para garantizar un ajuste preciso

APLICACIONES	N.º ART.
HONDA	
PCX125 18-20	1011-4637
SH125 22	1011-4675
SH125i 20-22	1011-4675
PCX150 19-20	1011-4637



1011-4637



1011-4677

- No se requieren modificaciones en la gestión del combustible para aumentar el rendimiento
- Lavable y reutilizable, pre-engrasado y listo para salir
- Consulte la pág. 544 del catálogo «Scooter» 2022 de Parts Europe para conocer la línea completa de filtros de aire High-Flow de K&N

APLICACIONES	N.º ART.
HONDA (CONT.)	
SH150i 20-21	1011-4675
YAMAHA	
XP560 T-Max 562 (todos) 20-22	1011-4677

DESCARGO DE RESPONSABILIDAD: CONSULTE LA PÁGINA 4 PARA INFORMACIÓN IMPORTANTE RELATIVA A CUESTIONES DE GARANTÍA Y NORMATIVA DE CONTROL DE EMISIONES Y NIVELES DE RUIDO.

ESCAPES

BAÚLES & EQUIPAJE

FUNDAS & SEGURIDAD

PARABRISAS

GRÁFICOS, ESPEJOS, MATRÍCULA & ASIENTO

MANILLARES & MANDOS MANUALES

ESTRIBERAS & SUSPENSIÓN

ILUMINACIÓN

ELÉCTRICO & INSTRUMENTACIÓN

CORREAS, CORONAS/PINONES & CADENAS

RUEDA & ACCESORIOS

FRENOS

MOTOR

ALIMENTACIÓN MOTOR & FILTROS

AUDIO/VIDEO & SOPORTES

ARTÍCULOS PROMOCIONALES

ÍNDICE



ESCAPES

BAÚLES & EQUIPAJE

FUNDAS & SEGURIDAD

PARABRISAS

GRÁFICOS, ESPEJOS, MATRÍCULA & ASIENTO

MANILLARES & MANDOS MANUALES

ESTRIBERAS & SUSPENSIÓN

ILUMINACIÓN

ELÉCTRICO & INSTRUMENTACIÓN

CORREAS, CORONAS/ PINONES & CADENAS

RUEDA & ACCESORIOS

FRENOS

MOTOR

ALIMENTACIÓN MOTOR & FILTROS

AUDIO/ VIDEO & SOPORTES

ARTÍCULOS PROMOCIONALES

ÍNDICE

KITS DE SOPORTE UNIVERSAL PARA GPS

- Permite situar de forma segura un dispositivo GPS o smartphone en el scooter
- Proporciona varias opciones de montaje
- El soporte T-LOCK permite fijar rápidamente la carcasa al brazo de anclaje
- El brazo giratorio permite un posicionamiento preciso para mantener los instrumentos y la carretera a la vista
- Incluye todo el material necesario para el montaje



DESCRIPCIÓN

Kit de soporte con T-LOCK y carcasa para móvil

N.º ART.

3512-0306

CARCASAS PARA MÓVIL

- Construcción en goma EVA firme
- Enganche T-LOCK en la parte posterior
- Ventana de funcionamiento con pantalla táctil
- Carcasa resistente con anclaje base reforzado
- Acolchado interior extraíble
- Insertos de gomaespuma y correas de velcro para colocar el teléfono
- Abertura para cable



DESCRIPCIÓN

Carcasa para móvil

N.º ART.

3512-0307



4320-2482

4320-2483



4320-2484

4320-2485

ADHESIVOS SW-MOTECH

- Perfectos para personalizar motos o equipaje

DESCRIPCIÓN

Toro reflectante (130 mm x 97 mm)

N.º ART.

4320-2482

4320-2483

DESCRIPCIÓN

Pack de adhesivos rojo/negro (310 mm x 260 mm)

Pack de adhesivos rojo/blanco (310 mm x 260 mm)

N.º ART.

4320-2484

4320-2485

A

Accessato	
Manetas de freno y embrague	17
Adhesivos	56
Adhesivos/pegatinas	56
Akrapovic	
Silenciadores	6
Sistemas de escape	5
All Balls	
Kits reparación carburadores	55
Retenes y guardapolvos de horquilla	18
Anclajes a pared/suelo	10
Anclajes a suelo/pared	10
Anclajes paramanos	13, 15
Arandelas con collarín para luces de posición/intermitentes	18
ARTÍCULOS PROMOCIONALES	56
Athena	
Juntas	53
AUDIO/VÍDEO & SOPORTES	56
Auvray	
Anclajes a suelo/pared	10
Candados	10

B

Barkbusters	
Anclajes paramanos	13, 15
Contrapesos de manillar	15
Paramanos con LED	14
Paramanos	13-14
Protectores de maneta	13
Recambios/accesorios anclaje paramanos	15
BASTIDORES Y SUSPENSIÓN	18
Baterías	19
BIKASE	
Bolsa nevera Coolkase	9
Redes elásticas	9

C

Cables de embrague	54
Cables, embrague	54
Cadenas con candado	10
Candados de cable	10
Candados en «U»	10
Candados	10
Carcasa para iPhone	56
Carcasa para smartphone	56
CARENADOS, ASIENTOS Y CUERPO 12	
Centralitas CDI	22
Champion	
Pipas de bujía con resistencia	20
Colectores catalizadores	8
Contrapesos de manillar	15
CORREAS, PIÑONES/ CORONAS Y CADENAS 27	
Culatas	52

D

Daytona	
Arandelas con collarín para luces de posición/intermitentes	18
Espaciadores para puño	15
Espejos retrovisores	12
Fuentes de alimentación USB	26

Daytona (CONT.)

Puertos de carga/cables USB	26
Puños calefactados	16
Soportes abrazadera de manillar para instrumentos	27
Discos de freno	47

E

EBC	
Discos de freno	47
ELÉCTRICO & INSTRUMENTACIÓN 19-26	
Equipaje impermeable	9
Equipaje, impermeable	9
ESCAPES 5-8	
Eslabones de conexión cadenas de transmisión	27
Eslabones de conexión	27
Espaciadores para puño	15
Espejos retrovisores	12
Espuma de asiento	12

F

Filtros de aire	55
Filtros, aire	55
FRENOS 28-51	
Fuentes de alimentación USB	26
FUNDAS & SEGURIDAD 10	

G

Guardapolvos	18
--------------	----

H

Hifofiltro	
Filtros de aire	55

I

ILUMINACIÓN 18	
-----------------------	--

Información normativa sobre control de emisiones contaminantes	4
Información normativa sobre control de emisiones relativa a árboles de levas	4
Información normativa sobre control de emisiones relativa a calibradores de caudal de combustible	4
Información normativa sobre control de emisiones relativa a CARB	4
Información normativa sobre control de emisiones relativa a carburadores y kits relacionados	4
Información normativa sobre control de emisiones relativa a controladores/ módulos de inyección de combustible	4
Información normativa sobre control de emisiones relativa a eliminadores de sondas lambda	4
Información normativa sobre control de emisiones relativa a escapes	4
Información normativa sobre control de emisiones relativa a productos para escapes	4
Información normativa sobre control de emisiones relativa a programadores de alimentación de combustible	4
Información normativa sobre control de emisiones relativa a sistemas admisión de aire	4
Información normativa sobre control de emisiones relativa a sistema eléctrico	4
Información normativa sobre control de emisiones relativa a sistemas aire/combustible	4
Información normativa sobre control de emisiones relativa a sondas lambda	4

Información normativa sobre control de emisiones relativa al motor	4
Información sobre emisiones contaminantes	4
Intermitentes	18
Interruptores de solenoide	22

J. Costa

Variadores	54
------------	----

Jasil

Kits retenes/rodamientos para cigüeñal	52
Rodamientos de agujas	52

JT Chain

Eslabones de conexión	27
Juntas base de cilindro	53
Juntas de culata	53
Juntas de escape	53
Juntas tapa de culata	53
Juntas tapa de embrague	53
Juntas	53-54

K

K&N	
Filtros de aire	55

Kellerman

Intermitentes	18
Kit de soporte de GPS	56
Kits de cilindro	52
Kits discos de embrague	54
Kits reparación carburadores	55
Kits retenes/rodamientos para cigüeñal	52

Koso

Puños calefactados	16
--------------------	----

L

LED, paramanos	14
----------------	----

Leo Vince

Colectores catalizadores	8
Silenciadores	8
Sistemas de escape	7

M

Manetas de embrague	17
Manetas de freno	17
Manetas	17

MANILLARES & MANDOS MANUALES 13-17	
---	--

Motoplat

Centralitas CDI	22
Reguladores	24-25

MOTOR 52-54

Motores de arranque	22
---------------------	----

N

Naraku	
Cables de embrague	54
Culatas	52
Kits de cilindro	52
Neveras y bolsas isotérmicas	9

O

101 Octane	
Set juntas de motor, completo	54
Set retenes para cigüeñal	52

ODI

Puños	16
-------	----

P

Parabrisas	11
PARABRISAS 11	
Paramanos con LED	14

Paramanos	13-14
-----------	-------

Parts Europe

Bobinas de encendido	20-21
Interruptores de solenoide	22
Motores de arranque	22
Rectificadores/reguladores	23

Pastillas/zapatitas de freno	28-46
Pipas/tapas de bujía con resistencia	20

Pro Bolt

Tapones purgadores pinza de freno	51
Protector anti-arañazos para depósito	12
Protectores de maneta	13
Protectores maneta de embrague	13
Protectores maneta de freno	13
Puertos de carga/cables USB	26
Puños calefactados	16
Puños	16

R

Recambios/accesorios anclaje paramanos	15
Rectificadores/reguladores	23-25
Redes elásticas	9
Reguladores/rectificadores	23-25
Retenes de horquilla	18
Rick's Motorsport	
Rectificador/regulador	24
Rodamientos de agujas	52

S

SBS	
Discos de freno	47-51
Kits discos de embrague	54
Pastillas/zapatitas de freno	28-46
Set juntas de motor, completo	54
Set retenes aceite para cigüeñal	52
Set retenes para cigüeñal	52
Silenciadores	6, 8

SISTEMAS AIRE/COMBUSTIBLE 55	
-------------------------------------	--

Sistemas de escape	5, 7
Soportes abrazadera de manillar para instrumentos	27
Soportes para instrumentos, abrazadera de manillar	27

SW-Motech

Adhesivos	56
Alforjas SysBags	9
Carcasa para móvil	56
Kit soporte de GPS	56

T

Tapones para purgador	51
Tapones purgadores de freno	51
Tomas de carga/alimentación, USB	26

U

Uniracing	
Protector anti-arañazos para depósito	12
Variadores	54

W

WRS	
Parabrisas	11

Y

Yuasa	
Baterías	19

ESCAPES

BAÚLES & EQUIPAJE

FUNDAS & SEGURIDAD

PARABRISAS

GRÁFICOS, ESPEJOS, MATRÍCULA & ASIENTO

MANILLARES & MANDOS MANUALES

ESTRIBERAS & SUSPENSIÓN

ILUMINACIÓN

ELÉCTRICO & INSTRUMENTACIÓN

CORREAS, CORONAS/PIÑONES & CADENAS

RUEDA & ACCESORIOS

FRENOS

MOTOR

ALIMENTACIÓN MOTOR & FILTROS

AUDIO/VIDEO & SOPORTES

ARTÍCULOS PROMOCIONALES

ÍNDICE

HOMOLOGACIÓN ECE

Este logotipo indica que el artículo cumple la normativa aplicable de la UNECE. Esta homologación significa que un determinado producto cumple con un mínimo de requisitos legales, técnicos y de seguridad.



HOMOLOGACIÓN ECE R90

Este logotipo indica que el artículo cumple la normativa aplicable de la UNECE R90. Esta homologación significa que un determinado producto cumple con un mínimo de requisitos legales, técnicos y de seguridad.



EPI (Equipo de Protección Individual)

Este logotipo indica que el artículo cumple los requisitos básicos de seguridad y salud establecidos en el Reglamento (UE) 2016/425.



HOMOLOGACIÓN CE

Este logotipo indica que el artículo cumple las directivas CE de la UE. Esta homologación significa que un determinado producto cumple con un mínimo de requisitos legales, técnicos y de seguridad.



ABE

Este logotipo indica que el artículo ha sido aprobado por la KBA (autoridad federal de transporte a motor en Alemania) para su uso en vehículos específicos.



HOMOLOGACIÓN PPE

Este logotipo indica la conformidad del artículo con respecto a los requisitos básicos de seguridad y salud establecidos en el Reglamento (UE) 2016/425 (artículos no destinados para motocicleta, p. ej. artículos para moto acuática).



ECE 22.05

Este logotipo indica que un determinado casco ha sido probado y certificado según la Normativa ECE 22.05.

ECE 22.05

ECE 22.06

Este logotipo indica que un determinado casco ha sido probado y certificado según la Normativa ECE 22.06.

ECE 22.06

SOLD SECURE

Este logotipo indica que el candado ha sido probado y certificado conforme a las exigencias de Sold Secure (organismo británico responsable de la certificación de productos de seguridad) para la prevención de robos.



CLASSE SRA

Este logotipo indica que el producto ha sido probado y certificado conforme a las exigencias de SRA (Sécurité et Réparation Automobiles, Francia) para la prevención de robos. Esta homologación incluye sistemas de protección electrónicos (apagado del motor, alarmas, etc.) y mecánicos (cadenas y candados en «U» o de disco).



ART

El sello de calidad ART indica que el candado ha sido probado por el laboratorio independiente de ART Foundation conforme a la normativa para la prevención de robos de vehículos de dos ruedas (MBT-04). Los candados se clasifican de acuerdo a un sistema de cinco estrellas basado en su aplicación (bicicleta, e-Bike, scooter, motocicleta, u otros). Cuantas más estrellas tiene un candado, mayor protección ofrece frente a robos.





We Support The Sport!

Somos el recurso n.º 1 para todos los productos de posventa del sector de las dos ruedas. Apoyamos a nuestros distribuidores, proveedores y fans en carreras, rallyes, eventos especiales y exhibiciones de cualquier tipo.

POLÍTICAS DE DISTRIBUIDORES

Visita nuestro sitio web www.partseurope.eu

CONTENIDOS DEL CATÁLOGO

Confiamos en que los contenidos y especificaciones de este catálogo son correctos. No asumimos responsabilidad por errores en listados, especificaciones, números de artículo, precios o aplicaciones por modelo. Nos reservamos el derecho de cambiar especificaciones, descripciones y calidad de producto, precios y aplicaciones en cualquier momento sin aviso u obligación previos. Queda prohibida sin previa autorización por escrito la reproducción de cualquier contenido de este catálogo.

iPad®, iPhone®, iPhoto®, iPod®, iPod classic®, iPod nano®, iPod shuffle®, iPod touch®, MacBook®, MacBook Air® y PowerBook® son marcas registradas de Apple Inc.

DuPont™ y Kevlar® son marcas comerciales o marcas registradas de E.I. du Pont de Nemours and Company.

Supplex® y Cordura® son marcas comerciales registradas de Invista North America S.A.R.L. D30® es una marca comercial registrada de Design Blue Limited.

YKK® Vision® y AquaGuard® son marcas comerciales registradas de YKK Corporation.

Todas las denominaciones de modelo y aplicaciones aparecidas en este catálogo están determinadas por el fabricante como específicas para EE. UU. y/o Europa. Contacte directamente con el fabricante en cuestión para obtener información adicional sobre modelos internacionales.

GARANTÍAS

No proporcionamos garantía alguna sobre los productos vendidos por nosotros ni tampoco garantizamos su comerciabilidad ni idoneidad para aplicaciones particulares. Son los fabricantes los que proporcionan sus propias garantías, no permitiendo la mayoría de ellos que ni mayoristas ni distribuidores realicen ajustes, sustituyan componentes, acepten la devolución de artículos defectuosos o insatisfactorios, o sustituyan dichos artículos. Siga las instrucciones relativas a la garantía proporcionadas por el fabricante. Cualquier daño derivado del diseño o fabricación de cualquier artículo es responsabilidad exclusiva del fabricante.

DRAG
Specialties

dragspecialties.eu

PARTS
EUROPE

partseurope.eu

Parts Europe GmbH

Conrad-Röntgen-Strasse 2

54332 Wasserliesch/Trier (Alemania)

Ventas: +49 6501 9695-2000

Fax: +49 6501 9695-2650

Recepción: +49 6501 9695-0

info@partseurope.eu

UNA COMPAÑÍA DE LEMANS CORPORATION

PO Box 5222, Janesville, WI 53547-5222 (EE. UU.) • 608-758-1111

COPYRIGHT 2023 • LeMans Corporation • TODOS LOS DERECHOS RESERVADOS

Los contenidos de este catálogo no pueden ser copiados ni reproducidos en forma alguna sin previa autorización por escrito de LeMans Corporation.

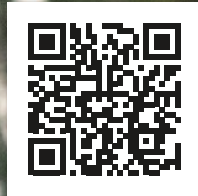

TODOS NUESTROS PRODUCTOS DE EQUIPAMIENTO PARA PILOTO EN UN SOLO LUGAR. DESCUBRE NUESTRO NUEVO CATÁLOGO «HELMET & APPAREL»

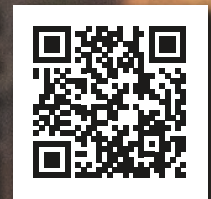

NUESTROS CATÁLOGOS CUBREN HARLEY, INDIAN, MOTOS DE CARRETERA, SCOOTER, QUAD/ATV, MOTOS ACUÁTICAS, ¡Y MUCHO MÁS! DESCUBRE TODOS ELLOS AQUÍ

2023
SCOOTER
& MOPED
UPDATE
PARTS
EUROPE



EW
 01627
 FERRERO MOTO
 Tel. 0173 979086

IMPRESO EN 5 IDIOMAS

 Y TAMBIÉN DISPONIBLE ONLINE EN



IMPRESO EN ALEMANIA 9901-3166

