



2023
ATV/UTV
UPDATE
PARTS
EUROPE



FINDEN SIE AUF
UNSERER WEBSEITE
GANZ SCHNELL
ALLE TEILE, DIE
SIE BENÖTIGEN.





Das sind die Neuheiten für 2023

Hier ist das 2023 Parts Europe ATV/UTV Katalogupdate! Dieses Katalogupdate enthält alle neuen Teile und Zubehörartikel für ATV/UTV Fans und deren Maschinen.

Aber den ATV/UTV Katalog von 2022 müssen Sie nicht wegwerfen, denn Sie können daraus immer noch bestellen. Dieser Katalog ist einfach ein Zusatz zum 2022er ATV/UTV Hauptkatalog.

Für Reifen, Werkzeuge, Reinigungs- und Schmiermittel sowie Wartungsprodukte gibt es das 2023 Parts Europe/Drag Specialties Tires, Tools & Chemicals Katalogupdate sowie den 2022 Parts Europe/Drag Specialties Tires, Tools & Chemicals Katalog.

Fahrer-Ausrüstung, Helme und Freizeitbekleidung finden Sie im 2022 und 2023 Parts Europe/Drag Specialties Helmet & Apparel Katalog und Katalogupdate.

Wir fügen jeden Tag neue Produkte hinzu! Schauen Sie das ganze Jahr über auf partseurope.eu nach, was es Neues von Parts Europe gibt.

Parts Europe – wir unterstützen Händler, ihre Kunden und den Sport.

Alle hierin verwendeten Modellbezeichnungen und Anwendungen werden vom Hersteller als USA- und/oder Europa-spezifisch festgelegt. Um zusätzliche internationale Modellinformationen zu erhalten, bitte an den jeweiligen Hersteller wenden.

Entdecken Sie die
angesagtesten neuen
Ergänzungen in
unserem Sortiment





Inhaltsverzeichnis

Auspuff.	5-10	Bremsen.	49-65
Schneeschilde & Arbeitsgeräte	11-12	Riemen, Ketten, Ritzel/Kettenräder	66-67
Seilwinden & Halterungen	13-14	Antrieb	68-76
Audio	15-16	Federung	77-80
Allgemeines Zubehör & Schlösser	17-18	Motor & Kühlung	81-92
Gepäckträger & Zubehör.....	19	Luftfilter & Kraftstoffsysteme.....	93-106
Transportboxen & Gepäck.....	19	Elektrik	107-116
Karosserie	20-22	Beleuchtung	117-124
Schutz.....	23	Montagematerial & Werbeartikel	125
Lenker & Griffarmaturen	24-38	Index.....	126-129
Räder & Radzubehör	39-48		

Hier fehlt etwas?

Das stimmt und das haben wir mit Absicht gemacht!

Um Ihr Leben einfacher zu machen, haben wir eine fast endlose Auswahl an Produkten von vielen bekannten Top-Herstellern im Bekleidungs- und Ausrüstungsbereich zusammengestellt und diese in unsere neueste Ergänzung zum bekannten PARTS EUROPE Katalogsortiment gesteckt.

Man wird eine große Auswahl an neuesten Helmen, Brillen, Fahrer-Ausrüstung, Zubehör, Bekleidung und Fahrerschutz von den Top-Marken der Powersport-Branche in unserem neuen **HELMET & APPAREL KATALOG 2023** finden.

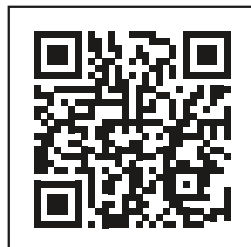

WICHTIGE INFORMATION ZUR HERSTELLERGARANTIE, EMISSIONSKONTROLLE UND GERÄUSCHEMISSIONS-KONTROLLE:

HAFTUNGSAUSSCHLUSS: Keine Garantie auf Auspuffrohre und Schalldämpfer in Bezug auf Verfärbung. Blaue Verfärbungen (Blueing) werden durch Tuning verschiedener Teile verursacht, wie beispielsweise der Nockenwelle, des Vergasers, der Einspritz-Einstellungen, usw., und ist nicht auf einen fehlerhaften Herstellungsprozess zurückzuführen. Im Tires, Tools & Chemicals Katalog finden Sie Produkte, die eine blaue Verfärbung verhindern oder entfernen können.

HAFTUNGSAUSSCHLUSS: Das abgebildete Produkt wird/wurde möglicherweise ausschließlich für die Nutzung auf geschlossener Rennstrecke entwickelt, gefertigt, gedacht und verkauft. Die Verwendung dieses Artikels auf öffentlichen Straßen stellt möglicherweise einen Verstoß gegen das regionale, staatliche und/oder nationale/EU-Recht dar.

HAFTUNGSAUSSCHLUSS: In manchen Regionen gibt es Bestimmungen zu Auspuff-Geräuschemissionen. Die beworbenen Auspuffanlagen dürfen in diesen Regionen möglicherweise nicht verkauft oder auf öffentlicher Straße genutzt werden. Bitte die geltenden Gesetze und Bestimmungen überprüfen.

HAFTUNGSAUSSCHLUSS: Für Informationen bezüglich Garantie, Instandhaltung, Sicherheit, Montage und Einhaltung gesetzlicher Bestimmungen bitte die geltenden Gesetze und die Herstellerangaben konsultieren.



1830-0618



1830-0614

STAGE 5 ALUMINIUM AUSPUFFANLAGEN UND ENDSCHALLDÄMPFER

- Mit Schalldämpfern, Montagelaschen und Auspuffspitzen aus vollständig WIG-geschweißtem 6061 Aluminium
- Inklusive Lambdasondenbuchse
- Merklich mehr Motorleistung und Drehmoment
- Leichte Bauweise
- Cerakote® Finish
- Siehe Seite 9 des Parts Europe ATV/UTV-Katalogs 2022 für das gesamte Sortiment an Trinity Racing Stage 5 Auspuffanlagen und Endschalldämpfern

AUSPUFF-KOMPLETTANLAGEN

MODELLE	AUSPUFFTYP	ART.-NR.
CAN-AM		
Maverick X3 17-22	Doppelauspuff	1830-0617
POLARIS		
RZR RS1 18-19	Doppelauspuff	1830-0618
RZR XP Turbo 16-18	Doppelauspuff	1830-0615
RZR Pro XP, RZR Turbo R 20-22	Doppelauspuff	1830-0619
RZR XP 1000 15-22	Doppelauspuff	1830-0614
YAMAHA		
YZX 1000R 16-18	Komplettanlage	1830-0616

ENDSCHALLDÄMPFER

MODELLE	SCHALLDÄMPFERTYP	ART.-NR.
CAN-AM		
Maverick X3 17-22	Doppel	1831-1017
POLARIS		
RZR RS1 18-19	Doppel	1831-1018
RZR XP Turbo 16-20	Doppel	1831-1015
RZR Pro XP, RZR Turbo R 20-22	Doppel	1831-1020
RZR XP 1000 15-22	Doppel	1831-1019
YAMAHA		
YZX 1000R 16-18	Einzel	1831-1016

STAGE 5 DOPPEL-ENDSCHALLDÄMPFER AUS EDELSTAHL

FÜR POLARIS RZR PRO R 22-23

- Trinity Racing hat das Stage 5 Schalldämpferdesign übernommen und die neuen, im Werk handgefertigten Schalldämpfer aus Edelstahl sind robuster als die Standard-Schalldämpferkörper aus Aluminium
- Die flachen Edelstahlbleche wurden lasergeschnitten, in eine Pressform gelegt und in Form gepresst
- Die Gehäuseteile wurden mit einem Laserschweißgerät zusammengeschweißt und so überall eine konsistente und schmale WIG-Schweißnaht erzeugt
- In jedem Schalldämpfer befindet sich ein perforierter 63,5 mm (2,5") Dämpfereinsatz aus Edelstahl, der mit einer temperaturbeständigen Glasfaser-Polsterung umwickelt ist
- Mit Auspuffspitze und Endstück aus Billet-Aluminium
- Ein kleines Trinity-Logo wurde auf die Schalldämpferkörper aufgeschweißt
- Steigert Motorleistung und Drehmoment
- Schnelle und einfache Montage durch Anschrauben



BESCHREIBUNG

Doppellenschalldämpfer

ART.-NR.

1831-1021

HAFTUNGSAUSSCHLUSS: SIEHE SEITE 4 FÜR WICHTIGE INFORMATIONEN BEZÜGLICH BESTIMMTER GARANTIELEISTUNGEN, ABGASANGABEN UND LÄRMSCHUTZBESTIMMUNGEN.

AUSPUFF

SCHNEESCHILDE & ARBEITSGERÄTE

SEILWINDEN & HALTERUNGEN

AUDIO

ALLGEMEINES ZUBEHÖR & SCHLÖSSER

GEPÄCKTRÄGER & ZUBEHÖR

TRANSPORT-BOXEN & GEPÄCK

KAROSSERIE

SCHUTZ

LENKER & GRIFF-ARMATUREN

RÄDER & RADZUBEHÖR

BREMSEN

RIEMEN, KETTEN, RITZEL/ KETTENRÄDER

ANTRIEB

FEDERUNG

MOTOR & KÜHLUNG

LUFTFILTER & KRAFTSTOFF-SYSTEME

ELEKTRIK

BELEUCHTUNG

MONTAGE-MATERIAL & WERBEARTIKEL

INDEX



1831-1055

ENDSCHALLDÄMPFER MIT MITTIGEM AUSLASS AUS EDELSTAHL FÜR CAN-AM MAVERICK X3 17-23

- Auspuff-Schalldämpfer aus 304 Edelstahl mit gebürsteter Oberfläche
- Komplett WIG-geschweißt
- Kann am Original- oder Aftermarket-Krümmen angebracht werden
- Verwendet Original-Billet-Endkappe oder Endkappe von Trinity Racing
- Merklich mehr Motorleistung und Drehmoment
- Mit oder ohne Schalldämpfer-Endkappen erhältlich

BESCHREIBUNG	ART.-NR.	BESCHREIBUNG	ART.-NR.
Einzelner, mittiger Auslass ohne Schalldämpfer-Endkappe	1831-1055	Einzelner, mittiger Auslass mit Schalldämpfer-Endkappe	1831-1056



1832-0102



1832-0103

SEITLICHER KRÜMMER MIT ELEKTRONISCHER AUSPUFFKLAPPE

- Mit der elektronischen Auspuffklappe kann der Auspuff-Sound per Knopfdruck von laut bis zum leiseren Originalsound gestellt werden
- Kann entweder auf den Original-Schalldämpfer oder jeden Aftermarket-Endschalldämpfer montiert werden
- Aus WIG-geschweißtem 304 Edelstahl gefertigt
- Inklusive aller Teile, die für eine Fahrzeugmontage nötig sind: Krümmerflansch, Kabelbaum und individueller Trinity-Schalter, direkt auf das Krümmerrohr aufgeschweißtes elektronisches Ventil, Auspuffrohre aus Edelstahl und verformbare Cometic-Dichtung zur Montage zwischen Schalldämpfer und Krümmer

MODELLE	ART.-NR.	MODELLE	ART.-NR.
CAN-AM		POLARIS	
Maverick X3 17-13	1832-0102	RZR Pro R 22-23	1832-0103

HAFTUNGSAUSSCHLUSS: SIEHE SEITE 4 FÜR WICHTIGE INFORMATIONEN BEZÜGLICH BESTIMMTER GARANTIELEISTUNGEN, ABGASANGABEN UND LÄRMSCHUTZBESTIMMUNGEN.

AUSPUFF

SCHNEESCHILDE & ARBEITSGERÄTE

SEILWINDEN & HALTERUNGEN

AUDIO

ALLGEMEINES ZUBEHÖR & SCHLÖSSER

GEPÄCKTRÄGER & ZUBEHÖR

TRANSPORT-BOXEN & GEPÄCK

KAROSSERIE

SCHUTZ

LENKER & GRIFF-ARMATUREN

RÄDER & RADZUBEHÖR

BREMSEN

RIEMEN, KETTEN, RITZEL/ KETTENRÄDER

ANTRIEB

FEDERUNG

MOTOR & KÜHLUNG

LUFTFILTER & KRAFTSTOFF-SYSTEME

ELEKTRIK

BELEUCHTUNG

MONTAGE-MATERIAL & WERBEARTIKEL

INDEX



1831-1052



1831-1053



1831-1051

DOPPELENDSCHALLDÄMPFER

- Gebaut und montiert in Nordschweden
- Alle Dosen und Rohre sind aus Edelstahl SS304 gefertigt
- Alle Aluminiumteile sind CNC-bearbeitet aus 6061 Billet-Aluminium
- Präzisions-WIG-geschweißt mit hochwertigem Schweißdraht; dorngebogenes Rohr
- Große Leistungssteigerung
- Inklusive Funkenfänger

HINWEIS: Alle Auspuffanlagen und Schalldämpfer sind anschraubbar und für Serienfahrzeuge passend; alle nachträglichen Änderungen oder Ergänzungen können die Passform des Auspuffs beeinträchtigen.

APX AUSPUFFE

- Modularer Auspuff aus Vollaluminium
- CNC-bearbeitete Halterungen an allen kritischen Punkten
- Nach CAD-Entwurf mit stranggepressten Zylindern aus Aluminium
- Einlassflansch aus Edelstahl-Feinguss und neuen Einsätzen
- Optionaler Q2 Quiet Core ART.-NR. 1861-1650 separat erhältlich

HINWEIS: Q2 Quiet Core ist für alle APX-Auspuffanlagen geeignet. Nicht für Krossflow oder Mud Edition Auspuffanlagen geeignet.

KROSSFLOW AUSPUFFANLAGEN

- Niedrigerer Geräuschpegel als die Mud-Edition
- Verstärkt Motorleistung und Drehmoment
- Tiefer, dunkler Klang
- Alle Teile sind austauschbar mit der Mud-Edition

MUD-EDITION AUSPUFFANLAGEN

- Eine der exklusivsten Auspuffanlagen von RJWC
- Eine der raffiniertesten führenden Auspuffanlagen für ATVs
- Unglaublich tiefer und sauberer Klang

MODELLE	APX ART.-NR.	KROSSFLOW ART.-NR.	MUD ART.-NR.
CAN-AM			
Outlander 500 12-23	1831-1033	-	-
Outlander 500 Max 11-23	1831-1033	-	-
Outlander 570 15-23	1831-1033	-	-
Outlander 650/860/Max 12-23	1831-1033	-	-
Outlander 650/850 XMR 16-23	1831-1033	-	-
Outlander 800/Max 12-15	1831-1033	-	-
Outlander 850/Max/XMR 16-23	1831-1033	-	-
Outlander 1000 12-23	1831-1033	-	-
Outlander 1000 Max/XMR/XXC 12-23	1831-1033	-	-
Renegade 570 XMR 16-23	1831-1028	-	-
Renegade 850 XMR 16-23	1831-1028	-	-
Renegade 1000 XMR 16-23	1831-1028	-	-
Maverick X3 Turbo 17-22	1831-1036	-	-
CFMOTO			
CForce 800 XC 18-22	-	-	1831-1031
Cforce 850/1000 18-22	1831-1052	-	1831-1031
Cforce 850/1000 XC 18-22	-	-	1831-1053
CForce 1000 XC 18-22	-	-	1831-1031
ZForce 950/1000 Sport 20-22	-	1831-1024	-

OPTIONALES ZUBEHÖR

BESCHREIBUNG

Q2 Quiet Core

ART.-NR.

1861-1650

HAFTUNGSAUSSCHLUSS: SIEHE SEITE 4 FÜR WICHTIGE INFORMATIONEN BEZÜGLICH BESTIMMTER GARANTIELEISTUNGEN, ABGASANGABEN UND LÄRMSCHUTZBESTIMMUNGEN.

AUSPUFF

SCHNEESCHILDE & ARBEITSGERÄTE

SEILWINDEN & HALTERUNGEN

AUDIO

ALLGEMEINES ZUBEHÖR & SCHLÖSSER

GEPÄCKTRÄGER & ZUBEHÖR

TRANSPORT-BOXEN & GEPÄCK

KAROSSERIE

SCHUTZ

LENKER & GRIFF-ARMATUREN

RÄDER & RADZUBEHÖR

BREMSEN

RIEMEN, KETTEN, RITZEL/ KETTENRÄDER

ANTRIEB

FEDERUNG

MOTOR & KÜHLUNG

LUFTFILTER & KRAFTSTOFF-SYSTEME

ELEKTRIK

BELEUCHTUNG

MONTAGE-MATERIAL & WERBEARTIKEL

INDEX

AUSPUFF

SCHNEESCHILDE & ARBEITSGERÄTE

SEILWINDEN & HALTERUNGEN

AUDIO

ALLGEMEINES ZUBEHÖR & SCHLÖSSER

GEPÄCKTRÄGER & ZUBEHÖR

TRANSPORT-BOXEN & GEPÄCK

KAROSSERIE

SCHUTZ

LENKER & GRIFF-ARMATUREN

RÄDER & RADZUBEHÖR

BREMSEN

RIEMEN, KETTEN, RITZEL/ KETTENRÄDER

ANTRIEB

FEDERUNG

MOTOR & KÜHLUNG

LUFTFILTER & KRAFTSTOFF-SYSTEME

ELEKTRIK

BELEUCHTUNG

MONTAGE-MATERIAL & WERBEARTIKEL

INDEX



1831-1049



1831-1048



1831-1042

EINZELENSCHALLDÄMPFER

- Gebaut und montiert in Nordschweden
- Alle Dosen und Rohre sind aus Edelstahl SS304 gefertigt
- Alle Aluminiumteile sind CNC-bearbeitet aus 6061 Billet-Aluminium
- Präzisions-WIG-geschweißt mit hochwertigem Schweißdraht; dorngebogenes Rohr
- Große Leistungssteigerung
- Inklusive Funkenfänger

HINWEIS: Alle Auspuffanlagen und Schalldämpfer sind anschraubbar und für Serienfahrzeuge passend; alle nachträglichen Änderungen oder Ergänzungen können die Passform des Auspuffs beeinträchtigen.

APX AUSPUFFE

- Modularer Auspuff aus Vollaluminium
- CNC-bearbeitete Halterungen an allen kritischen Punkten
- Nach CAD-Entwurf mit stranggepressten Zylindern aus Aluminium
- Einlassflansch aus Edelstahl-Feinguss und neuen Einsätzen
- Optionaler Q2 Quiet Core ART.-NR. 1861-1650 separat erhältlich

HINWEIS: Q2 Quiet Core ist für alle APX-Auspuffanlagen geeignet. Nicht für Krossflow oder Mud Edition Auspuffanlagen geeignet.

KROSSFLOW AUSPUFFANLAGEN

- Niedrigerer Geräuschpegel als die Mud-Edition
- Verstärkt Motorleistung und Drehmoment
- Tiefer, dunkler Klang
- Alle Teile sind austauschbar mit der Mud-Edition

MUD-EDITION AUSPUFFANLAGEN

- Eine der exklusivsten Auspuffanlagen von RJWC
- Eine der raffiniertesten führenden Auspuffanlagen für ATVs
- Unglaublich tiefer und sauberer Klang

MODELLE	APX ART.-NR.	KROSSFLOW ART.-NR.	MUD ART.-NR.
CAN-AM			
Outlander 500 12-23	1831-1049	-	-
Outlander 500 Max 11-23	1831-1049	-	-
Outlander 570 15-23	1831-1049	-	-
Outlander 650/860/Max 12-23	1831-1049	-	-
Outlander 650/850 XMR 16-23	1831-1049	-	-
Outlander 800/Max 12-15	1831-1049	-	-
Outlander 850/Max/XMR 16-23	1831-1049	-	-
Outlander 1000 12-23	1831-1049	-	-
Outlander 1000 Max/XMR/XXC 12-23	1831-1049	-	-
Renegade G2	1831-1054	-	-
CFMOTO			
Cforce 500/520/550 16-22	-	1831-1046	1831-1045
Cforce 600/625 20-22	-	1831-1037	-
Cforce 800 XC 18-21	1831-1027	1831-1025	1831-1032
	1831-1026 ¹	-	-

MODELLE	APX ART.-NR.	KROSSFLOW ART.-NR.	MUD ART.-NR.
CFMOTO (FORTS.)			
Cforce 800 (außer XC-Fahrwerk) 13-22	-	1831-1048	1831-1047
Zforce 800 16-22	-	1831-1030	1831-1029
Cforce 850/1000 XC 18-22	1831-1027	1831-1025	1831-1032
	1831-1026 ¹	-	-
Uforce 1000 19-22	1831-1038	-	-
POLARIS			
Sportsman 570 EU 19-22	-	-	1831-1042
Sportsman 570 EU 20-22	-	1831-1043	-
Sportsman 850/1000 High Lifter 18-22	1831-1044	-	-
YAMAHA			
Grizzly 700 07-22	-	1831-1023	-
Kodiak 700 07-22	-	1831-1023	-

¹ Inline-Auspuff.

OPTIONALES ZUBEHÖR

BESCHREIBUNG

Q2 Quiet Core

ART.-NR.

1861-1650

HAFTUNGSAUSSCHLUSS: SIEHE SEITE 4 FÜR WICHTIGE INFORMATIONEN BEZÜGLICH BESTIMMTER GARANTIELEISTUNGEN, ABGASANGABEN UND LÄRMSCHUTZBESTIMMUNGEN.



AUSPUFF

SCHNEESCHILDE & ARBEITSGERÄTE

SEILWINDEN & HALTERUNGEN

AUDIO

ALLGEMEINES ZUBEHÖR & SCHLÖSSER

GEPÄCKTRÄGER & ZUBEHÖR

TRANSPORT-BOXEN & GEPÄCK

KAROSSERIE

SCHUTZ

LENKER & GRIFF-ARMATUREN

RÄDER & RADZUBEHÖR

BREMSEN

RIEMEN, KETTEN, RITZEL/ KETTENRÄDER

ANTRIEB

FEDERUNG

MOTOR & KÜHLUNG

LUFTFILTER & KRAFTSTOFF-SYSTEME

ELEKTRIK

BELEUCHTUNG

MONTAGE-MATERIAL & WERBEARTIKEL

INDEX

RJWC POWERSPORTS

HIGH-FLOW EDELSTAHLKRÜMMER

- Aus 304 Edelstahl gefertigt
- WIG-geschweißte, dorngebogene Rohre

HINWEIS: Für ein Max-Modell wird das 1170 Max Adapter-Rohr benötigt.

MODELLE	ART.-NR.
CAN-AM	
Outlander 1000 EFI 4x4 12-22	1832-0101
Outlander 1000 EFI Limited DPS 4x4 16-22	1832-0101
Outlander 1000 EFI Max Limited DPS/Max DPS 4x4 13-22	1832-0101
Outlander 1000 EFI Max XT DPS 6x6 20-21	1832-0101
Outlander 1000 EFI Max XT-P DPS/Max XT DPS/X MR DPS/XT DPS/DPS 4x4 14-22	1832-0101
Outlander 1000 EFI Max XU+ T DPS 4x4 21	1832-0101
Outlander 1000 EFI Max/Pro+ Sidewall T DPS 6x6 19-20	1832-0101

MODELLE	ART.-NR.
CAN-AM (FORTS.)	
Outlander 1000 EFI Max/XU+ T DPS 6x6 21-22	1832-0101
Outlander 1000 EFI XT DPS 6x6 18-19	1832-0101
Outlander 1000 EFI XT/XT-P DPS/XT DPS 4x4 15-22	1832-0101
Outlander 1000 EFI XU+ T DPS 4x4 22	1832-0101
Outlander 1000R EFI Max Limited DPS 4x4 16-22	1832-0101
Outlander 1000R EFI Mossy Oak Hunting Edition DPS 4x4 18-19	1832-0101
Renegade 1000 EFI X XC 4x4 12-22	1832-0101
Renegade 1000 EFI X XC DPS 4x4 13-22	1832-0101



LeoVince

X3 ENDSCHALLDÄMPFER

- Die X3 zeigen deutlich die hoch technologischen Level, die man dank der in echten Wettkämpfen gewonnenen Erfahrung erreicht hat
- Das aus Aluminium-Schalen bestehende Schalldämpfergehäuse hat innen ein Zwei-Kammer-System, das mithilfe von Karbonschellen am Rahmen befestigt ist
- Auspuffrohr aus Edelstahl, Schalldämpfer und Endkappe aus Aluminium

- Der Schalldämpfer ist speziell an den jeweiligen Motor angepasst, um das Drehmoment und die maximale Leistung zu verbessern
- ECE-zugelassen
- Siehe Seite 13 des Parts Europe ATV/UTV-Katalogs 2022 für das komplette Sortiment an X3 Endschalldämpfern

MODELLE	ART.-NR.
KAWASAKI	
KFX 400 03-06	1811-4328

MODELLE	ART.-NR.
SUZUKI	
LT-Z 400 03-08	1811-4328

HAFTUNGSAUSSCHLUSS: SIEHE SEITE 4 FÜR WICHTIGE INFORMATIONEN BEZÜGLICH BESTIMMTER GARANTIELEISTUNGEN, ABGASANGABEN UND LÄRMSCHUTZBESTIMMUNGEN.

AUSPUFF

SCHNEESCHILDE & ARBEITSGERÄTE

SEILWINDEN & HALTERUNGEN

AUDIO

ALLGEMEINES ZUBEHÖR & SCHLÖSSER

GEPÄCKTRÄGER & ZUBEHÖR

TRANSPORT-BOXEN & GEPÄCK

KAROSSERIE

SCHUTZ

LENKER & GRIFF-ARMATUREN

RÄDER & RADZUBEHÖR

BREMSEN

RIEMEN, KETTEN, RITZEL/ KETTENRÄDER

ANTRIEB

FEDERUNG

MOTOR & KÜHLUNG

LUFTFILTER & KRAFTSTOFF-SYSTEME

ELEKTRIK

BELEUCHTUNG

MONTAGE-MATERIAL & WERBEARTIKEL

INDEX



1831-1050



1830-0624

COMPETITION-SERIE 3-IN-1 AUSPUFFANLAGE UND ENDSCHALLDÄMPFER FÜR YAMAHA YXZ1000R 16-22

- Aus 304 Edelstahl
- Gestufter 4" Schalldämpfer von Hand WIG-geschweißt
- Doppelte Verbindungen
- Krümmer verlaufen konisch von 1,50" auf 1,75"
- 3-in-1 True-Merge-Sammler
- CNC-bearbeitete Billet-Endkappe
- Mit lasergraviertem Logo
- Schalldämpferhalter aus CNC-bearbeitetem Billet-Aluminium

BESCHREIBUNG

Komplettanlage

ART.-NR.

1830-0624

BESCHREIBUNG

Endschalldämpfer

ART.-NR.

1831-1050

- Erfüllt die Schallnorm SAE J1287
- Zubehör-Funkenfänger erhältlich
- Auch als aufsteckbare Ausführung erhältlich, passend zum Originalkrümmer



1830-0620

MOJAVE ELIMINATOR

- Aus 404 Edelstahl gefertigt
- Zweifacher, mittiger 4" Auslass
- CNC-bearbeitete Billet-Endkappen
- Lasergeschnittener, hinterer Schutz
- Tieferer Auspuffsound
- Erfüllt die Schallnorm SAE J1287
- Mit SAE-J350 konformen Funkenfängern
- Zur Montage an Factor-Krümmer

MODELLE

CAN-AM

Maverick X3 17-22

ART.-NR.

1830-0621

MODELLE

POLARIS

RZR Pro XP 20-22

ART.-NR.

1830-0620

MODELLE

POLARIS (FORTS.)

RZR Turbo R 22

ART.-NR.

1830-0620



HAFTUNGSAUSSCHLUSS: SIEHE SEITE 4 FÜR WICHTIGE INFORMATIONEN BEZÜGLICH BESTIMMTER GARANTIELEISTUNGEN, ABGASANGABEN UND LÄRMSCHUTZBESTIMMUNGEN.



AUSPUFF

SCHNEESCHILDE & ARBEITSGERÄTE

SEILWINDEN & HALTERUNGEN

AUDIO

ALLGEMEINES ZUBEHÖR & SCHLÖSSER

GEPÄCKTRÄGER & ZUBEHÖR

TRANSPORT-BOXEN & GEPÄCK

KAROSSERIE

SCHUTZ

LENKER & GRIFF-ARMATUREN

RÄDER & RADZUBEHÖR

BREMSEN

RIEMEN, KETTEN, RITZEL/ KETTENRÄDER

ANTRIEB

FEDERUNG

MOTOR & KÜHLUNG

LUFTFILTER & KRAFTSTOFF-SYSTEME

ELEKTRIK

BELEUCHTUNG

MONTAGE-MATERIAL & WERBEARTIKEL

INDEX

ATV- UND UTV-SCHNEESCHILD HALTERUNGEN ZUR UNTEREN MONTAGE

- ATV/UTV Schildhalterungssatz unten enthält alles nötige Montagematerial, um den Universal-Montagerahmen und den Schneepflug an Ihrem ATV/UTV anzubringen
- Schnellanschluss-Montagematerial ermöglicht einfache Aufnahme und schnelles Abnehmen
- Universeller, hochbelastbarer Montagerahmen widersteht der rauhesten Verwendung
- Schild-Drehgelenk aus 10 mm (3/8") Stahl mit 50 cm (20") Schild-Befestigungspunkten für mehr Festigkeit und Halt des Schilds
- Offenes Drehgelenk verhindert Ansammlungen von Dreck und Schnee im Drehpunkt
- Fünf Schildpositionen des Drehgelenks und Vierwege-Verstellung der Schildneigung
- Seilwinden-Montagesätze passen für Seilwinden von WARN, Moose und Superwinch

WAS BESTELLEN

1. Ein Moose Schneeschild (normal oder County); komplettes Sortiment siehe Seiten 46-47 des Parts Europe ATV/UTV-Katalogs 2022
2. Einen universellen Montagerahmen; komplettes Sortiment siehe Seiten 48-53 des Parts Europe ATV/UTV-Katalogs 2022
3. Eine Halterung unten speziell für Ihren ATV/UTV
4. Ein Schild-Hebesystem; komplettes Sortiment siehe Seiten 48-53 des Parts Europe ATV/UTV-Katalogs 2022

MODELLE	ART.-NR.	MODELLE	ART.-NR.	MODELLE	ART.-NR.
CF MOTO		HONDA		KAWASAKI	
U-Force 600 22	4501-0966	Pioneer 1000-5 22	4501-0970	Brute Force 750 23	4501-0974

RM5 SCHNEESCHILD MONTAGEPLATTEN

- Für die Montage eines RM5-Rahmens ART.-NR. 4501-0849, separat erhältlich auf den Seiten 41-42 des Parts Europe ATV/UTV-Katalogs 2022
- Mattschwarz pulverbeschichtet für eine lange Lebensdauer
- Kann mit dem Schneeschild Ihrer Wahl verwendet werden (separat erhältlich auf den Seiten 46-47 des Parts Europe ATV/UTV-Katalogs 2022), sowie mit dem Seilwinden-Montagesatz (separat erhältlich auf den Seiten 48-53 des Parts Europe ATV/UTV-Katalogs) und der Seilwinde Ihrer Wahl



4501-0969

MODELLE	ART.-NR.	MODELLE	ART.-NR.
ARCTIC CAT		POLARIS (FORTS.)	
Prowler Pro LTD 22	4501-0969	Sportsman 570/Utility HD LE/Utility 4x4 21-22	4501-0955
CF MOTO		General XP 1000 Ride Command 22	4501-0967
U-Force 600 22	4501-0965	General XP 4 1000 Deluxe Ride Command 22	4501-0967
KAWASAKI		Ranger 1000 XP Waterfowl Edition/Big Game Edition 22	4501-0959
Mule Pro-MX 700 19-22, Mule Pro-MX 700 LE 23	4501-0975	RZR 1000 XP-4 Premium 22	4501-0973
Mule Pro-MX 700 LE 23	4501-0973	Sportsman XP 1000 S 21	4501-0958
KRX 1000 22	4501-0963	1000 XP Scrambler 22	4501-0976
POLARIS		YAMAHA	
Ranger 570-4 SP North Star 22	4501-0964	Kodiak 450 4x4 18-21, Kodiak 450 EPS SE 21	4501-0957
Ranger 570 SP 22	4501-0964	MONTAGERAHMEN-ADAPTER	
Sportsman 570 Ride Command/Premium 22	4501-0955	Zur Verwendung mit KFI-Montagerahmen	4501-0977

RM5 ERSATZ-MONTAGERAHMEN

- Montagerahmen für den Schneeschildrahmen ART.-NR. 4501-0849
- Alle Moose Utility Division Schneeschild-Ersatzteile siehe Seite 55 des Parts Europe ATV/UTV-Katalogs

BESCHREIBUNG	ART.-NR.
RM5 Ersatz-Montagerahmen	4501-0968



AUSPUFF

SCHNEESCHILDE & ARBEITSGERÄTE

SEILWINDEN & HALTERUNGEN

AUDIO

ALLGEMEINES ZUBEHÖR & SCHLÖSSER

GEPÄCKTRÄGER & ZUBEHÖR

TRANSPORT-BOXEN & GEPÄCK

KAROSSERIE

SCHUTZ

LENKER & GRIFF-ARMATUREN

RÄDER & RADZUBEHÖR

BREMSEN

RIEMEN, KETTEN, RITZEL/ KETTENRÄDER

ANTRIEB

FEDERUNG

MOTOR & KÜHLUNG

LUFTFILTER & KRAFTSTOFF-SYSTEME

ELEKTRIK

BELEUCHTUNG

MONTAGE-MATERIAL & WERBEARTIKEL

INDEX

KIMPEX

MONTAGEPLATTE FÜR UTV-SCHNEESCHILDSYSTEM CLICK N GO 2

- Breitere und stabilere Schneeschildverstreben
- Erleichtert die Verwendung und verhindert Neigung des Schneeschilds
- Einfache Montage
- Das komplette UTV-Schneeschildsystem Click N Go 2 finden Sie auf den Seiten 56-57 des Parts Europe ATV/UTV-Katalogs 2022

MODELLE	ART.-NR.
CAN-AM/BOMBARDIER	
Maverick Trail 700 22	4501-0961

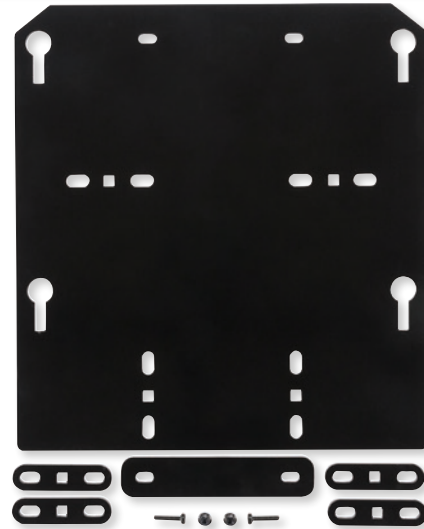

MODELLE	ART.-NR.
CAN-AM/BOMBARDIER (FORTS.)	
Maverick Sport 1000 19-22	4501-0961

KIMPEX

MONTAGEPLATTE FÜR ATV-SCHNEESCHILDSYSTEM CLICK N GO 2

- Breitere und stabilere Schneeschildverstreben
- Erleichtert die Verwendung und verhindert Neigung des Schneeschilds
- Einfache Montage
- Das komplette ATV-Schneeschildsystem Click N Go 2 finden Sie auf den Seiten 58-60 des Parts Europe ATV/UTV-Katalogs 2022

MODELLE	ART.-NR.
CAN-AM/BOMBARDIER	
Outlander 450 19-22	4501-0960
Outlander Max 450 19-22	4501-0960
Outlander/Outlander Max 570 19-22	4501-0960
Renegade 570 19-22	4501-0960
Outlander/Outlander Max 650 19-22	4501-0960
Renegade 650 22	4501-0960



MODELLE	ART.-NR.
CAN-AM/BOMBARDIER (FORTS.)	
Outlander/Outlander Max 850 19-22	4501-0960
Renegade 850 19-22	4501-0960
Outlander/Outlander Max 1000R 19-22	4501-0960
Outlander Max 1000 19-22	4501-0960
Renegade 1000R 19-22	4501-0960



MOOSE UTILITY DIVISION

ELITE 4-WEGE-ANHÄNGERKUPPLUNG MIT ZUGBÜGEL

- 51 mm (2") und 48 mm (17/8") Kugelkopfhalterungen
- Mit integriertem Zugbügel
- Halterungs-Steckverbinder
- Robuste Konstruktion aus pulverbeschichtetem Stahl
- Drei verschiedene Montagepositionen

BESCHREIBUNG	ART.-NR.
4-Wege-Anhängerkupplung	4504-0225

4504-0226

MOOSE UTILITY DIVISION



RM5 FRONT-ANHÄNGERKUPPLUNGEN

- Nutzen Sie Ihre RM5-Schneeschild-Halterung auch im Frühling und Sommer
- Einfache Kugelkopfhalterung, praktisch für alle, die die Halterung den ganzen Sommer am Fahrzeug belassen wollen
- Die 50,8 mm (2") Halterung zur oberen Montage, ART.-NR. 4504-0227, kann auch als Aufnahme für anderes Zubehör verwendet werden
- Die 50,8 mm (2") Halterung zur unteren Montage, ART.-NR. 4504-0228, ist für Fahrzeuge mit RM5 konzipiert, die etwas tiefer sind (normalerweise die Sportmodelle), für Modelle, die höher sind als das Original, oder Fahrzeuge, bei denen die Seilwinde direkt über dem Schneeschildrahmen montiert ist

BESCHREIBUNG	ART.-NR.
Anhängerkupplung mit einer Kugelkopfhalterung	4504-0226
2" Halterung oben	4504-0227
2" Halterung unten	4504-0228

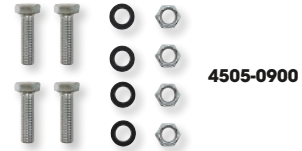
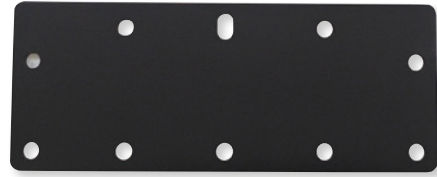

4505-0900

AUSPUFF

SCHNEESCHILDE & ARBEITSGERÄTE

SEILWINDEN & HALTERUNGEN

AUDIO

ALLGEMEINES ZUBEHÖR & SCHLÖSSER

GEPÄCKTRÄGER & ZUBEHÖR

TRANSPORT-BOXEN & GEPÄCK

KAROSSERIE

SCHUTZ

LENKER & GRIFF-ARMATUREN

RÄDER & RADZUBEHÖR

BREMSEN

RIEMEN, KETTEN, RITZEL/ KETTENRÄDER

ANTRIEB

FEDERUNG

MOTOR & KÜHLUNG

LUFTFILTER & KRAFTSTOFF-SYSTEME

ELEKTRIK

BELEUCHTUNG

MONTAGE-MATERIAL & WERBEARTIKEL

INDEX

SEILWINDEN-MONTAGESATZ

- Seilwinden-Montagesätze passen für Seilwinden von WARN, Moose und Superwinch
- Das komplette Sortiment an Moose Utility Division Seilwinden-Montagesätzen finden Sie auf den Seiten 72-73 des Parts Europe ATV/UTV-Katalogs

MODELLE	ART.-NR.	MODELLE	ART.-NR.
CF MOTO		POLARIS	
C-Force 400 AU 16, C-Force 400 21-22	4505-0900	Ranger Crew SP 570 NorthStar 22	4505-0916
HONDA		RangerSP 570 22-23	4505-0916
TRX420 Rancher (IRS) 22-23	4505-0914	Sportsman 850 HO Touring 22	4505-0913
TRX420 Rancher (gerade Achse)	4505-0914		
TRX520 Foreman/Rubicon 22-23	4505-0914		

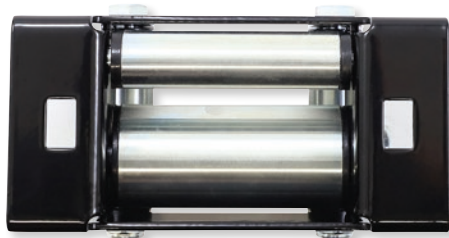

4505-0828



4505-0915



3920-0502

ROLLENSEILFÜHRUNG FÜR SCHNEESCHILD

- Konstruiert für Seilwinden zum Heben und Senken des Schneeschilds
- Untere Rollen mit größerem Durchmesser verringern den Verschleiß am Seil
- Konstruiert für Seilwinden zum Heben und Senken des Schneeschilds
- Untere Rollen mit größerem Durchmesser verringern den Verschleiß am Seil
- Siehe Seite 74 des Parts Europe ATV/UTV-Katalogs 2022 für das komplette Sortiment an Rollenseilführungen für Schneeschild

BESCHREIBUNG	ART.-NR.	BESCHREIBUNG	ART.-NR.
ATV-Rollenseilführung mit Metallrollen	4505-0828	20'	3920-0502
UTV-Rollenseilführung mit UHMW-Rollen	4505-0915	30'	3920-0503

KINETIC BERGUNGSEIL

- Durchmesser 13 mm (1/2") mit einer Reißfestigkeit von 4082 kg (9000 lbs)
- Mit Aufbewahrungstasche

WEICHER SCHÄKEL

- Größe des Seils: 7,9 mm (5/16") mit 8 mm geflochtenen Synthetik-Seil-Strängen in einer selbst-zuziehenden Schlinge
- Bruchfestigkeit 79.832 kg (17.600 lb.)
- Verwendung an Seilwinden, Abschleppseilen und Ketten
- Schnelle Befestigung an Stoßfängern und Überrollbügeln - kein Verkratzen
- Einfacher Anschluss und Loslösen mittels Zugschnur
- Aus UHMWPE-Faser, die nicht korrodiert
- Einteiliges Design
- Für den Anschluss sind keine Werkzeuge erforderlich; keine Stahlbügel, Schrauben oder Bolzen erforderlich
- Selbst-zuziehend
- Abriebfeste Ummantelung (schwarz)



- Schwimmt auf Wasser; leichte Sichtbarkeit durch orange Farbe
- Kompakt, einfach zu verstauen
- Verwendung in Schnee, Schlamm, Sand und Wasser

BESCHREIBUNG	ART.-NR.
Weicher Schäkel	4505-0912



AUSPUFF

SCHNEESCHILDE & ARBEITSGERÄTE

SEILWINDEN & HALTERUNGEN

AUDIO

ALLGEMEINES ZUBEHÖR & SCHLÖSSER

GEPÄCKTRÄGER & ZUBEHÖR

TRANSPORT-BOXEN & GEPÄCK

KAROSSERIE

SCHUTZ

LENKER & GRIFF-ARMATUREN

RÄDER & RADZUBEHÖR

BREMSEN

RIEMEN, KETTEN, RITZEL/KETTENRÄDER

ANTRIEB

FEDERUNG

MOTOR & KÜHLUNG

LUFTFILTER & KRAFTSTOFF-SYSTEME

ELEKTRIK

BELEUCHTUNG

MONTAGE-MATERIAL & WERBEARTIKEL

INDEX



4505-0879



4505-0880

ERSATZTEILE UND ZUBEHÖR FÜR EXPEDITION SEILWINDEN

• Geeignet für Expedition Seilwinden (ART.-NR. 4505-0820, 4505-0821, 4505-0822, 4505-0823, 4505-0824 und 4505-0825, siehe Seite 80 des Parts Europe ATV/UTV-Katalogs 2022)

BESCHREIBUNG	ART.-NR.	BESCHREIBUNG	ART.-NR.
Schalterschütz für Seilwinde (4 Bolzen)	4505-0877	Drahtseil für 2-Bolzen-Seilwinde	4505-0888
Schalterschütz für Seilwinde (2 Bolzen)	4505-0878	Drahtseil (3.500 lb.)	4505-0889
Lenkerschalter für Seilwinde	4505-0879	Drahtseil (4.500 lb.)	4505-0890
Seilwinde Armaturenbrett-Kippschalter	4505-0880	Synthetik-Seil (3.500 lb.)	4505-0891
Seilanschlag	4505-0882	Synthetik-Seil (4.500 lb.)	4505-0892
Trossen-Seilfenster, 4-Bolzen-Seilwinde	4505-0883	Haltehaken für Seilwinde (5/16")	4505-0893
Rollenseilführung, 2-Bolzen-Seilwinde	4505-0884	Elektrischer Zugsatz (35/45)	4505-0894
Rollenseilführung, 4-Bolzen-Seilwinde	4505-0885	Elektrischer Zugsatz (6.000 lb.)	4505-0895
Seilwinden-Montageplatte (2 Bolzen)	4505-0886	Montagematerial für Seilwinde (2 Bolzen)	4505-0896
Seilwinden-Montageplatte (4 Bolzen)	4505-0887	Montagematerial für Seilwinde (4 Bolzen)	4505-0897



TROSSEN-SEILFENSTER

- Aus CNC-gefrästem 6061 Aluminium
- Harteloxiert in Gunmetal-Grau
- M10 Senkkopf-Schrauben Grade 8.8 mit Flanschmuttern
- Sieht überall gut aus
- Leichte und stabile Konstruktion
- Das mittige Loch hat eine Länge von 124 mm (5")
- Äußere Löcher 9 mm

BESCHREIBUNG	ART.-NR.
Trossen-Seilfenster	4505-0910

HAKENHALTER FÜR SEILWINDE

- Leicht, robust und erschwinglich
 - Aus schwarzem Polycarbonat-Plastik
 - Zur leichten Handhabung des Seilwindenhakens und für eine gute Zugänglichkeit
 - Geeignet für Stoßfänger mit bis zu 40 mm Durchmesser
- HINWEIS:** Nicht als Befestigungspunkt für die Anhängerkupplung oder für das Ziehen eines Anhängers geeignet.

BESCHREIBUNG	ART.-NR.
Seilwindenhaken	4505-0911



AUSPUFF

SCHNEESCHILDE & ARBEITSGERÄTE

SEILWINDEN & HALTERUNGEN

AUDIO

ALLGEMEINES ZUBEHÖR & SCHLÖSSER

GEPÄCKTRÄGER & ZUBEHÖR

TRANSPORT-BOXEN & GEPÄCK

KAROSSERIE

SCHUTZ

LENKER & GRIFF-ARMATUREN

RÄDER & RADZUBEHÖR

BREMSEN

RIEMEN, KETTEN, RITZEL/ KETTENRÄDER

ANTRIEB

FEDERUNG

MOTOR & KÜHLUNG

LUFTFILTER & KRAFTSTOFF-SYSTEME

ELEKTRIK

BELEUCHTUNG

MONTAGE-MATERIAL & WERBEARTIKEL

INDEX

RAM® TAB-TITE™ FEDERUNTERSTÜTZTE HALTESCHALE FÜR 178 MM-203 MM TABLETS MIT HÜLLEN

- Sichert 178 mm-203 mm Tablets in Hüllen mit einer federunterstützten Halteschale; die Rückplatte enthält verschiedene Größen von Kappen, wodurch sie für verschiedene Geräte anpassbar ist
- Einfache Befestigung und Einstellung eines Doppel-Gelenkarms mit den Kugel- und Sockelhalterungen
- Hergestellt aus hochfesten Verbundwerkstoffen, die eine sichere Befestigung für Ihre Geräte ermöglichen



BESCHREIBUNG

Halter Tab-Tite federunterstützt

ART.-NR.

0636-0198

RAM® TAB-LOCK™ FEDERUNTERSTÜTZTE HALTESCHALE FÜR 178 MM-203 MM TABLETS MIT HÜLLEN

- Sichert 178 mm-203 mm Tablets in Hüllen mit einer federunterstützten Halteschale; die Rückplatte enthält verschiedene Größen von Kappen, wodurch sie für verschiedene Geräte anpassbar ist
- Einfache Verstellbarkeit für Tablets in verschiedenen Größen
- Hergestellt aus hochfesten Verbundwerkstoffen, die eine sichere Befestigung für Ihre Geräte ermöglichen
- Dank der federunterstützten Technologie können Sie Ihr Tablet mühelos herausnehmen



BESCHREIBUNG

Halter Tab-Lock Verriegelung

ART.-NR.

0636-0199

X-GRIP® HALTEGURT FÜR TELEFONHALTERUNGEN

- Das hochfeste Elastomer-Material garantiert einen festen Halt
- Geeignet für Telefonhalter für kabelloses Laden (UN12), übergroße (UN10) und Standard-X-Grip®-Telefonhalter

BESCHREIBUNG

X-Grip® Haltegurt

ART.-NR.

0603-1093



AUSPUFF

SCHNEESCHILDE & ARBEITSGERÄTE

SEILWINDEN & HALTERUNGEN

AUDIO

ALLGEMEINES ZUBEHÖR & SCHLÖSSER

GEPÄCKTRÄGER & ZUBEHÖR

TRANSPORT-BOXEN & GEPÄCK

KAROSSERIE

SCHUTZ

LENKER & GRIFF-ARMATUREN

RÄDER & RADZUBEHÖR

BREMSEN

RIEMEN, KETTEN, RITZEL/ KETTENRÄDER

ANTRIEB

FEDERUNG

MOTOR & KÜHLUNG

LUFTFILTER & KRAFTSTOFF-SYSTEME

ELEKTRIK

BELEUCHTUNG

MONTAGE-MATERIAL & WERBEARTIKEL

INDEX



iOMOUNTS® HONDA TALON LENKSÄULEN-TELEFONHALTERUNGEN FÜR HONDA TALON 19-21

- Montage genau vor dem Lenkrad, so haben Sie Ihr Gerät immer im Blick
- Die ultrastabile Magnetschnittstelle hält Geräte auch in anspruchsvollsten Offroad-Umgebungen fest
- Nach der Montage kann das Gerät für eine bessere Sichtbarkeit in den perfekten Winkel gedreht und geschwenkt werden
- Der Klebstoff am iOdisc™ braucht 24 Stunden, um auszuhärten
- Der Satz enthält die Halbkugel-Halterung für die Lenksäule, zwei iOdiscs™, iOcore™ in schwarz und Telefon-Haltegurt



BESCHREIBUNG

Honda Talon Lenksäulen-Halterung

ART.-NR.

0502-0605

iOMOUNTS® OFFSET ÜBERROLLKÄFIG-TELEFONHALTERUNG

- Mit der Überrollkäfig-Telefonhalterung kann die Halbkugel mit etwas Abstand zum Überrollkäfigrohr montiert werden und sorgt so für mehr Platz zwischen Gerät und Überrollkäfig
- Die Offset Überrollkäfig-Halterung kann je nach Modell oder Rohrdurchmesser ausgewählt werden
- Durch die Verwendung unserer ultra-dünnen iOdisc an Ihrem Gerät kann es an unserem stark magnetischem iOcore™ angebracht werden
- Nach der Montage kann das Gerät für eine bessere Sichtbarkeit in den perfekten Winkel gedreht und geschwenkt werden
- Der Klebstoff am iOdisc™ braucht 24 Stunden, um auszuhärten
- Der Satz enthält die Halbkugel-Halterung für den Überrollkäfig, zwei iOdiscs™, iOcore™ in schwarz und Telefon-Haltegurt



MODELLE

Für CFMoto Zforce 14-23	1,625"	0502-0601
Für Polaris RZR 14-23, Kawasaki KRX 1000 20-23, Arctic Cat Wildcat XX 18-23	1,75"	0502-0602
Für Can-Am Maverick X3 17-23	1,85"	0502-0603
Für Honda Talon 19-23, Polaris RZR Pro XP/Turbo R/Pro R 20-23	2,0"	0502-0604

ROHR-DURCHMESSER

ART.-NR.

iOMOUNTS® ÜBERROLLKÄFIG-TELEFONHALTERUNG FÜR CFMOTO ZFORCE 14-23

- Die iOsphere-Rückplatte für Überrollkäfig kann mit dem richtigen Klemmbügel für die richtige Rohrgröße an beliebigen Käfigrohren in jeder Position montiert werden
- Überrollbügel-Größe 1,625"
- Durch die Verwendung unserer ultra-dünnen iOdisc™ an Ihrem Gerät kann es an unserem stark magnetischem iOcore™ angebracht werden
- Einfaches, sicheres Universal-Montagesystem für Ihr Telefon oder Mobilgerät, verbindet nahtlos andere Klock Werks iOmounts™-Produkte, einschließlich Telefonhalter für Quad, Dirtbike, Auto, zu Hause, Büro und andere
- Nach der Montage kann das Gerät für eine bessere Sichtbarkeit in den perfekten Winkel gedreht und geschwenkt werden



- Der Klebstoff am iOdisc™ braucht 24 Stunden, um auszuhärten
- Beim Kauf weiterer iOdisc-Scheiben können mehrere Geräte an derselben Halterung verwendet werden
- Der Satz enthält: Halbkugel-Halterung für den Überrollkäfig, zwei iOdiscs™, iOcore™ in schwarz und Telefon-Haltegurt

BESCHREIBUNG

iOsphere Telefonhalterung für Überrollkäfig

ART.-NR.

0502-0600



4010-0457



4010-0458



4010-0459



4010-0460



BREMSSCHEIBENSCHLÖSSER

- Durchsäge-, angriffs- und aufbruchsicherer Zylinder aus Edelstahl
- Inklusive drei plangefrästen Schlüsseln

BESCHREIBUNG	ART.-NR.
DK 14 Bremsscheibenschloss Inox mit zwei Schloßstiften Ø 14 mm	4010-0457
DK 14 Bremsscheibenschloss, schwarz mit zwei Schloßstiften Ø 14 mm	4010-0458

BESCHREIBUNG	ART.-NR.
DK 10 Bremsscheibenschloss Inox mit zwei Schloßstiften Ø 10 mm	4010-0459
DK 10 Bremsscheibenschloss schwarz/gelb mit zwei Schloßstiften Ø 10 mm	4010-0460

SCHEIBEN-HALTERUNGEN FÜR D10/D14 SCHLÖSSER

- Einzel erhältlich

BESCHREIBUNG	ART.-NR.
Scheiben-Halterungen für D10/D14 mm Schlösser	4050-0055



KOMBINATIONS-KETTENSCHLOSS

- Kette aus gehärtetem Stahl, Ø 8 mm
- 120 cm L
- Schwarze Abdeckung aus Nylonstoff
- Rücksetzbares Kombinationsschloss mit 5 Ziffern

BESCHREIBUNG	ART.-NR.
Kombinations-Kettenschloss	4010-0461



MULTIFUNKTIONS-KABELSCHLOSS

- Kabel mit 4 mm Durchmesser
- Für die Befestigung des Helms oder anderer Gegenstände am Fahrzeug geeignet
- 90 cm L
- Gewicht 150 g
- Vorhängeschloss mit Scheibenzyliner
- Enthält zwei gefräste Schlüssel

BESCHREIBUNG	ART.-NR.
Multifunktions-Kabelschloss	4010-0463

AUSPUFF

SCHNEESCHILDE & ARBEITSGERÄTE

SEILWINDEN & HALTERUNGEN

AUDIO

ALLGEMEINES ZUBEHÖR & SCHLÖSSER

GEPÄCKTRÄGER & ZUBEHÖR

TRANSPORT-BOXEN & GEPÄCK

KAROSSERIE

SCHUTZ

LENKER & GRIFF-ARMATUREN

RÄDER & RADZUBEHÖR

BREMSEN

RIEMEN, KETTEN, RITZEL/ KETTENRÄDER

ANTRIEB

FEDERUNG

MOTOR & KÜHLUNG

LUFTFILTER & KRAFTSTOFF-SYSTEME

ELEKTRIK

BELEUCHTUNG

MONTAGE-MATERIAL & WERBEARTIKEL

INDEX



4010-0454



4010-0455



4010-0456

CLASSE S.R.A.

XTREM BLACK EDITION SICHERHEITS-U-SCHLOSS

- Passivierter und gehärteter Ø 18-mm-Stahlbügel
- Bügelschutzabdeckung in mattschwarz
- Schlossgehäuse aus gehärtetem Stahl
- Doppelter Sperrbolzen-Schließmechanismus aus gehärtetem Stahl
- Hochsicherer Schließzylinder mit sieben Scheiben
- Durchsäge-, angriffs- und aufbruchsicherer Zylinder
- Bügel mit Anti-Rotationsstift beim Schneiden
- ABS-Endkappen und Schlüsselabdeckung zum Schutz vor Schmutz
- Inklusive drei plangefrästen Schlüsseln
- Schlüsselschneideservice mit exklusiver Code-Nummer

BESCHREIBUNG	ART.-NR.	BESCHREIBUNG	ART.-NR.	BESCHREIBUNG	ART.-NR.
85 x 100	4010-0454	85 x 250	4010-0455	85 x 310	4010-0456



4010-0451



4010-0452



4010-0453

CLASSE S.R.A.

BLACK EDITION SICHERHEITS-U-SCHLOSS

- Passivierter und gehärteter Ø 18-mm-Stahlbügel
- Bügelschutzabdeckung in mattschwarz
- Doppelter Sperrbolzen-Schließmechanismus aus gehärtetem Stahl
- Hochsicherer Schließzylinder mit sieben Scheiben
- Bügel mit Anti-Rotationsstift beim Schneiden, ABS-Gehäuse mit Schlüsselabdeckung zum Schutz vor Schmutz
- Inklusive zwei plangefrästen Schlüsseln

BESCHREIBUNG	ART.-NR.	BESCHREIBUNG	ART.-NR.	BESCHREIBUNG	ART.-NR.
85 x 100	4010-0451	85 x 230	4010-0452	85 x 310	4010-0453



4050-0056



4050-0057



4050-0058



4050-0059

KLEMMEN FÜR BÜGELSCHLÖSSER

- Für Bügel Ø 16 mm bis Ø 18 mm geeignet (maximal Ø 20 mm mit Abdeckung)
- Starker Halt am Bügel; schwer zu lösen
- Sichere Tragehalterung

BESCHREIBUNG	ART.-NR.	BESCHREIBUNG	ART.-NR.	BESCHREIBUNG	ART.-NR.	BESCHREIBUNG	ART.-NR.
SE2H horizontal	4050-0056	SEV2 vertikal	4050-0057	SPH universal	4050-0058	SPU universal	4050-0059



HALTERUNGEN FÜR SPANNGURT FÜR CAN-AM MAVERICK X3

- Können einfach über den Original-Ösen am Fahrzeugrahmen angebracht werden und bieten so einen einfachen und sicheren Befestigungspunkt für Spanngurte
- Stahl 34,3 mm (1,35") dick
- Mit Laschen
- Von Hand WIG-geschweißt

- Belastungsgeprüft
- Seidenmatte schwarze Pulverbeschichtung
- Geeignet für Zuglasten von bis zu 2585 kg (5700 lb)
- 4er-Set

BESCHREIBUNG

Ösen für Spanngurte

ART.-NR.

3920-0497



AUFBEWAHRUNGSBOX FÜR ANTRIEBSRIEMEN

- Schützt den Antriebsriemen durch die sichere Aufbewahrung in einer Box, die einfach an jedem Überrollkäfig oder auf jeder flachen Fläche angebracht werden kann
- Aus UV-beständigem Spritzguss-Kunststoff

BESCHREIBUNG

Aufbewahrungsbox für Antriebsriemen

ART.-NR.

1142-1026



3570-0015



3570-0016

BIKASE®

COOLKASE

- Eine Kühltasche, die einfach auf dem vorderen oder hinteren Gepäckträger des Fahrrads, ATVs, Rollers, Kayaks oder anderen Fahrzeugen montiert werden kann
- Diese tragbare Kühltasche eignet sich hervorragend zum Transportieren von Getränken und Essen für Picknicks, einen Tag in der Sonne oder beim Camping
- Durchstichsichere Außenhülle (mit verstärktem Gaze-Material)
- HF-geschweißte Konstruktion für zusätzliche Stabilität und Wasserdichtigkeit
- Geeignet für 355 ml (12 US fl oz.) Dosen oder zwölf 473 ml (16 US fl oz.) Flaschen und bis zu 2,3 kg (5 lb) Eis

BESCHREIBUNG

Blau

ART.-NR.

3570-0015

- Mit reflektierenden Elementen für eine bessere Sichtbarkeit bei Dunkelheit
- Wasserdichte Innenauskleidung
- Vielseitig nutzbare Gurte und Haken
- Inklusive praktischem Flaschenöffner
- Einfach zu reinigen, leicht zu tragen, praktisch zu verstauen
- Innenabmessungen ca. 20,32 cm x 27,94 cm x 22,86 cm

BESCHREIBUNG

Schwarz

ART.-NR.

3570-0016

BIKASE®

SPANNNETZ

- Maße 30,5 cm x 30,5 cm
- 230 g Gewicht
- Vier stabile Haken
- Langlebige Gummikordel

BESCHREIBUNG

Gummikordel-Spannnetz

ART.-NR.

3570-0017

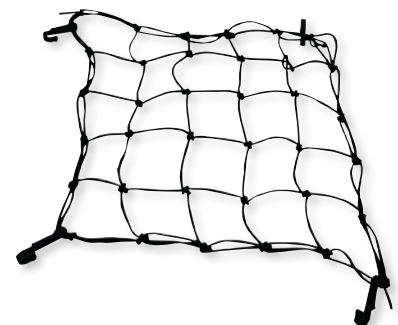

AUSPUFF

SCHNEESCHILDE & ARBEITSGERÄTE

SEILWINDEN & HALTERUNGEN

AUDIO

ALLGEMEINES ZUBEHÖR & SCHLÖSSER

GEPÄCKTRÄGER & ZUBEHÖR

TRANSPORT-BOXEN & GEPÄCK

KAROSSERIE

SCHUTZ

LENKER & GRIFF-ARMATUREN

RÄDER & RADZUBEHÖR

BREMSEN

RIEMEN, KETTEN, RITZEL/ KETTENRÄDER

ANTRIEB

FEDERUNG

MOTOR & KÜHLUNG

LUFTFILTER & KRAFTSTOFF-SYSTEME

ELEKTRIK

BELEUCHTUNG

MONTAGE-MATERIAL & WERBEARTIKEL

INDEX



AUSPUFF

SCHNEESCHILDE & ARBEITSGERÄTE

SEILWINDEN & HALTERUNGEN

AUDIO

ALLGEMEINES ZUBEHÖR & SCHLÖSSER

GEPÄCKTRÄGER & ZUBEHÖR

TRANSPORT-BOXEN & GEPÄCK

KAROSSERIE

SCHUTZ

LENKER & GRIFF-ARMATUREN

RÄDER & RADZUBEHÖR

BREMSEN

RIEMEN, KETTEN, RITZEL/ KETTENRÄDER

ANTRIEB

FEDERUNG

MOTOR & KÜHLUNG

LUFTFILTER & KRAFTSTOFF-SYSTEME

ELEKTRIK

BELEUCHTUNG

MONTAGE-MATERIAL & WERBEARTIKEL

INDEX

UTV KABINENHEIZER

- 12V Universal-Kabinenheizer für Maschinen mit 25,4 mm (1") und 19,1 mm (3/4") Kühlerschläuchen
- Schneller und einfacher Einbau, typisch in etwa einer Stunde montiert!
- Das komplette Sortiment an Moose Utility Division UTV-Kabinenheizern finden Sie auf den Seiten 165 des Parts Europe ATV/UTV-Katalogs 2022

MODELLE	ART.-NR.
CF MOTO	
U-Force 600 21-22	4510-1664

MODELLE	ART.-NR.
POLARIS	
Ranger 500 22	4510-1663
Ranger 500 Midsize 22	4510-1663



4510-1664

ART.-NR.

KOTFLÜGELVERBREITERUNGEN

- Aus schwarzem 3,2 mm (0,125") dicken hochmolekularem Polyethylen HMW
- Mit einer hochgenauen CNC-5-Achs-Oberfräse geschnitten
- Alle Kanten sind glatt
- Sonderbiegung für maximale Festigkeit
- Erhältlich als Viersatz (zwei für vorne und zwei für hinten)
- Wird mit dem gesamten Montagematerial geliefert

MODELLE	ART.-NR.
CAN AM	
Commander/MAX 21-23	1420-0095
Maverick X3/X3 MAX 17-23	1420-0094
Maverick Trail 18-23 (außer Modelle mit Factory-Verlängerungen)	1420-0096
HONDA	
Talon/Talon-4 19-23	1420-0097
KAWASAKI	
KRX1000-2 20-23	1420-0105
KRX1000-4 22-23	1420-0106
POLARIS	
Generell alle 16-21 (außer XP/XP4-Modelle 21)	1420-0093
RZR XP1000/Turbo S 15-22 alle (außer Trails & Rocks Special Edition oder 1000-S Modelle)	1420-0098



1420-0095

MODELLE	ART.-NR.
POLARIS (FORTS.)	
RZR Pro/Pro-4 20-23	1420-0099
RZR Pro R 2- und 4-sitzige Modelle 22-23	1420-0100
RZR 900/1000 Trail Modelle 21-23	1420-0101
RZR 1000S 14-20, RZR 900S 15-20 Modelle (außer RZR Trail Modelle)	1420-0102
YAMAHA	
Wolverine/R-Spec 2-sitzige Modelle 21-23	1420-0103
Wolverine/R-Spec 4-sitzige Modelle 21-23	1420-0104
YXZ1000 16-22	1420-0092

POLSTER FÜR SEITLICHE STREBEN UND HALTEGRIFF FÜR KAWASAKI KAF800 MULE PRO FXT 15-22 (ALLE)

- Bieten dem werkseitigen Stahlrohr einen hervorragenden Aufprallschutz und verbessern gleichzeitig den Gesamtstil Ihrer Fahrt
- 13 mm (1/2") dicke 600 Denier Polyester Konstruktion
- Praktische Abdeckungen mit Reißverschluss
- Decken alle vier Seitenstreben vorne und hinten ab
- Siehe Seite 198 des Parts Europe ATV/UTV-Katalogs 2022 für das komplette Sortiment an Polstern für seitliche Streben und Haltegriffe

BESCHREIBUNG	ART.-NR.
Polster für seitliche Streben und Haltegriff	0521-1946



HECKKLAPPENKABEL FÜR POLARIS

- Ersatz-Heckklappenkabel aus Edelstahl
- Hochbelastbar mit Vinyl-Beschichtung, um ein Ausfransen zu vermeiden
- Abmessung 254 mm L mit 7,2 mm Montagelöchern
- Für die linke oder rechte Seite
- Einzeln erhältlich

BESCHREIBUNG	ART.-NR.
Ranger 1000 XP (alle Modelle)	3540-0076





TANKDECKEL

- Meisterhaft CNC-bearbeitet aus 6061 Aluminium
- Große Dichtung unter dem Deckel, damit kein Kraftstoff auslaufen kann

MODELLE	ART.-NR.
CAN-AM	
Outlander 400 08-14	0703-0891
Outlander 450 15-22	0703-0891
Outlander 500 (alle Modelle) 07-15	0703-0891
Renegade 500 (alle Modelle) 08-15	0703-0891
Traxter 500 2000-05	0703-0891
Outlander 570 (alle Modelle) 16-22	0703-0891
Renegade 570 (alle Modelle) 16-22	0703-0891
DS650 00-07	0703-0891
Outlander 650 (alle Modelle) 06-22	0703-0891
Renegade 650 (alle Modelle) 21-22	0703-0891
Outlander 800 (alle Modelle) 06-15	0703-0891
Renegade 800 (alle Modelle) 07-15	0703-0891
Outlander 850 (alle Modelle) 16-22	0703-0891
Renegade 850 (alle Modelle) 16-22	0703-0891
Outlander 1000 (alle Modelle) 12-22	0703-0891
Renegade 1000 (alle Modelle) 12-22	0703-0891
POLARIS	
Trailblazer 250 01-03	0703-0890
Hawkeye 300/400 06-14	0703-0890
Sportsman 300 08-10	0703-0890
ACE 325 14-16	0703-0890
Magnum 325 01-02	0703-0890

MODELLE	ART.-NR.
POLARIS (FORTS.)	
Trailboss 325/330 03-13	0703-0890
Trailblazer 330 10-13	0703-0890
Scrambler 400 01-02	0703-0890
Sportsman 400 01-05	0703-0890
Sportsman 400 HO 08-14	0703-0890
Xplorer 400 01-02	0703-0890
Outlaw 450 08-10	0703-0890
Sportsman 450 06-07	0703-0890
Sportsman 450 HO 16-22	0703-0890
ACE 500 17-19	0703-0890
Magnum 500 01-02	0703-0890
Outlaw 500 06-07	0703-0890
Ranger 500 09-13	0703-0890
Ranger 500 17-22	0703-0890
Scrambler 500 01-12	0703-0890
Sportsman 500 (alle Modelle) 01-13	0703-0890
Outlaw 525 07-11	0703-0890
Sportsman 550 09-14	0703-0890
ACE 570 15-19	0703-0890
Ranger 570 (alle Modelle) 14-22	0703-0890
RZR 570 12-22	0703-0890
Sportsman 570 (alle Modelle) 14-22	0703-0890

0703-0890



AUSPUFF

SCHNEESCHILDE & ARBEITSGERÄTE

SEILWINDEN & HALTERUNGEN

AUDIO

ALLGEMEINES ZUBEHÖR & SCHLÖSSER

GEPÄCKTRÄGER & ZUBEHÖR

TRANSPORT-BOXEN & GEPÄCK

KAROSSERIE

SCHUTZ

LENKER & GRIFF-ARMATUREN

RÄDER & RADZUBEHÖR

BREMSEN

RIEMEN, KETTEN, RITZEL/ KETTENRÄDER

ANTRIEB

FEDERUNG

MOTOR & KÜHLUNG

LUFTFILTER & KRAFTSTOFF-SYSTEME

ELEKTRIK

BELEUCHTUNG

MONTAGE-MATERIAL & WERBEARTIKEL

INDEX



EL'BRAAPO TANKDECKEL

- Harteloxierte Oberfläche
- Präzisionsgefräst aus 6061 Billet-Aluminium
- Dichtung aus Nitril-Gummi
- Angenehm griffige Flächen für die anstrengenden Tankvorgänge unterwegs
- Das i-Tüpfelchen für jedes Original-Fahrzeug oder jedes modifizierte Fahrzeug

MODELLE	ART.-NR.
CAN-AM	
Outlander 500 (G1) 08-11	0520-3745
Outlander 500 (G2L) 12-23	0520-3745
Outlander 500 Max (G1) 08-10	0520-3745
Outlander 500 Max 11-23	0520-3745
Renegade 500 12-23	0520-3745
Outlander 570 (G2) 15-23	0520-3745
Outlander 570L XMR (G2) 15-23	0520-3745
Renegade 570 (G2) 16-23	0520-3745
Renegade 570 XMR 16-23	0520-3745
Outlander 650 (G1) 08-11	0520-3745
Outlander 650 (G2) 12-23	0520-3745
Outlander 650 Max (G1) 08-11	0520-3745
Outlander 650 Max (G2) 12-21	0520-3745
Outlander 800 (G1) 08-11	0520-3745
Outlander 800 12-15	0520-3745

MODELLE	ART.-NR.
CAN-AM (FORTS.)	
Outlander 800 Max (G1) 08-11	0520-3745
Outlander 800 Max 12-15	0520-3745
Outlander 800 XMR (G1) 12	0520-3745
Renegade 800 (G2) 12-23	0520-3745
Outlander 850 (G2) 16-23	0520-3745
Outlander 850 Max/XMR (G2) 16-23	0520-3745
Renegade 850 XMR (G2) 16-23	0520-3745
Outlander 1000 13-23	0520-3745
Outlander 1000 Max (G2) 12-23	0520-3745
Outlander 1000 XMR (G2) 13-23	0520-3745
Outlander 1000 XMC (G2) 12-23	0520-3745
Renegade 1000 (G2) 12-23	0520-3745
Renegade 1000 XMR (G2) 16-23	0520-3745
POLARIS	
Sportsman 400 05-14	0520-3745



MODELLE	ART.-NR.
POLARIS (FORTS.)	
Sportsman 450/500 06-22	0520-3745
Sportsman 550 09-15	0520-3745
Sportsman 570 14-22	0520-3745
Sportsman 700 08	0520-3745
Sportsman 800 06-22	0520-3745
Scrambler 850 14-22	0520-3745
Sportsman 850 09-21	0520-3745
Sportsman High Lifter 850 16-22	0520-3745
RZR S 1000 18-20	0520-3745
Scrambler 1000 14-22	0520-3745
Scrambler XP 1000S 20-22	0520-3745
Sportsman 1000 15-16	0520-3745
Sportsman High Lifter 1000 16-22	0520-3745
Sportsman XP 1000 17-22	0520-3745
Sportsman XP 1000 S 20-22	0520-3745

AUSPUFF



SITZBANKSCHAUM

- Komfortabler als das OEM-Teil
- Mittlere Dichte für mehr Fahrkomfort
- Sehr langlebig
- Exakte OEM-Passform
- Siehe Seite 209 des 2022 Parts Europe ATV/UTV Katalogs für das ganze Sortiment an Sitzbankschaumstoffen von Moose Racing



0812-0191

MODELLE	ART.-NR.	MODELLE	ART.-NR.	MODELLE	ART.-NR.	MODELLE	ART.-NR.
HONDA		KAWASAKI		SUZUKI		YAMAHA	
TRX450R 04-14	0812-0191	KFX450 08-14	0812-0195	LTR450 06-09	0812-0194	YFZ450R 09-22	0812-0192
						YFZ450 04-13	0812-0193

GEPÄCKTRÄGER & ZUBEHÖR

TRANSPORT-BOXEN & GEPÄCK

KAROSSERIE

SCHUTZ



UTILITY UTV KITS FÜR BEHEIZTE SITZE

- Ergänzen Sie diesen Sitzwärmer unter Ihrem OEM-Sitzbezug, um die ganze Saison über eine angenehme Fahrt zu haben
- Das dehnbare Neopren-Material ist wasserdicht und extrem biegsam
- Wasserdichte Anschlüsse für eine Allwetter-Installation
- Inklusive Verkabelung, Schalter, Relais und vollständiger Anleitung
- Hi/Low-Schalter für anpassbare Temperatureinstellungen
- Mit Heizelementen für Sitzfläche und Rückenplatte
- Sitzflächenelement 45,5 cm x 38 cm (18" x 15"), Sitzrückenelement 43 cm x 38 cm (17" x 15")



UNIVERSELLE KENNZEICHENHALTERUNG DER ELITE-SERIE

- Universalhalterung
- Integrierte LED-Beleuchtung

BESCHREIBUNG	ART.-NR.	BESCHREIBUNG	ART.-NR.
Sitzheizung für Utility UTV	0821-3571	Universelle Kennzeichenhalterung der Elite-Serie	2030-2157

ANTRIEB

FEDERUNG

MOTOR & KÜHLUNG

LUFTFILTER & KRAFTSTOFF-SYSTEME

ELEKTRIK



SXS-KENNZEICHENHALTERUNG

- Robuster ABS-Kunststoff
- Wird an die OEM-Schalldämpferhalterung montiert
- Montage mit OEM Bolzen
- 6,35 mm (1/4") Kabeldurchführungen
- Für 101,6 mm x 177,8 mm (4" x 7") Kennzeichen geeignet

BESCHREIBUNG	ART.-NR.	BESCHREIBUNG	ART.-NR.
SXS-Kennzeichenhalterung	2030-2156	Schleppöse	4510-1660



SCHLEPPÖSE FÜR POLARIS RZR 900S/1000S/1000XP/GENERAL

- Aus einer massivem 1/2" Vollstange, die auf die Vorder- und Rückseite der Stahlgrundplatte geschweißt wurde
- Wird an drei Stellen in bestehende Bohrungen geschraubt
- Kann für einige Stoßfänger nicht geeignet sein



AUSPUFF

SCHNEESCHILDE & ARBEITSGERÄTE

SEILWINDEN & HALTERUNGEN

AUDIO

ALLGEMEINES ZUBEHÖR & SCHLÖSSER

GEPÄCKTRÄGER & ZUBEHÖR

TRANSPORT-BOXEN & GEPÄCK

KAROSSERIE

SCHUTZ

LENKER & GRIFF-ARMATUREN

RÄDER & RADZUBEHÖR

BREMSEN

RIEMEN, KETTEN, RITZEL/ KETTENRÄDER

ANTRIEB

FEDERUNG

MOTOR & KÜHLUNG

LUFTFILTER & KRAFTSTOFF-SYSTEME

ELEKTRIK

BELEUCHTUNG

MONTAGE-MATERIAL & WERBEARTIKEL

INDEX

VORDERES SCHUTZGITTER

- Aggressiv und stilvoll
- Ersetzt das OEM-Schutzgitter
- Haltbares Aluminium
- Einfach anzuschrauben



MODELLE	ART.-NR.	MODELLE	ART.-NR.
POLARIS		POLARIS (FORTS.)	
RZR Pro-XP (inklusive XP-4) 20-23	0521-2021	RZR Turbo R (inklusive Turbo R 4) 22-23	0521-2021
RZR Pro R (inklusive Pro R 4) 22-23	0521-2021		



ZUSATZ-GITTER FÜR POLARIS RZR XP1000 19-22

- Aus lasergeschnittenem Stahl; schwarze Pulverbeschichtung für besten Schutz
- Schützt den Kühler vor Steinen und Schmutz
- Füllt die Lücke im Original-Gitter

BESCHREIBUNG	ART.-NR.
Zusatz-Gitter	2001-2492



HALTERUNGEN FÜR UNTERFAHRSCHEITZ FÜR POLARIS RZR UTV

- Das Befestigungsset für Unterfahrerschutz für Polaris UTVs enthält (10) M6x20 10 mm Sechskantschrauben und (10) M6-Unterlegscheiben
- Zu vergleichen mit Polaris Artikelnummer 7556065



BESCHREIBUNG	ART.-NR.
Befestigungsset für Unterfahrerschutz	2401-1580

AUSPUFF

SCHNEESCHILDE & ARBEITSGERÄTE

SEILWINDEN & HALTERUNGEN

AUDIO

ALLGEMEINES ZUBEHÖR & SCHLÖSSER

GEPÄCKTRÄGER & ZUBEHÖR

TRANSPORT-BOXEN & GEPÄCK

KAROSSERIE

SCHUTZ

LENKER & GRIFF-ARMATUREN

RÄDER & RADZUBEHÖR

BREMSEN

RIEMEN, KETTEN, RITZEL/ KETTENRÄDER

ANTRIEB

FEDERUNG

MOTOR & KÜHLUNG

LUFTFILTER & KRAFTSTOFF-SYSTEME

ELEKTRIK

BELEUCHTUNG

MONTAGE-MATERIAL & WERBEARTIKEL

INDEX



OEM-ERSATZLENKER

- Keine OEM-Kosten für Ersatzlenker
- Lenker mit OEM-Biegung
- 22 mm (7/8") Durchmesser; aus 2,1 mm (0,083") Stahlrohr

- Siehe Seite 235 des Parts Europe ATV/UTV Katalogs 2022 für das gesamte Sortiment an OEM-Ersatzlenkern von Moose Utility Division

MODELLE	ART.-NR.	MODELLE	ART.-NR.
KAWASAKI		KAWASAKI (FORTS.)	
Prairie 650 02-03	0601-5964	Brute Force 650 05-13	0601-5964
Prairie 700 04-06	0601-5964	Brute Force 750 05-23	0601-5964



7/8" ATV LENKER

- Die exklusive Aluminiumlegierung in Luftfahrtqualität wurde mit Präzision für die beste Kombination an Festigkeit und weniger Materialermüdung entwickelt

- Jeder Lenker verfügt über ein eloxiertes, korrosionsbeständiges Finish
- Inklusive Lenkerpolster

MODELLE	SILBER	SCHWARZ	MODELLE	SILBER	SCHWARZ
SUZUKI			YAMAHA		
LT-R450 QuadRacer 06-09	-	0601-6018	YFM700 Raptor 06-12	0601-0456	-

ATV LENKER SPEZIFIKATIONEN

LENKER ART.-NR.	A - BREITE (MM)	B - HÖHE (MM)	C - ERHÖHUNG (MM)	D - KLEMMBEREICH BREITE (MM)	E - KRÖPFUNG (MM)
0601-0456	790	142	112	120	90
0601-6018	772	123	110	120	94



SX8 LENKERPOLSTER - RC4 SIGNATURE EDITION

- Leichter EVA-Schaumstoff mit hoher Dichte bietet ein gutes Fahrgefühl und einen besseren Aufprallschutz
- Großes 50 mm Polster für bessere Sichtbarkeit und besseren Aufprallschutz
- Polsterhülle im matten Design
- Ricky Carmichael "RC4" Signature Edition



BESCHREIBUNG	ART.-NR.
RC4 Signature Edition	0601-5984



UNIVERSAL 7/8" LENKERHALTER

- Nur für 7/8" Lenker
- Dank der Hohlform für jeden Lochkreis geeignet
- Stranggepresstes 6061 Aluminium
- Es können entweder die im Set enthaltenen Kappen oder die OEM-Kappen verwendet werden
- In jedem Satz sind zwei Klemmen enthalten
- Lenkerhalter für ATVs und Motorräder mit 7/8" Lenkern
- Mit M8 x 1,25 Bolzen

BESCHREIBUNG	ART-NR.	BESCHREIBUNG	ART-NR.	BESCHREIBUNG	ART-NR.
25,4 mm (1") Lenkerhalter mit Bolzen	0602-1430	38,1 mm (1,5") Lenkerhalter mit Bolzen	0602-1431	50,8 (2") Lenkerhalter mit Bolzen	0602-1432



0602-1430



GASDRUCKSTOSSDÄMPFER FÜR LENKUNG FÜR POLARIS

- Brandneuer Gasdruckstoßdämpfer mit einstellbarer Neigung für Polaris RZR
- Echtes Duracap-Produkt
- Als Ersatz für lose, schwammige oder abgenutzte Lenkungsdämpfer
- Einfache Montage, anschraubbar mit Hilfe des Original-Bolzen

MODELLE	ART-NR.	MODELLE	ART-NR.	MODELLE	ART-NR.
General 1000 (alle Modelle) 16-23	0450-0653	Ranger 1000 (alle Modelle) 17-23	0450-0653	RZR 1000 XP (alle Modelle) 14-23	0450-0653
Ranger 500 09-10	0450-0653	Ranger 1000 Diesel (alle Modelle) 15-18	0450-0653	RZR 1000 S (alle Modelle) 16-23	0450-0653
Ranger 500 17-22	0450-0653	Ranger ETX 15-16	0450-0653	RZR Turbo (alle Modelle) 16-21	0450-0653
Ranger 570 (alle Modelle) 15-23	0450-0653	Ranger EV 15-22	0450-0653	RZR Turbo R Sport 22-23	0450-0653
Ranger 700 XP 09	0450-0653	Ranger HST 15-17	0450-0653	RZR Pro-XP Sport/Standard 20-22	0450-0653
Ranger 800 (alle Modelle) 10-16	0450-0653	RZR 570 12-22	0450-0653	RZR Pro R Sport 22	0450-0653
Ranger 900 XP (alle Modelle) 13-19	0450-0653	RZR 800 (alle Modelle) 09-14	0450-0653	RZR RS1 18-22	0450-0653
Ranger 900 Diesel (alle Modelle) 11-14	0450-0653	RZR 900 (alle Modelle) 11-23	0450-0653		



SENTINEL HANDPROTEKTOREN

- Die bis heute stylishsten, haltbarsten und funktionellsten Handprotektoren
- Der Sentinel Protektor ist größer als die Star Serie, was mehr Schutz bietet
- Montageklammern für Schneemobile und MX/Quads sind aus 6061 Aluminium, während der Protektor selbst aus zwei verschiedenen Plastiktypen besteht: starrer, zweiteiliger Rücken für Haltbarkeit und ein weicherer, farbiger Körper für Flexibilität
- Rot/Weiß



- Befestigungsmaterial (ART-NR. 0635-1065 und 0635-0750) ist separat erhältlich; siehe Seite 270 des 2022 Parts Europe ATV/UTV-Katalogs für PowerMadd-Befestigungssets
- Siehe Seite 270 des Parts Europe ATV/UTV Katalogs 2022 für zusätzliche PowerMadd Sentinel Handprotektoren

BESCHREIBUNG	ART-NR.
Sentinel Handprotektoren	0635-2291



HANDPROTEKTOR-MONTAGESATZ FÜR HANDPROTEKTOREN DER SENTINEL- UND STAR-SERIE

- Geeignet für die Sentinel- und Star-Serie und Handschutzbügel
- Zur Verwandlung in einen geschlossenen Handprotektor
- Bügel aus T6061 Aluminium
- Modernes Design mit gebogenem Ende für eine bessere Ergonomie
- Erweiterbare Stahleinsätze für die Befestigung an Aluminium-Lenkern
- Mit Befestigungsmaterial zum Anbringen an Stahlchenkern
- Besseren Schutz bei allen Fahrten
- Schützt Hebel und Griffarmaturen

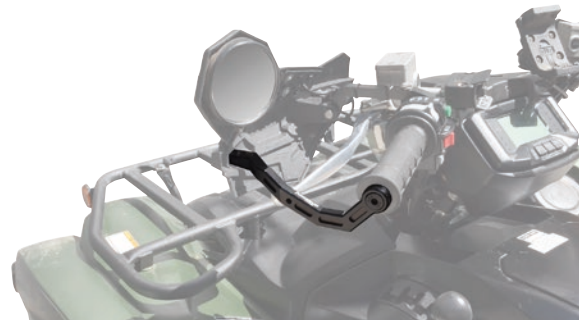

- Inklusive Montagmaterial
- Paarweise erhältlich
- HINWEIS: Dies ist kein Ersatz für den Montagesatz.**
- HINWEIS: Bei manchen Lenkern aus Vollmaterial ist Bohren und Gewindeschneiden erforderlich.**

BESCHREIBUNG	ART-NR.
Handprotektor-Montagesatz	0635-2292

AUSPUFF

SCHNEESCHILDE & ARBEITSGERÄTE

SEILWINDEN & HALTERUNGEN

AUDIO

ALLGEMEINES ZUBEHÖR & SCHLÖSSER

GEPÄCKTRÄGER & ZUBEHÖR

TRANSPORT-BOXEN & GEPÄCK

KAROSSERIE

SCHUTZ

LENKER & GRIFF-ARMATUREN

RÄDER & RADZUBEHÖR

BREMSEN

RIEMEN, KETTEN, RITZEL/ KETTENRÄDER

ANTRIEB

FEDERUNG

MOTOR & KÜHLUNG

LUFTFILTER & KRAFTSTOFF-SYSTEME

ELEKTRIK

BELEUCHTUNG

MONTAGE-MATERIAL & WERBEARTIKEL

INDEX



AUSPUFF

SCHNEESCHILDE & ARBEITSGERÄTE

SEILWINDEN & HALTERUNGEN

AUDIO

ALLGEMEINES ZUBEHÖR & SCHLÖSSER

GEPÄCKTRÄGER & ZUBEHÖR

TRANSPORT-BOXEN & GEPÄCK

KAROSSERIE

SCHUTZ

LENKER & GRIFF-ARMATUREN

RÄDER & RADZUBEHÖR

BREMSEN

RIEMEN, KETTEN, RITZEL/ KETTENRÄDER

ANTRIEB

FEDERUNG

MOTOR & KÜHLUNG

LUFTFILTER & KRAFTSTOFF-SYSTEME

ELEKTRIK

BELEUCHTUNG

MONTAGE-MATERIAL & WERBEARTIKEL

INDEX



SABRE HANDPROTEKTOREN

- Handprotektoren mit nur einem Montagepunkt und offenen Enden zur universellen Montage
- Die Klemmen sind aus hochwertigem Aluminium gefertigt und können an beiden Seiten montiert und justiert werden
- Schutzschalen aus stoßfestem geformtem Kunststoff
- Die flachen Protektoren im minimalistischen Design besitzen Belüftungsöffnungen für eine gute Luftzufuhr

- Inklusive farbigen Windabweisern zum Einklemmen für oben und unten, die zusätzlichen Schutz vor Schlamm und Schmutz unter anspruchsvollen Fahrbedingungen
- Kann für einen flachen, leichten Look mit Belüftungsöffnungen auch ohne die Windabweiser verwendet werden
- Um bis zu 34 mm einstellbar
- Komplettes Set mit Protektoren, oberen und unteren Windabweisern und Montagematerial

HANDPROTEKTOREN

FARBE HANDPROTEKTOR	FARBE WINDABWEISER	ART.-NR.
Neongelb	Schwarz	0635-2179
Gelb	Schwarz	0635-2180
Weiß	Weiß	0635-2181
Rot	Weiß	0635-2182
Orange	Weiß	0635-2183
Grün	Weiß	0635-2184
Blau	Weiß	0635-2185
Schwarz	Neongelb	0635-2186

FARBE HANDPROTEKTOR	FARBE WINDABWEISER	ART.-NR.
Schwarz	Gelb	0635-2187
Schwarz	Rot	0635-2188
Schwarz	Pink	0635-2189
Schwarz	Orange	0635-2190
Schwarz	Grün	0635-2191
Schwarz	Blau	0635-2192
Schwarz	Schwarz	0635-2193

WINDABWEISER FÜR HANDPROTEKTOREN

FARBE	ART.-NR.	FARBE	ART.-NR.	FARBE	ART.-NR.
Neongelb	0635-2261	Rot	0635-2264	Grün	0635-2267
Gelb	0635-2262	Pink	0635-2265	Blau	0635-2268
Weiß	0635-2263	Orange	0635-2266	Schwarz	0635-2269



0635-2194



0635-2202



0635-2203



0635-2204



0635-2205



0635-2206



0635-2207



0635-2208

JET HANDPROTEKTOREN

- Schlagfester Kunststoffschutz
- Die Form ist perfekt geeignet für Modelle mit langem Kupplungs-/Bremshebel
- Die Protektoren haben zwei Montagepunkte für eine sichere und komplett umschließende Passform
- Einfache Montage
- Erhältlich im Set mit Kunststoff-Protektoren nur für die Montage an Barkbusters Handprotektor-Halterungen oder als komplette Zwei-Punkt-Montagesätze mit Protektoren für gerade oder konische Lenker

- Abmessungen: etwa 245 mm B x 110 mm H
- Optionale, externe Lenkerendengewichte (ART-NR. 0635-2260), separat erhältlich
- Paarweise erhältlich

NUR KUNSTSTOFFTEILE - ZUR VERWENDUNG MIT DEN BARKBUSTERS HANDPROTEKTOR-KITS

FARBE	ART-NR.	FARBE	ART-NR.	FARBE	ART-NR.	FARBE	ART-NR.
Gelb	0635-2194	Rot	0635-2196	Grün	0635-2198	Schwarz	0635-2200
Weiß	0635-2195	Orange	0635-2197	Blau	0635-2199		

UNIVERSAL-ZWEI-PUNKT-HALTERUNG FÜR KONISCHE LENKER

FARBE	ART-NR.	FARBE	ART-NR.	FARBE	ART-NR.	FARBE	ART-NR.
Gelb	0635-2201	Rot	0635-2203	Grün	0635-2205	Schwarz	0635-2207
Weiß	0635-2202	Orange	0635-2204	Blau	0635-2206		

UNIVERSAL-ZWEI-PUNKT-HALTERUNG FÜR RUNDE LENKER MIT 22 MM (7/8") DURCHMESSER

FARBE	ART-NR.	FARBE	ART-NR.	FARBE	ART-NR.	FARBE	ART-NR.
Gelb	0635-2208	Rot	0635-2210	Blau	0635-2212		
Weiß	0635-2209	Grün	0635-2211	Schwarz	0635-2213		

AUSPUFF

SCHNEESCHILDE & ARBEITSGERÄTE

SEILWINDEN & HALTERUNGEN

AUDIO

ALLGEMEINES ZUBEHÖR & SCHLÖSSER

GEPÄCKTRÄGER & ZUBEHÖR

TRANSPORT-BOXEN & GEPÄCK

KAROSSERIE

SCHUTZ

LENKER & GRIFF-ARMATUREN

RÄDER & RADZUBEHÖR

BREMSEN

RIEMEN, KETTEN, RITZEL/ KETTENRÄDER

ANTRIEB

FEDERUNG

MOTOR & KÜHLUNG

LUFTFILTER & KRAFTSTOFF-SYSTEME

ELEKTRIK

BELEUCHTUNG

MONTAGE-MATERIAL & WERBEARTIKEL

INDEX



AUSPUFF

SCHNEESCHILDE & ARBEITSGERÄTE

SEILWINDEN & HALTERUNGEN

AUDIO

ALLGEMEINES ZUBEHÖR & SCHLÖSSER

GEPÄCKTRÄGER & ZUBEHÖR

TRANSPORT-BOXEN & GEPÄCK

KAROSSERIE

SCHUTZ

LENKER & GRIFF-ARMATUREN

RÄDER & RADZUBEHÖR

BREMSEN

RIEMEN, KETTEN, RITZEL/ KETTENRÄDER

ANTRIEB

FEDERUNG

MOTOR & KÜHLUNG

LUFTFILTER & KRAFTSTOFF-SYSTEME

ELEKTRIK

BELEUCHTUNG

MONTAGE-MATERIAL & WERBEARTIKEL

INDEX



0635-2214



0635-2215



0635-2216



0635-2217



0635-2218



0635-2219



0635-2220



0635-2221



0635-2222



0635-2223



0635-2224

VPS HANDPROTEKTOREN

- Schlagfester Kunststoffschutz
- Handprotektoren und Halterungen mit offenen Enden; das universelle Design bietet viele Justierungsmöglichkeiten
- Lenkerklemmen-Halterungen aus Aluminiumlegierung mit stabilen Nylon-Klemmen
- Die VPS (Variable Protection System) Handprotektoren haben Windabweiser, die in zwei verschiedenen Höhen montiert werden können

- Die Windabweiser können für einen kompakteren Look schnell demontiert werden
- Einfache Montage
- Abmessungen: ca. 250 mm B x 130 mm H (mit montiertem Windabweiser) oder 105 mm H (ohne montierten Windabweiser)
- Ersatz-Windabweiser (ART.-NR. 0635-2272 oder 0635-2273) separat erhältlich
- Paarweise erhältlich

FARBE HANDPROTEKTOR	FARBE WINDABWEISER	ART.-NR.
Neongelb	Schwarz	0635-2214
Gelb	Schwarz	0635-2215
Weiß	Schwarz	0635-2216
Silber	Schwarz	0635-2217
Rot	Weiß	0635-2218
Pink	Schwarz	0635-2219

FARBE HANDPROTEKTOR	FARBE WINDABWEISER	ART.-NR.
Orange	Schwarz	0635-2220
Grün	Schwarz	0635-2221
Blau	Weiß	0635-2222
Schwarz	Schwarz	0635-2223
Schwarz auf schwarz	Schwarz	0635-2224



0635-2225



0635-2226



0635-2227



0635-2228



0635-2229



0635-2230



0635-2231



0635-2232



0635-2233



0635-2234



0635-2235

VPS HANDPROTEKTOREN

- Schlagfester Kunststoffschutz
- Die VPS (Variable Protection System) Handprotektoren haben Windabweiser, die in zwei verschiedenen Höhen montiert werden können
- Die Windabweiser können für einen kompakteren Look schnell demontiert werden
- Die Protektoren haben zwei Montagepunkte für eine sicheren und komplett umschließende Montage
- Einfache Montage
- Passend für Barkbusters motorradspezifische Halterungen

FARBE HANDPROTEKTOR	FARBE WINDABWEISER	ART.-NR.
Neongelb	Schwarz	0635-2225
Gelb	Schwarz	0635-2226
Weiß	Schwarz	0635-2227
Silber	Schwarz	0635-2228
Rot	Weiß	0635-2229
Pink	Schwarz	0635-2230

- Abmessungen: ca. 250 mm B x 130 mm H (mit montiertem Windabweiser) oder 105 mm H (ohne montierten Windabweiser)
- Optionale, externe Lenkerendengewichte (ART.-NR. 0636-2260) separat erhältlich
- Ersatz-Windabweiser (ART.-NR. 0635-2272 oder 0635-2273) separat erhältlich
- Paarweise erhältlich

FARBE HANDPROTEKTOR	FARBE WINDABWEISER	ART.-NR.
Orange	Schwarz	0635-2231
Grün	Schwarz	0635-2232
Blau	Weiß	0635-2233
Schwarz	Schwarz	0635-2234
Schwarz auf schwarz	Schwarz	0635-2235

AUSPUFF

SCHNEESCHILDE & ARBEITSGERÄTE

SEILWINDEN & HALTERUNGEN

AUDIO

ALLGEMEINES ZUBEHÖR & SCHLÖSSER

GEPÄCKTRÄGER & ZUBEHÖR

TRANSPORT-BOXEN & GEPÄCK

KAROSSERIE

SCHUTZ

LENKER & GRIFF-ARMATUREN

RÄDER & RADZUBEHÖR

BREMSEN

RIEMEN, KETTEN, RITZEL/ KETTENRÄDER

ANTRIEB

FEDERUNG

MOTOR & KÜHLUNG

LUFTFILTER & KRAFTSTOFF-SYSTEME

ELEKTRIK

BELEUCHTUNG

MONTAGE-MATERIAL & WERBEARTIKEL

INDEX



AUSPUFF

SCHNEESCHILDE & ARBEITSGERÄTE

SEILWINDEN & HALTERUNGEN

AUDIO

ALLGEMEINES ZUBEHÖR & SCHLÖSSER

GEPÄCKTRÄGER & ZUBEHÖR

TRANSPORT-BOXEN & GEPÄCK

KAROSSERIE

SCHUTZ

LENKER & GRIFF-ARMATUREN

RÄDER & RADZUBEHÖR

BREMSEN

RIEMEN, KETTEN, RITZEL/ KETTENRÄDER

ANTRIEB

FEDERUNG

MOTOR & KÜHLUNG

LUFTFILTER & KRAFTSTOFF-SYSTEME

ELEKTRIK

BELEUCHTUNG

MONTAGE-MATERIAL & WERBEARTIKEL

INDEX

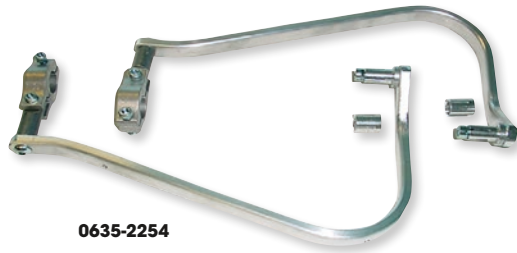

0635-2254



0635-2253

UNIVERSAL ZWEI-PUNKT HANDPROTEKTOR-MONTAGEMATERIAL

- Universal Design – Passend für die meisten Lenkerarten
- Zwei Montagepunkte für eine sichere, komplett umschließende Montage

- Verstärkungsstrebe aus wärmebehandeltem Aluminium für maximale Stabilität und Aufprallschutz
- Kann mit Jet, Storm, VPS oder Karbon Handprotektoren verwendet werden (separat erhältlich)

BESCHREIBUNG	ART.-NR.
Für gerade, runde Lenker mit 22 mm (7/8") Durchmesser	0635-2254

BESCHREIBUNG	ART.-NR.
Für konischer Lenker	0635-2253

UNIVERSAL EIN-PUNKT HANDPROTEKTOR-MONTAGEMATERIAL

- Wird an nur einem Punkt am Lenker befestigt
- Kann entweder am Lenker selbst, an der Innenseite der Griffarmaturen oder an den Lenkerenden montiert werden
- Nur zum Schutz vür Wind und Wetter geeignet
- Kann mit Storm oder Karbon Handprotektoren verwendet werden (separat erhältlich)



BESCHREIBUNG	ART.-NR.
Für gerade, runde Lenker mit 22 mm (7/8") Durchmesser	0635-2252



0635-2250



0635-2249

UNIVERSAL MONTAGEMATERIAL FÜR HANDPROTEKTOREN ZUR BEFESTIGUNG AN DEN LENKERENDEN

- Wird an einem einzigen Montagepunkt am Lenkerende befestigt
- Mit Aluminiumrahmen und Sicherungskappe für einen sicheren Halt

- Erhältlich für Hohlenlenker oder Lenker mit Innengewinde
- Kompatibel mit Jet, VPS, Storm oder Karbon-Handprotektoren (separat erhältlich)

BESCHREIBUNG	ART.-NR.
Für Hohlenlenker	0635-2250

BESCHREIBUNG	ART.-NR.
Für Lenker mit 6 mm oder 8 mm Innengewinde	0635-2249

HANDPROTEKTOR-LENKERKLEMMEN-SÄTZE

- Ermöglichen eine stabile, vielseitige und einfache Montage
- Aus hochwertigem Aluminium gefräst
- Inklusive Montagmaterial
- Enthält nur Klemmen Aluminium-Verstärkungsstrebe nicht enthalten
- Paarweise erhältlich

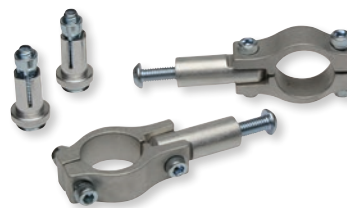

0635-2257



0635-2256

BESCHREIBUNG	ART.-NR.
Für gerade Lenker mit 22 mm (7/8") Durchmesser	0635-2258
Für gerade Lenker mit 28,5 mm (1 1/4") Durchmesser	0635-2257
Für konischer Lenker	0635-2256



0635-2272



0635-2273

- AUSPUFF
- SCHNEESCHILDE & ARBEITSGERÄTE
- SEILWINDEN & HALTERUNGEN
- AUDIO
- ALLGEMEINES ZUBEHÖR & SCHLÖSSER
- GEPÄCKTRÄGER & ZUBEHÖR
- TRANSPORT-BOXEN & GEPÄCK
- KAROSSERIE
- SCHUTZ
- LENKER & GRIFF-ARMATUREN**
- RÄDER & RADZUBEHÖR
- BREMSEN
- RIEMEN, KETTEN, RITZEL/ KETTENRÄDER
- ANTRIEB
- FEDERUNG
- MOTOR & KÜHLUNG
- LUFTFILTER & KRAFTSTOFF-SYSTEME
- ELEKTRIK
- BELEUCHTUNG
- MONTAGE-MATERIAL & WERBEARTIKEL
- INDEX

TEILE FÜR HANDPROTEKTOREN/ZUBEHÖR

- Ersatzteile und Zubehör für Barkbusters Handprotektoren
- Sätze wie angegeben

BESCHREIBUNG	FARBE	ART.-NR.
VPS HANDPROTEKTOREN		
Klemmen-Kit (Paar)	-	0635-2255
Windabweiser (Paar)	Weiß	0635-2272
	Schwarz	0635-2273
MX HANDSCHUTZ		
Klemmen Set (Paar)	-	0635-2278

BESCHREIBUNG	FARBE	ART.-NR.
SABRE HANDPROTEKTOREN		
Ersatz-Kunststoffteil (Paar)	Orange	0635-2293
	Neongelb	0635-2294
Ersatz-Stopfensatz (Paar)	Grün	0635-2295
	Rot	0635-2296

HANDPROTEKTOR-SEITENSCHUTZ

- Passt zusammen mit einer VPS Handschale an einen Barkbusters Aluminium-Schutzbügel
- Schützt die äußere Kante des Schutzbügels
- Verleiht den Handprotektoren den letzten Schliff
- Einzel erhältlich



FARBE Schwarz **ART.-NR.** 0635-2259

EXTERNE LENKERENDENGEWICHTE

- Passend für alle Barkbusters Aluminium Verstärkungsstreben außer EGO Style
- Reduziert Lenkervibrationen
- Wiegen etwa 180 g pro Seite
- Mit schwarzer Pulverbeschichtung
- Beinhalten das notwendige Montagmaterial
- Paarweise erhältlich



BESCHREIBUNG Lenkerendengewichte **ART.-NR.** 0635-2260



0635-2297



0635-2298



0635-2299

LENKERENDSTOPFEN

- Schützen die Griffe vor größeren Schäden
- Gefertigt aus hochwertigem Aluminium, eloxiert
- Mit Lenkerendenanschlüssen für Lenker mit Innendurchmesser 14 mm und 18 mm
- Paarweise erhältlich

FARBE	ART.-NR.	FARBE	ART.-NR.	FARBE	ART.-NR.
Schwarz	0635-2297	Blau	0635-2298	Gold	0635-2299



AUSPUFF

SCHNEESCHILDE & ARBEITSGERÄTE

SEILWINDEN & HALTERUNGEN

AUDIO

ALLGEMEINES ZUBEHÖR & SCHLÖSSER

GEPÄCKTRÄGER & ZUBEHÖR

TRANSPORT-BOXEN & GEPÄCK

KAROSSERIE

SCHUTZ

LENKER & GRIFF-ARMATUREN

RÄDER & RADZUBEHÖR

BREMSEN

RIEMEN, KETTEN, RITZEL/ KETTENRÄDER

ANTRIEB

FEDERUNG

MOTOR & KÜHLUNG

LUFTFILTER & KRAFTSTOFF-SYSTEME

ELEKTRIK

BELEUCHTUNG

MONTAGE-MATERIAL & WERBEARTIKEL

INDEX



EMIG 2.0 RACING ODI V2 LOCK-ON GRIFFE

- Der Original-Signature-Griff des fünfmaligen AMA Landes- und Supercross-Meisters Jeff Emig
- Leicht zu montieren und demontieren; ganz ohne Kleber
- Enden können für die Montage von Handprotektoren einfach geöffnet werden
- Das Rändelmuster mit mittlerem Durchmesser im EMIG-Design beinhaltet eine speziell konstruierte Halbwannestruktur mit Daumenstütze

- 100 % rutschfest
- Inklusive Gasgriff mit Klemmnocke; passend für viele verschiedene Modelle
- Kein Sicherungsdraht erforderlich, was eine längere Lebensdauer der Griffe bedeutet, auch bei einem Crash
- Der Satz enthält Nocken für 2- und 4-Takt-Anwendungen

FARBE	ART.-NR.	FARBE	ART.-NR.	FARBE	ART.-NR.
Schwarz/Weiß	0630-3028	Schwarz/Grün	0630-3031	Weiß/Graphit	0630-3034
Navy/Cyan	0630-3029	Orange/Graphit	0630-3032	Gelb/Schwarz	0630-3035
Grau/Graphit	0630-3030	Rot/Weiß	0630-3033		



ROGUE LOCK-ON-GRIFFE

- ODI hat die beliebten Lock-On MX Griffe umgestaltet, um sie noch besser zu machen
- Das Lock-On Griffsystem ermöglicht den Austausch der Griffe in Sekunden ohne Kabelbinder oder Klebstoff
- Für Rutschfestigkeit unter allen Umständen
- Leicht zu montieren und demontieren; ganz ohne Kleber
- Inklusive Gasgriffhülse mit Klemmnocke; passend für viele verschiedene Modelle
- Enden können für die Montage von Handprotektoren einfach geöffnet werden

- Mit Rogue-Griffen erhältlich, traditionelle Halbwannestruktur oder ohne Waffelstruktur
- Kompatibel mit V2 Gasgriffnocken für zusätzliche Befestigungsoptionen
- 115 mm L Griffbereich; 120 mm L mit Flansch und 125 mm L mit Klemme
- Paarweise erhältlich

BESCHREIBUNG	ART.-NR.	BESCHREIBUNG	ART.-NR.	BESCHREIBUNG	ART.-NR.
ROGUE		ROGUE (FORTS.)		ROGUE (FORTS.)	
Rot	0630-3054	Blau	0630-3055	Orange	0630-3056



AUSPUFF

SCHNEESCHILDE & ARBEITSGERÄTE

SEILWINDEN & HALTERUNGEN

AUDIO

ALLGEMEINES ZUBEHÖR & SCHLÖSSER

GEPÄCKTRÄGER & ZUBEHÖR

TRANSPORT-BOXEN & GEPÄCK

KAROSSERIE

SCHUTZ

LENKER & GRIFF-ARMATUREN

RÄDER & RADZUBEHÖR

BREMSEN

RIEMEN, KETTEN, RITZEL/ KETTENRÄDER

ANTRIEB

FEDERUNG

MOTOR & KÜHLUNG

LUFTFILTER & KRAFTSTOFF-SYSTEME

ELEKTRIK

BELEUCHTUNG

MONTAGE-MATERIAL & WERBEARTIKEL

INDEX

VANS® ATV GRIFFE

- Mit dem klassischen Vans® Waffelsohlenmuster und ODIs firmeneigener Griffmischung für ein gleichmäßigeres Gefühl, das eine außergewöhnliche Kontrolle unter allen Bedingungen bietet
- Als Teil des patentierten Lock-On-Griffsystems für Rutschfestigkeit und einfache Montage erhältlich

FARBE

Gummi/schwarz-weiß kariert

ART-NR.

0630-3057



0630-2879

0630-2880

0630-2881

0630-2882

ATV ROGUE GRIFFE

- Der bullige, extra-große Griff sorgt für gute Stoßdämpfung und bessere Kontrolle
- Größerer Griffdurchmesser für mehr Polsterung, robuste Oberfläche für mehr Halt
- Große, erhabene Polster für Stoßdämpfung mit tiefen Rillen, die das Festsetzen von Schmutz und Schlamm verhindern

- Einfaches Öffnen der Enden dank spezieller innerer erster Lage zur einfachen Montage von komplett umschließenden Handprotektoren
- Vorinstallierte ODI V2.1 Lock-Jaw-Klemmringe mit Schrauben
- Patentiertes Lock-On-Griff-System™ sorgt für einfache Montage und garantiert 100%ige Rutschfestigkeit
- Für Lenker mit 7/8" (22 mm) Durchmesser

FARBE	ART-NR.	FARBE	ART-NR.
Schwarz/schwarz	0630-2879	Schwarz/blau	0630-2880

FARBE	ART-NR.	FARBE	ART-NR.
Schwarz/rot	0630-2881	Schwarz/silber	0630-2882



0630-2876

0630-2877

0630-2878

0630-2917

RUFFIAN ATV/PWC-GRIFFE

- Griffe mit flachem Profil, das für außergewöhnliche Kontrolle sorgt, speziell für Rennen konzipiert
- Schlankes Profil mit Rautenmuster und exzellentem Halt
- Exklusives 3/4" Flansch-Design schützt die Hände und ermöglicht den Zugang zum Daumengas

- Einfaches Öffnen der Enden dank spezieller innerer erster Lage zur einfachen Montage von komplett umschließenden Handprotektoren
- Vorinstallierte ODI V2.1 Lock-Jaw-Klemmringe mit Schrauben
- Patentiertes Lock-On-Griff-System™ sorgt für einfache Montage und garantiert 100%ige Rutschfestigkeit

FARBE	ART-NR.	FARBE	ART-NR.
Schwarz/blau	0630-2876	Schwarz/rot	0630-2877

FARBE	ART-NR.	FARBE	ART-NR.
Schwarz/silber	0630-2878	Schwarz	0630-2917

AUSPUFF

SCHNEESCHILDE & ARBEITSGERÄTE

SEILWINDEN & HALTERUNGEN

AUDIO

ALLGEMEINES ZUBEHÖR & SCHLÖSSER

GEPÄCKTRÄGER & ZUBEHÖR

TRANSPORT-BOXEN & GEPÄCK

KAROSSERIE

SCHUTZ

LENKER & GRIFF-ARMATUREN

RÄDER & RADZUBEHÖR

BREMSEN

RIEMEN, KETTEN, RITZEL/ KETTENRÄDER

ANTRIEB

FEDERUNG

MOTOR & KÜHLUNG

LUFTFILTER & KRAFTSTOFF-SYSTEME

ELEKTRIK

BELEUCHTUNG

MONTAGE-MATERIAL & WERBEARTIKEL

INDEX



VORTEX™ SE GASGRIFF

- Komplett neugestaltete und verbesserte Edition des beliebten Gasgriffs Motion Pro Vortex
- Das neue, leichtere, ultrakompakte Design maximiert den Platz am Lenker
- POM-Pulley mit Messinglager für glattes Gefühl und längere Verschleißfestigkeit
- Mit hochwertigem Titan Throttle Tube™ mit eingeschränkter lebenslanger Garantie
- Konstruktion aus Aluminiumguss mit Abdeckung aus Billet-Aluminium
- Glatt lackierte schwarze Oberfläche
- Kompatibel mit Motion Pro DirtControl™ V2 und ODI V2 Lock-On-Griffen mit Gasgriffnocke 'C'
- Für 7/8" (22 mm) Lenker



- Ersetzt den OEM-Gasgriff an vielen japanischen 2-Takt MX Bikes
- Gaszug mit Innendraht 1,2 mm erforderlich
- Schnelle Drehrate öffnet Gas um 0,526 mm Kabelzug pro Grad Drehung
- Öffnet den Vergaser auf Vollast an den meisten 2-Takt-Motorrädern in einer Drehung von nur 70 Grad
- Zieht 50 mm bei einer maximalen Drehung von 95 Grad
- Ersatzteil Titan Throttle Tube™ ART.-NR. 0632-0536 separat erhältlich auf Seite 208 des Parts Europe Offroad-Katalogs 2022
- Ersatz-Gasgriff für Vortex SE Gasgriff-Kits, separat erhältlich auf Seite 295 des Parts Europe ATV/UTV-Katalogs 2022

BESCHREIBUNG

Vortex SE Gasgriff

ART.-NR.

0632-0979



DC8 KUPPLUNGSARMATUR FÜR HEBEL AUS VERBUNDMATERIAL

- Praktisch unzerstörbarer Kupplungshebel aus Memlon™-Verbundmaterial, der stabil ist und dennoch wiederholt verbogen und wieder gerade gebogen werden kann, ohne zu brechen
- Klappbarer, verstellbarer Hebel im legendären ARC Design mit außen liegender Lagerung, die das Hebelspiel nahezu komplett eliminiert



- CNC-bearbeitete Armaturenschelle aus Aluguss für Genauigkeit
- 1/3-Drehung Schnelleinsteller

BESCHREIBUNG

DC8 Kupplungsarmatur

ART.-NR.

0612-0498



RC8 KUPPLUNGSARMATUR

- Höchste bei Standard-Halterungen mögliche Qualität
- Mit der Haltbarkeit des berühmten ARC Flex-Hebels
- Minimal dünne Nylonhülle für maximale Schmierfähigkeit
- Ein externes Gelenk verhindert Spiel nach oben und unten
- CNC-bearbeitete Armaturenschelle



0612-0497

BESCHREIBUNG

RC8 Kupplungsarmatur

ART.-NR.

0612-0497

BESCHREIBUNG

Überholersatz (Gummis, Gelenkschraube, Draht, Buchsen)

ART.-NR.

0615-0377

- AUSPUFF
- SCHNEESCHILDE & ARBEITSGERÄTE
- SEILWINDEN & HALTERUNGEN
- AUDIO
- ALLGEMEINES ZUBEHÖR & SCHLÖSSER
- GEPÄCKTRÄGER & ZUBEHÖR
- TRANSPORT-BOXEN & GEPÄCK
- KAROSSERIE
- SCHUTZ
- LENKER & GRIFF-ARMATUREN**
- RÄDER & RADZUBEHÖR
- BREMSEN
- RIEMEN, KETTEN, RITZEL/ KETTENRÄDER
- ANTRIEB
- FEDERUNG
- MOTOR & KÜHLUNG
- LUFTFILTER & KRAFTSTOFF-SYSTEME
- ELEKTRIK
- BELEUCHTUNG
- MONTAGE-MATERIAL & WERBEARTIKEL
- INDEX



0615-0378



0615-0379

VERTIKALE HEISSSTARTHEBEL/-KLEMMEN

- Kupplungsseitige Gleithebel/-klemmen für Warmstart
- Klemme aus Billet-Aluminium und Nylonhülle ermöglichen ein Drehen bei Stürzen
- Zugadapter und A-Bolzen werden mitgeliefert
- Passende Gleitklemme für die Rückseite des Hauptbremszylinders ebenfalls erhältlich (inklusive hochfesten A-Bolzen)

BESCHREIBUNG	ART.-NR.
Kupplungs-Seite	0615-0378
Passende Gleitklemme für den Hauptbremszylinder	0615-0379



0613-2037



0614-1822



BREMSEN- UND KUPPLUNGSHABEL

- Die OEM-Ersatzteile sind ein perfekter Ersatz für den Originalhebel mit einem guten Preis-Leistungs-Verhältnis

MODELLE	BREMSE ART.-NR.	KUPPLUNG ART.-NR.
HONDA		
400 TRX FA 04-08	-	0613-2037
450 TRX 04-05	0614-1822	-
450 TRX ER Sportrax 09-17	0614-1822	-
450 TRX R 05-15	0614-1822	-
650 TRX FA 05	-	0613-2037
680 TRX FA 06-16	-	0613-2037
650 TRX FGA 05	-	0613-2037
680 TRX FGA 06-09	-	0613-2037
SUZUKI		
LT-Z 250 2X4 03-11	0614-1823	-
LT-Z 250 2X4 09-11	-	0613-2038
LT-Z 400 2X4 03-18	-	0613-2002
LT-Z 400 2X4 08-18	0614-1824	-

MODELLE	BREMSE ART.-NR.	KUPPLUNG ART.-NR.
SUZUKI (FORTS.)		
LT-Z 400 Z 2x4 04-07	0614-1823	-
LT-Z 400 Z 2x4 08-09, 12	0614-1824	0613-2002
LT-Z 400 Z 2x4 04-12	-	0613-2002
LT-R 450 2X4 06-11	0614-1824	-
LT-A 450 AXI 4X4 05-11	0614-1823	-
LT-A 450 AXI 4X4 11	-	0613-2038
LT-A 450 X 4X4 07-10	-	0613-2038
LT-A 700 X 4X4 05-07	-	0613-2038



SCHALTZÜGE

- Klemmendes Schalten oder übermäßige Getriebekonflikte? Die Schaltzüge können mit der Zeit verschleifen oder reißen
- Diese komplette Zugbaugruppe lässt sich wie das Original installieren und verwenden
- Robuste Edelstahl-Endstücke an beiden Enden für Korrosionsbeständigkeit und Langlebigkeit
- Siehe Seite 315 des Parts Europe ATV/UTV Katalogs 2022 für das gesamte Sortiment an Schaltzügen von Moose Utility Division

MODELLE	ART.-NR.
CAN-AM	
Commander 800 11-15	0652-2894
Commander 1000 11-15	0652-2894
Maverick 1000 13-15	0652-2894
Commander MAX 1000 14-15	0652-2895
Maverick MAX 1000 14-15	0652-2895



0652-2894

MODELLE	ART.-NR.
POLARIS	
ACE 900 16-19	0652-2892
General 4 1000 (nur 4-Sitzer Modelle) 17-22	0652-2893

AUSPUFF

SCHNEESCHILDE & ARBEITSGERÄTE

SEILWINDEN & HALTERUNGEN

AUDIO

ALLGEMEINES ZUBEHÖR & SCHLÖSSER

GEPÄCKTRÄGER & ZUBEHÖR

TRANSPORT-BOXEN & GEPÄCK

KAROSSERIE

SCHUTZ

LENKER & GRIFF-ARMATUREN

RÄDER & RADZUBEHÖR

BREMSEN

RIEMEN, KETTEN, RITZEL/ KETTENRÄDER

ANTRIEB

FEDERUNG

MOTOR & KÜHLUNG

LUFTFILTER & KRAFTSTOFF-SYSTEME

ELEKTRIK

BELEUCHTUNG

MONTAGE-MATERIAL & WERBEARTIKEL

INDEX



SCHALTHEBEL

• Meisterhaft CNC-bearbeitet aus 6061 Aluminium

MODELLE	ART-NR.
CAN-AM	
Outlander 400 08-14	1602-1448
Outlander 450 15-22	1602-1448
Outlander 500 (alle Modelle) 07-15	1602-1448
Renegade 500 (alle Modelle) 08-15	1602-1448
Outlander 570 (alle Modelle) 16-22	1602-1448
Renegade 570 (alle Modelle) 16-22	1602-1448
Outlander 650 (alle Modelle) 06-22	1602-1448
Renegade 650 (alle Modelle) 21-22	1602-1448
Maverick Trail 800, 1000 19-22	1602-1448
Outlander 800 (alle Modelle) 06-15	1602-1448
Renegade 800 (alle Modelle) 07-15	1602-1448
Outlander 850 (alle Modelle) 16-22	1602-1448
Renegade 850 (alle Modelle) 16-22	1602-1448
Maverick Sport 1000 19-22	1602-1448
Maverick X3 Turbo (alle Modelle) 17-22	1602-1448
Outlander 1000 (alle Modelle) 12-22	1602-1448
Renegade 1000 (alle Modelle) 12-22	1602-1448
Defender HD5, HD8, HD10 16-22	1602-1448
POLARIS	
Trailblazer 250 01-03	1602-1447
Haykeye 300/400 06-14	1602-1447

MODELLE	ART-NR.
POLARIS (FORTS.)	
Sportsman 300 08-10	1602-1447
ACE 325 14-16	1602-1447
Magnum 325 01-02	1602-1447
Trailboss 325/330 03-13	1602-1447
Trailblazer 330 10-13	1602-1447
Scrambler 400 01-02	1602-1447
Sportsman 400 01-05	1602-1447
Sportsman 400 HO 08-14	1602-1447
Xplorer 400 01-02	1602-1447
Sportsman 450 06-07	1602-1447
Sportsman 450 HO 16-22	1602-1447
ACE 500 17-19	1602-1447
Magnum 500 01-02	1602-1447
Ranger 500 09-13	1602-1447
Ranger 500 17-22	1602-1447
Scrambler 500 01-12	1602-1447
Sportsman 500 (alle Modelle) 01-13	1602-1447
Sportsman 550 09-14	1602-1447
ACE 570 15-19	1602-1447
Ranger 570 (alle Modelle) 14-22	1602-1447
RZR 570 12-22	1602-1447



1602-1447



SCHALTHEBEL

- Glatte Oberflächen ermöglichen einen besseren Halt als Kunststoffseriengriffe
- Verleiht Ihrem Fahrzeug ein auffälliges Design
- Der Skeleton-Schalthebel besteht aus strapazierfähigem PA6 mit 30 % Glasfaser und Gewindeinsatz
- Leichte Konstruktion
- Keine eingebauten Lenkererhöhungen nötig

MODELLE	ART-NR.
CAN-AM	
Outlander 500 (G1) 08-11	1110-0099
Outlander 500 (G2L) 12-23	1110-0099
Outlander 500 Max (G1) 08-10	1110-0099
Outlander 500 Max 11-23	1110-0099
Renegade 500 12-23	1110-0099
Outlander 570 (G2) 15-23	1110-0099
Renegade 570 (G2) 16-23	1110-0099
Renegade 570 XMR 16-23	1110-0099
Outlander 650/Max (G1) 08-11	1110-0099
Outlander 650/850/Max (G2) 12-23	1110-0099
Outlander 650/850 XMR (G2) 16-23	1110-0099
Outlander 800/Max (G1) 08-11	1110-0099
Outlander 800/Max 12-15	1110-0099
Outlander 850/Max/XMR (G2) 16-23	1110-0099

MODELLE	ART-NR.
CAN-AM (FORTS.)	
Renegade 800 (G2) 12-23	1110-0099
Renegade 850 (G2) 17-23	1110-0099
Renegade 850 XMR (G2) 16-23	1110-0099
Outlander 1000 (G2) 13-23	1110-0099
Outlander 1000 Max/XMR/XXC (G2) 12-23	1110-0099
Renegade 1000 (G2) 12-23	1110-0099
Renegade 1000 XMR (G2) 16-23	1110-0099
CFMOTO	
CForce 500/520/550 17-22	1110-0099
CForce 600 20-22	1110-0099
CForce 625 20-22	1110-0099
CForce 800 XC 18-22	1110-0099
Cforce 850/1000 18-22	1110-0099
CForce 1000 XC 18-22	1110-0099



AUSPUFF

SCHNEESCHILDE & ARBEITSGERÄTE

SEILWINDEN & HALTERUNGEN

AUDIO

ALLGEMEINES ZUBEHÖR & SCHLÖSSER

GEPÄCKTRÄGER & ZUBEHÖR

TRANSPORT-BOXEN & GEPÄCK

KAROSSERIE

SCHUTZ

LENKER & GRIFF-ARMATUREN

RÄDER & RADZUBEHÖR

BREMSEN

RIEMEN, KETTEN, RITZEL/ KETTENRÄDER

ANTRIEB

FEDERUNG

MOTOR & KÜHLUNG

LUFTFILTER & KRAFTSTOFF-SYSTEME

ELEKTRIK

BELEUCHTUNG

MONTAGE-MATERIAL & WERBEARTIKEL

INDEX

GASPEDALSATZ FÜR POLARIS

- Ersetzen Sie Ihr beschädigtes Ranger oder RZR Gaspedal mit unserem neuen Gaspedalsatz
- Unser Gaspedalsatz entspricht den OEM-Anforderungen und kostet nur halb so viel wie ein OEM-Pedal

MODELLE	ART.-NR.	MODELLE	ART.-NR.
POLARIS		POLARIS (FORTS.)	
Ranger 500 17-22	1610-0663	RZR 1000 XP (alle Modelle) 14-23	1610-0663
Ranger 570 (alle Modelle) 15-23	1610-0663	RZR 1000 S (alle Modelle) 16-23	1610-0663
Ranger 900 XP (alle Modelle) 14-19	1610-0663	RZR RS1 18-22	1610-0663
Ranger 1000 XP (alle Modelle) 17	1610-0663	RZR Turbo (alle Modelle) 16-21	1610-0663
Ranger ETX 15-16	1610-0663	RZR Turbo R (alle Modelle) 22-23	1610-0663
Ranger EV 15-22	1610-0663	RZR Pro-XP (alle Modelle) 20-23	1610-0663
RZR 570 17-22	1610-0663	RZR Pro R (alle Modelle) 22-23	1610-0663
RZR 900 (alle Modelle) 15-23	1610-0663		

ELITE SERIES PRO UTV-SEITENSPIEGEL

- Vollständig 3-achsig einstellbar
- Verstellbarer Totwinkelspiegel
- Flache Universal-Klemmen/Halterungen
- Federunterstützter 2-Achsen-Klappspiegel
- Antivibrationstechnologie
- Für 38 mm-57 mm (1,5"-2,25") Überrollkäftigstangen
- Paarweise oder einzeln erhältlich
- Für die rechte oder linke Seite
- Wird mit schwarzem Rahmen geliefert
- Bunte Zusatzrahmen separat erhältlich

BESCHREIBUNG	ART.-NR.
Elite-Serie Pro UTV-Seitenspiegel (Paar)	0640-1686

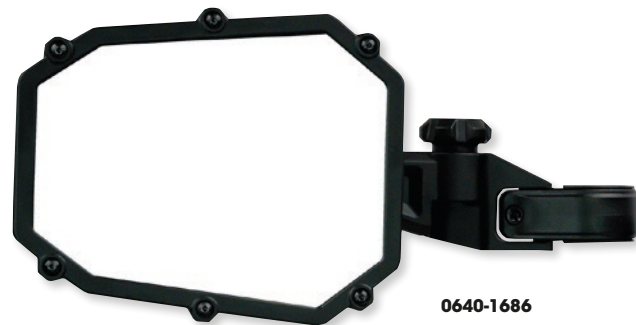

0640-1686

BESCHREIBUNG	ART.-NR.
Elite-Serie Pro UTV-Seitenspiegel (einzeln)	0640-1687

ELITE-SERIE UTV-SEITENSPIEGEL

- Vollständig 3-achsig einstellbar
- Flache Universal-Klemmen/Halterungen
- Federunterstützter 2-Achsen-Klappspiegel
- Antivibrationstechnologie
- Für 38 mm-57 mm (1,5"-2,25") Überrollkäftigstangen
- Für die rechte oder linke Seite
- Paarweise oder einzeln erhältlich
- Wird mit schwarzem Rahmen geliefert
- Bunte Zusatzrahmen separat erhältlich

BESCHREIBUNG	ART.-NR.
Elite-Serie UTV-Seitenspiegel (Paar)	0640-1688



0640-1688

BESCHREIBUNG	ART.-NR.
Elite-Serie UTV-Seitenspiegel (einzeln)	0640-1689

AUSPUFF

SCHNEESCHILDE & ARBEITSGERÄTE

SEILWINDEN & HALTERUNGEN

AUDIO

ALLGEMEINES ZUBEHÖR & SCHLÖSSER

GEPÄCKTRÄGER & ZUBEHÖR

TRANSPORT-BOXEN & GEPÄCK

KAROSSERIE

SCHUTZ

LENKER & GRIFF-ARMATUREN

RÄDER & RADZUBEHÖR

BREMSEN

RIEMEN, KETTEN, RITZEL/ KETTENRÄDER

ANTRIEB

FEDERUNG

MOTOR & KÜHLUNG

LUFTFILTER & KRAFTSTOFF-SYSTEME

ELEKTRIK

BELEUCHTUNG

MONTAGE-MATERIAL & WERBEARTIKEL

INDEX



INNEN- UND AUSSENSPIEGEL FÜR UTV

- 38 mm, 44 mm und 51 mm (1,5", 1,75" und 2") Lenkerklammern inklusive
- Spiegel kann bei einem Aufprall wegklappen
- Kugelgelenk sorgt für einen weiten Einstellbereich des Blickwinkels
- Stoßfestes ABS-Kunststoffgehäuse
- Konvexer Spiegel für ein größeres Gesichtsfeld und Bildstabilisierung
- Bruchsicheres, gehärtetes Glas für mehr Sicherheit



BESCHREIBUNG

Innen- und Außenspiegel für UTV

ART.-NR.

0640-1685



RÜCKSPIEGEL

- Der Panorama-Rückspiegel 15" sorgt für einen klaren Blick auf das, was hinter Ihnen ist
- Kann sicher am Überrollbügel mit langlebigen Aluminium-Montagematerial 1,75" montiert werden
- Das hochwertige Glas sorgt für klare, scharfe Bilder
- Konvexe Form für ein extrabreites Sichtfeld
- Voll einstellbar



BESCHREIBUNG

Rückspiegel

ART.-NR.

0640-1473



SEITENSPIEGEL

- Aus hochwertigem und stoßfestem Polyesterharz
- Für Polaris Pro Fit Überrollkäfige und Can-Am profilierte Überrollkäfige
- Einstellbare Positionen
- Montagehalterungen inklusive
- Paarweise erhältlich



MODELLE	ART.-NR.
BOBCAT	
3400 UTV 15	0640-1573
3600 UTV 14	0640-1573
CAN-AM	
500 HD5 Defender 16-21	0640-1573
700 Commander 22	0640-1573
700 HD7 Defender 22	0640-1573
700 Maverick Trail 22	0640-1573
800 HD8 Defender 16-21	0640-1573
800 Maverick Trail 18-22	0640-1573
900 HD9 Defender/Defender Max 22	0640-1573
1000 Commander/Commander Max 21-22	0640-1573
1000 HD10 Defender/Defender Max 16-22	0640-1573
1000 Maverick Sport (alle 75-PS-Versionen) 18-22	0640-1573
1000 Maverick Sport R/R Max (alle 100-PS-Versionen) 18-22	0640-1573
1000 Maverick Trail 18-22	0640-1573

MODELLE	ART.-NR.
GRAVELY	
3000 Atlas JSV	0640-1573
6000 Atlas JSV	0640-1573
POLARIS	
500 Ranger 17-22	0640-1573
570 Ranger Midsize/Midsize Crew 15-21	0640-1573
570 Ranger SP/SP Crew 22	0640-1573
570 Ranger XP/XP Crew 15-16	0640-1573
900 Ranger XP/XP Crew 13-19	0640-1573
1000 General/General 4 16-22	0640-1573
1000 General XP/XP 4 20-22	0640-1573
1000 Ranger/Ranger Crew (SOHC 61 PS) 20-22	0640-1573
1000 Ranger XP/XP Crew 17-22	0640-1573
Ranger Diesel/Diesel Crew 15-18	0640-1573
Ranger ETX 15-22	0640-1573
Ranger EV 15-22	0640-1573



0215-1241



1302-0825

AUSPUFF

SCHNEESCHILDE & ARBEITSGERÄTE

SEILWINDEN & HALTERUNGEN

AUDIO

ALLGEMEINES ZUBEHÖR & SCHLÖSSER

GEPÄCKTRÄGER & ZUBEHÖR

TRANSPORT-BOXEN & GEPÄCK

KAROSSERIE

SCHUTZ

LENKER & GRIFF-ARMATUREN

RÄDER & RADZUBEHÖR

BREMSEN

RIEMEN, KETTEN, RITZEL/ KETTENRÄDER

ANTRIEB

FEDERUNG

MOTOR & KÜHLUNG

LUFTFILTER & KRAFTSTOFF-SYSTEME

ELEKTRIK

BELEUCHTUNG

MONTAGE-MATERIAL & WERBEARTIKEL

INDEX

RAD- UND ACHSLAGER-KITS

- Unser fortschrittliches Premium Offroad Rad- und Achslager-Kit enthält alles, was man für eine komplette Wartung der Nabe braucht
- Die Factory-Links Kugellager besitzen das spezielle Offroad Design mit Staubdichtungen, die ultimativen Schutz gegenüber eindringendem Wasser, Staub und Schlamm bieten

- Unsere Nitrile Butadiene-Gummi Doppellippen-Dichtungen und DINP6 - ABEC3 Kugellager sind eine enorme Verbesserung im Vergleich zu den normalen Kugellagern
- Die Lager sind mit einem hochwertigen, hochbelastbaren Schmierfett behandelt, das sie durch spezielle Verdickungsmittel praktisch wasserdicht macht und somit vor Rost und Korrosion schützt

MODELLE	BESCHREIBUNG	ART.-NR.
ARCTIC CAT		
250 2x4 06 09	Vorderes Radlager-Kit	0215-1241
250 2x4 99-05	Vorderes Radlager-Kit	1302-0838
250 2x4 99-05	Hinteres Achslager-Kit	1302-0838
250 4x4 01-04	Vorderes Radlager-Kit	1302-0838
250 4x4 01-04	Hinteres Achslager-Kit	1302-0838
250 4x4 05-	Vorderes Radlager-Kit	1302-0825
250 4x4 05-	Hinteres Achslager-Kit	1302-0825
DVX 250 06-08	Vorderes Radlager-Kit	0215-1241
DVX 250 06-08	Hinteres Radlager-Kit	1302-0839
300 2x4 10-12	Vorderes Radlager-Kit	0215-1241
300 2x4 98-04	Vorderes Radlager-Kit	1302-0838
300 2x4 98-04	Hinteres Achslager-Kit	1302-0838
300 4x4 98-04	Vorderes Radlager-Kit	1302-0838
300 4x4 98-04	Hinteres Achslager-Kit	1302-0838
300 4x4 05-	Vorderes Radlager-Kit	1302-0825
300 4x4 05-	Hinteres Achslager-Kit	1302-0825
DVX 300 09-12	Vorderes Radlager-Kit	0215-1241
DVX 300 09-12	Hinteres Radlager-Kit	1302-0839
350 CR 12	Vorderes Radlager-Kit	1302-0825
350 CR 12	Hinteres Achslager-Kit	1302-0825
350 Utility 4x4 11-11	Vorderes Radlager-Kit	1302-0825
350 Utility 4x4 11-11	Hinteres Achslager-Kit	1302-0825
366 FIS mit AT 08-11	Vorderes Radlager-Kit	1302-0825
366 FIS mit AT 08-11	Hinteres Achslager-Kit	1302-0825
375 2x4 mit AT 02	Vorderes Radlager-Kit	1302-0838
375 4x4 mit AT 02	Vorderes Radlager-Kit	1302-0838
400 2x4 98-01	Vorderes Radlager-Kit	1302-0838
400 4x4 98-00	Vorderes Radlager-Kit	1302-0838

MODELLE	BESCHREIBUNG	ART.-NR.
ARCTIC CAT (FORTS.)		
400 4x4 mit AT 03-04	Vorderes Radlager-Kit	1302-0838
400 4x4 mit MT 01-04	Vorderes Radlager-Kit	1302-0838
400 DVX 04-08	Vorderes Radlager-Kit	0215-1238
400 DVX 04-08	Hinteres Achslager-Kit	1302-0831
400 FIS 2x4 mit AT 03-04	Vorderes Radlager-Kit	1302-0838
400 FIS 2x4 mit AT 03-04	Hinteres Achslager-Kit	1302-0838
400 FIS 2x4 mit MT 03-04	Vorderes Radlager-Kit	1302-0838
400 FIS 2x4 mit MT 03-04	Hinteres Achslager-Kit	1302-0838
400 FIS 4x4 TRV 09-14	Vorderes Radlager-Kit	1302-0825
400 FIS 4x4 TRV 09-14	Hinteres Achslager-Kit	1302-0825
400 FIS 4x4 mit AT 03-04	Vorderes Radlager-Kit	1302-0838
400 FIS 4x4 mit AT 03-04	Hinteres Achslager-Kit	1302-0838
400 FIS 4x4 mit AT 05-14	Vorderes Radlager-Kit	1302-0825
400 FIS 4x4 mit AT 05-14	Hinteres Achslager-Kit	1302-0825
400 FIS 4x4 mit MT 02-04	Vorderes Radlager-Kit	1302-0838
400 FIS 4x4 mit MT 02-04	Hinteres Achslager-Kit	1302-0838
400 FIS 4x4 mit MT 05-08	Vorderes Radlager-Kit	1302-0825
400 FIS 4x4 mit MT 05-08	Hinteres Achslager-Kit	1302-0825
400 TBX 4x4 04	Vorderes Radlager-Kit	1302-0838
400 TBX 4x4 04	Hinteres Achslager-Kit	1302-0838
400 TBX 4x4 05-06	Vorderes Radlager-Kit	1302-0825
400 TBX 4x4 05-06	Hinteres Achslager-Kit	1302-0825
400 VP 4x4 05-06	Vorderes Radlager-Kit	1302-0825
400 VP 4x4 05-06	Hinteres Achslager-Kit	1302-0825
400 VP 4x4 mit MT 05-06	Vorderes Radlager-Kit	1302-0825
400 VP 4x4 mit MT 05-06	Hinteres Achslager-Kit	1302-0825
Alterra 400 16-17	Vorderes Radlager-Kit	1302-0825
Alterra 400 16-17	Hinteres Achslager-Kit	1302-0825

RAD- UND ACHSLAGER-KITS Fortsetzung auf der nächsten Seite.



RAD- UND ACHSLAGER-KITS (FORTS.)

	MODELLE	BESCHREIBUNG	ART.-NR.	MODELLE	BESCHREIBUNG	ART.-NR.
	ARCTIC CAT (FORTS.)			ARCTIC CAT (FORTS.)		
AUSPUFF	425 4x4 11-12	Vorderes Radlager-Kit	1302-0825	Alterra TRV 550 XT EPS 16-17	Vorderes Radlager-Kit	1302-0825
SCHNEESCHILDE & ARBEITSGERÄTE	425 4x4 11-12	Hinteres Achslager-Kit	1302-0825	Alterra TRV 550 XT EPS 16-17	Hinteres Achslager-Kit	1302-0825
SEILWINDEN & HALTERUNGEN	450 H1 10-11	Vorderes Radlager-Kit	1302-0825	550 Prowler 09-15	Vorderes Radlager-Kit	1302-0825
	450 H1 10-11	Hinteres Achslager-Kit	1302-0825	550 Prowler 09-15	Hinteres Achslager-Kit	1302-0825
AUDIO	450 TRV 12	Vorderes Radlager-Kit	1302-0825	650 4x4 H1 05-11	Vorderes Radlager-Kit	1302-0825
	450 TRV 12	Hinteres Achslager-Kit	1302-0825	650 4x4 H1 05-11	Hinteres Achslager-Kit	1302-0825
ALLGEMEINES ZUBEHÖR & SCHLÖSSER	450I EFI 12	Vorderes Radlager-Kit	1302-0825	650 4x4 H1 Mud Pro 10-11	Vorderes Radlager-Kit	1302-0825
	450I EFI 12	Hinteres Achslager-Kit	1302-0825	650 4x4 H1 Mud Pro 10-11	Hinteres Achslager-Kit	1302-0825
GEPÄCKTRÄGER & ZUBEHÖR	450I TRV EFI 11-12	Vorderes Radlager-Kit	1302-0825	650 4x4 mit AT V2 04	Vorderes Radlager-Kit	1302-0838
	450I TRV EFI 11-12	Hinteres Achslager-Kit	1302-0825	650 4x4 mit AT V2 05-06	Vorderes Radlager-Kit	1302-0825
TRANSPORT-BOXEN & GEPÄCK	450I TRV GT EFI 12	Vorderes Radlager-Kit	1302-0825	650 4x4 mit AT V2 04-06	Hinteres Achslager-Kit	1302-0825
	450I TRV GT EFI 12	Hinteres Achslager-Kit	1302-0825	650 H1 TBX 07-09	Vorderes Radlager-Kit	1302-0825
KAROSSERIE	450 XC 4x4 11-18	Vorderes Radlager-Kit	1302-0825	650 H1 TBX 07-09	Hinteres Achslager-Kit	1302-0825
	450 XC 4x4 11-18	Hinteres Achslager-Kit	1302-0825	650I 4x4 12	Vorderes Radlager-Kit	1302-0825
SCHUTZ	450 4x4 14-15	Vorderes Radlager-Kit	1302-0825	650I 4x4 12	Hinteres Achslager-Kit	1302-0825
	450 4x4 14-15	Hinteres Achslager-Kit	1302-0825	650 TRV 09-09	Vorderes Radlager-Kit	1302-0825
LENKER & GRIFF-ARMATUREN	Alterra 450 16-16	Vorderes Radlager-Kit	1302-0825	650 TRV 09-09	Hinteres Achslager-Kit	1302-0825
	Alterra 450 16-16	Hinteres Achslager-Kit	1302-0825	650 Prowler 07	Vorderes Radlager-Kit	1302-0825
RÄDER & RADZUBEHÖR	454 2x4 97-98	Vorderes Radlager-Kit	1302-0838	650 Prowler 07	Hinteres Achslager-Kit	1302-0825
	454 4x4 96-98	Vorderes Radlager-Kit	1302-0838	650 Prowler XT 06-09	Vorderes Radlager-Kit	1302-0825
BREMSEN	500 4x4 98-99	Vorderes Radlager-Kit	1302-0838	650 Prowler XT 06-09	Hinteres Achslager-Kit	1302-0825
	500 4x4 mit AT 00-02	Vorderes Radlager-Kit	1302-0838	700 Diesel 07-15	Vorderes Radlager-Kit	1302-0825
	500 4x4 mit MT 00-01	Vorderes Radlager-Kit	1302-0838	700 Diesel 07-15	Hinteres Achslager-Kit	1302-0825
RIEMEN, KETTEN, RITZEL/ KETTENRÄDER	500 EFI 4x4 A/T 13-17	Vorderes Radlager-Kit	1302-0825	700 EFI 4x4 06-10	Vorderes Radlager-Kit	1302-0825
	500 EFI 4x4 A/T 13-17	Hinteres Achslager-Kit	1302-0825	700 EFI 4x4 06-10	Hinteres Achslager-Kit	1302-0825
ANTRIEB	500 FIS 4x4 mit AT 02-04	Vorderes Radlager-Kit	1302-0838	700 EFI 4x4 / LTD 11-14	Vorderes Radlager-Kit	1302-0825
	500 FIS 4x4 mit AT 02-04	Hinteres Achslager-Kit	1302-0838	700 EFI 4x4 / LTD 11-14	Hinteres Achslager-Kit	1302-0825
FEDERUNG	500 FIS 4x4 mit AT 05-09	Vorderes Radlager-Kit	1302-0825	700 EFI H1 Mud Pro 09-11	Vorderes Radlager-Kit	1302-0825
	500 FIS 4x4 mit AT 05-09	Hinteres Achslager-Kit	1302-0825	700 EFI H1 Mud Pro 09-11	Hinteres Achslager-Kit	1302-0825
MOTOR & KÜHLUNG	500 FIS 4x4 mit MT 02-04	Vorderes Radlager-Kit	1302-0838	700 EFI H1 mit AT 08-11	Vorderes Radlager-Kit	1302-0825
	500 FIS 4x4 mit MT 02-04	Hinteres Achslager-Kit	1302-0838	700 EFI H1 mit AT 08-11	Hinteres Achslager-Kit	1302-0825
LUFTFILTER & KRAFTSTOFF-SYSTEME	500 FIS 4x4 mit MT 05-09	Vorderes Radlager-Kit	1302-0825	700 GT EFI 12	Vorderes Radlager-Kit	1302-0825
	500 FIS 4x4 mit MT 05-09	Hinteres Achslager-Kit	1302-0825	700 GT EFI 12	Hinteres Achslager-Kit	1302-0825
ELEKTRIK	500 FIS TBX 4x4 02-04	Vorderes Radlager-Kit	1302-0838	700 LTD EFI 13	Vorderes Radlager-Kit	1302-0825
	500 FIS TBX 4x4 03-04	Hinteres Achslager-Kit	1302-0838	700 LTD EFI 13	Hinteres Achslager-Kit	1302-0825
BELEUCHTUNG	500 FIS TBX 4x4 05-06	Vorderes Radlager-Kit	1302-0825	700 TBX 10-18	Vorderes Radlager-Kit	1302-0825
	500 FIS TBX 4x4 05-06	Hinteres Achslager-Kit	1302-0825	700 TBX 10-18	Hinteres Achslager-Kit	1302-0825
MONTAGE-MATERIAL & WERBEARTIKEL	500 FIS TRV 4x4 03-04	Vorderes Radlager-Kit	1302-0838	700 TRV 08-15	Vorderes Radlager-Kit	1302-0825
	500 FIS TRV 4x4 03-04	Hinteres Achslager-Kit	1302-0838	700 TRV 08-15	Hinteres Achslager-Kit	1302-0825
INDEX	500 FIS TRV 4x4 05-08	Vorderes Radlager-Kit	1302-0825	700 XT 13-14	Vorderes Radlager-Kit	1302-0825
	500 FIS TRV 4x4 05-08	Hinteres Achslager-Kit	1302-0825	700 XT 13-14	Hinteres Achslager-Kit	1302-0825
	500 TRV 13-15	Vorderes Radlager-Kit	1302-0825	700I Diesel EFI 12-13	Vorderes Radlager-Kit	1302-0825
	500 TRV 13-15	Hinteres Achslager-Kit	1302-0825	700I Diesel EFI 12-13	Hinteres Achslager-Kit	1302-0825
	500 XT EFI 13-14	Vorderes Radlager-Kit	1302-0825	700I EFI Mud Pro 12-13	Vorderes Radlager-Kit	1302-0825
	500 XT EFI 13-14	Hinteres Achslager-Kit	1302-0825	700I EFI Mud Pro 12-13	Hinteres Achslager-Kit	1302-0825
	500 XR 15	Vorderes Radlager-Kit	1302-0825	EFI Mud Pro / LTD 14-15	Vorderes Radlager-Kit	1302-0825
	500 XR 15	Hinteres Achslager-Kit	1302-0825	EFI Mud Pro / LTD 14-15	Hinteres Achslager-Kit	1302-0825
	Alterra 500 17-18	Vorderes Radlager-Kit	1302-0825	700I H1 TRV GT EFI 11-12	Vorderes Radlager-Kit	1302-0825
	Alterra 500 17-18	Hinteres Achslager-Kit	1302-0825	700I H1 TRV GT EFI 11-12	Hinteres Achslager-Kit	1302-0825
	Alterra 500 XT EPS 16	Vorderes Radlager-Kit	1302-0825	Alterra 700 EPS Blue 21	Hinteres Achslager-Kit	1302-0825
	Alterra 500 XT EPS 16	Hinteres Achslager-Kit	1302-0825	Alterra 700 SE EPS Blue 21	Hinteres Achslager-Kit	1302-0825
	Alterra TRV 500 17	Vorderes Radlager-Kit	1302-0825	Alterra TRV 700 XT EPS Blue 21	Hinteres Achslager-Kit	1302-0825
	Alterra TRV 500 17	Hinteres Achslager-Kit	1302-0825	700I Diesel EFI 12-13	Vorderes Radlager-Kit	1302-0825
	Prowler 500 17-19	Vorderes Radlager-Kit	1302-0825	700I Diesel EFI 12-13	Hinteres Achslager-Kit	1302-0825
	Prowler 500 17-19	Hinteres Achslager-Kit	1302-0825	700I EFI Mud Pro 12-13	Vorderes Radlager-Kit	1302-0825
	Prowler 500 HDX 14-19	Vorderes Radlager-Kit	1302-0825	700I EFI Mud Pro 12-13	Hinteres Achslager-Kit	1302-0825
	Prowler 500 HDX 14-19	Hinteres Achslager-Kit	1302-0825	700 AT EFI 06-06	Vorderes Radlager-Kit	1302-0825
	Prowler 500 HDX XT 17-19	Vorderes Radlager-Kit	1302-0825	700 AT EFI 06-06	Hinteres Achslager-Kit	1302-0825
	Prowler 500 HDX XT 17-19	Hinteres Achslager-Kit	1302-0825	700 XR 15	Vorderes Radlager-Kit	1302-0825
	550 EFI 4x4 12-13	Vorderes Radlager-Kit	1302-0825	700 XR 15	Hinteres Achslager-Kit	1302-0825
	550 EFI 4x4 12-13	Hinteres Achslager-Kit	1302-0825	Alterra 700 16-21	Vorderes Radlager-Kit	1302-0825
	550 GT EFI 4x4 12	Vorderes Radlager-Kit	1302-0825	Alterra 700 16-21	Hinteres Achslager-Kit	1302-0825
	550 GT EFI 4x4 12	Hinteres Achslager-Kit	1302-0825	Alterra 700 XT EPS 17-21	Vorderes Radlager-Kit	1302-0825
	550 H1 FIS 4x4 09-11	Vorderes Radlager-Kit	1302-0825	Alterra 700 XT EPS 17-21	Hinteres Achslager-Kit	1302-0825
	550 H1 FIS 4x4 09-11	Hinteres Achslager-Kit	1302-0825	Alterra TRV 700 XT EPS 17-21	Vorderes Radlager-Kit	1302-0825
	550 TRV 4x4 mit AT 09-13	Vorderes Radlager-Kit	1302-0825	Alterra TRV 700 XT EPS 17-21	Hinteres Achslager-Kit	1302-0825
	550 TRV 4x4 mit AT 09-13	Hinteres Achslager-Kit	1302-0825	700 Prowler HDX 12-14	Vorderes Radlager-Kit	1302-0825
	550 XT EFI 4x4 13	Vorderes Radlager-Kit	1302-0825	700 Prowler HDX 12-14	Hinteres Achslager-Kit	1302-0825
	550 XT EFI 4x4 13	Hinteres Achslager-Kit	1302-0825	700 Prowler XT 08-17	Vorderes Radlager-Kit	1302-0825
	550 XT LTD EFI 12-14	Vorderes Radlager-Kit	1302-0825	700 Prowler XT 08-17	Hinteres Achslager-Kit	1302-0825
	550 XT LTD EFI 12-14	Hinteres Achslager-Kit	1302-0825	700 Prowler XTX 08-14	Vorderes Radlager-Kit	1302-0825
	550 TRV XT/LTD 14-15	Vorderes Radlager-Kit	1302-0825	700 Prowler XTX 08-14	Hinteres Achslager-Kit	1302-0825
	550 TRV XT/LTD 14-15	Hinteres Achslager-Kit	1302-0825	Wildcat Trail 14-19	Vorderes Radlager-Kit	1302-0825
	550 XR EFI/XT/LTD 15	Vorderes Radlager-Kit	1302-0825	Wildcat Trail 14-19	Hinteres Achslager-Kit	1302-0825
	550 XR EFI/XT/LTD 15	Hinteres Achslager-Kit	1302-0825	Wildcat Trail XT 14-19	Vorderes Radlager-Kit	1302-0825



RAD- UND ACHSLAGER-KITS (FORTS.)

MODELLE	BESCHREIBUNG	ART-NR.
ARCTIC CAT (FORTS.)		
Wildcat Trail XT 14-19	Hinteres Achslager-Kit	1302-0825
Prowler 700 Crew HDX XT 17	Vorderes Radlager-Kit	1302-0825
Prowler 700 HDX XT 15-17	Vorderes Radlager-Kit	1302-0825
Prowler 700 HDX XT 15-17	Hinteres Achslager-Kit	1302-0825
Wildcat Sport 15-19	Vorderes Radlager-Kit	1302-0825
Wildcat Sport 15-19	Hinteres Achslager-Kit	1302-0825
1000 TRV 13	Vorderes Radlager-Kit	1302-0825
1000 TRV 13	Hinteres Achslager-Kit	1302-0825
1000 TRV/Cruiser 09-12	Vorderes Radlager-Kit	1302-0825
1000 TRV/Cruiser 09-12	Hinteres Achslager-Kit	1302-0825
1000 TRV GT 12	Vorderes Radlager-Kit	1302-0825
1000 TRV GT 12	Hinteres Achslager-Kit	1302-0825
1000 XT 13-17	Vorderes Radlager-Kit	1302-0825
1000 XT 13-17	Hinteres Achslager-Kit	1302-0825
1000I GT 12	Vorderes Radlager-Kit	1302-0825
1000I GT 12	Hinteres Achslager-Kit	1302-0825
1000I LTD EFI Mud Pro 12-14	Vorderes Radlager-Kit	1302-0825
1000I LTD EFI Mud Pro 12-14	Hinteres Achslager-Kit	1302-0825
H2 Mud Pro 10-11	Vorderes Radlager-Kit	1302-0825
H2 Mud Pro 10-11	Hinteres Achslager-Kit	1302-0825
H2 Thundercat 08-11	Vorderes Radlager-Kit	1302-0825
H2 Thundercat 08-11	Hinteres Achslager-Kit	1302-0825
1000 LTD Mud Pro 15-17	Vorderes Radlager-Kit	1302-0825
1000 LTD Mud Pro 15-17	Hinteres Achslager-Kit	1302-0825
1000 TRV XT/LTD 15	Vorderes Radlager-Kit	1302-0825
1000 TRV XT/LTD 15	Hinteres Achslager-Kit	1302-0825
Altterra TRV 1000 XT 17	Vorderes Radlager-Kit	1302-0825
Altterra TRV 1000 XT 17	Hinteres Achslager-Kit	1302-0825
1000 Prowler XTZ 11-14	Vorderes Radlager-Kit	1302-0825
1000 Prowler XTZ 11-14	Hinteres Achslager-Kit	1302-0825
Prowler H2 1000 XTZ 09-11	Vorderes Radlager-Kit	1302-0825
Prowler H2 1000 XTZ 09-11	Hinteres Achslager-Kit	1302-0825
Wildcat 1000 13-15	Vorderes Radlager-Kit	1302-0825
Wildcat 1000 13-15	Hinteres Achslager-Kit	1302-0825
Wildcat 4 13-19	Vorderes Radlager-Kit	1302-0825
Wildcat 4 13-19	Hinteres Achslager-Kit	1302-0825
Wildcat 4 LTD 14-19	Vorderes Radlager-Kit	1302-0825
Wildcat 4 LTD 14-19	Hinteres Achslager-Kit	1302-0825
Wildcat 4 X 14-19	Vorderes Radlager-Kit	1302-0825
Wildcat 4 X 14-19	Hinteres Achslager-Kit	1302-0825
Wildcat 4 X LTD 14	Vorderes Radlager-Kit	1302-0825
Wildcat 4 X LTD 14	Hinteres Achslager-Kit	1302-0825
Wildcat GT 12-19	Vorderes Radlager-Kit	1302-0825
Wildcat GT 12-19	Hinteres Achslager-Kit	1302-0825
Wildcat LTD 13-19	Vorderes Radlager-Kit	1302-0825
Wildcat LTD 13-19	Hinteres Achslager-Kit	1302-0825
Wildcat X 13-19	Vorderes Radlager-Kit	1302-0825
Wildcat X 13-19	Hinteres Achslager-Kit	1302-0825
Wildcat X LTD 14-19	Vorderes Radlager-Kit	1302-0825
Wildcat X LTD 14-19	Hinteres Achslager-Kit	1302-0825
Wildcat 4 X LTD 14	Vorderes Radlager-Kit	1302-0825
Wildcat 4 X LTD 14	Hinteres Achslager-Kit	1302-0825
Prowler 1000 XT 15-17	Vorderes Radlager-Kit	1302-0825
Prowler 1000 XT 15-17	Hinteres Achslager-Kit	1302-0825
Wildcat 1000 BJ Ende 2013	Vorderes Radlager-Kit	1302-0825
Wildcat 1000 BJ Ende 2013	Hinteres Achslager-Kit	1302-0825
Wildcat X EPS 18-19	Vorderes Radlager-Kit	1302-0825
CAN-AM		
Outlander 400 STD 4x4 06-15	Vorderes Achslager-Kit	1302-0826
Outlander 400 STD 4x4 06-15	Hinteres Achslager-Kit	1302-0826
Outlander 400 XT 4x4 06-14	Vorderes Radlager-Kit	1302-0826
Outlander 400 XT 4x4 06-14	Hinteres Achslager-Kit	1302-0826
Outlander Max 400 EFI/STD/XT 15	Vorderes Radlager-Kit	1302-0826
Outlander Max 400 EFI/STD/XT 15	Hinteres Achslager-Kit	1302-0826
Outlander Max 400 XT 4x4 06-14	Vorderes Radlager-Kit	1302-0826
Outlander Max 400 XT 4x4 06-14	Hinteres Achslager-Kit	1302-0826
DS 450 10-14	Vorderes Radlager-Kit	1302-0826
DS 450 EFI MXC 09-12	Vorderes Radlager-Kit	1302-0826
DS 450 EFI XXC 09-12	Vorderes Radlager-Kit	1302-0826
DS 450 STD/X 08-09	Vorderes Radlager-Kit	1302-0826
Outlander L 450 EFI 15	Vorderes Radlager-Kit	1302-0826
Outlander L 450 EFI 15	Hinteres Achslager-Kit	1302-0826
Outlander L Max 450 EFI 15	Vorderes Radlager-Kit	1302-0826
Outlander L Max 450 EFI 15	Hinteres Achslager-Kit	1302-0826
Outlander 500 EFI 15	Vorderes Radlager-Kit	1302-0826

MODELLE	BESCHREIBUNG	ART-NR.
CAN-AM (FORTS.)		
Outlander 500 EFI 15	Hinteres Achslager-Kit	1302-0826
Outlander 500 LTD 4x4 10-10	Vorderes Radlager-Kit	1302-0826
Outlander 500 LTD 4x4 10-10	Hinteres Achslager-Kit	1302-0826
Outlander 500 STD 4x4 07-14	Vorderes Radlager-Kit	1302-0826
Outlander 500 STD 4x4 07-14	Hinteres Achslager-Kit	1302-0826
Outlander 500 XT 4x4 07-14	Vorderes Radlager-Kit	1302-0826
Outlander 500 XT 4x4 07-14	Hinteres Achslager-Kit	1302-0826
Outlander L 500 EFI 15	Vorderes Radlager-Kit	1302-0826
Outlander L 500 EFI 15	Hinteres Achslager-Kit	1302-0826
Outlander L Max 500 EFI 15	Vorderes Radlager-Kit	1302-0826
Outlander L Max 500 EFI 15	Hinteres Achslager-Kit	1302-0826
Outlander Max 500 EFI 15	Vorderes Radlager-Kit	1302-0826
Outlander Max 500 EFI 15	Hinteres Achslager-Kit	1302-0826
Outlander Max 500 XT 4x4 07-14	Vorderes Radlager-Kit	1302-0826
Outlander Max 500 XT 4x4 07-14	Hinteres Achslager-Kit	1302-0826
Renegade 500 08-14	Vorderes Radlager-Kit	1302-0826
Renegade 500 08-14	Hinteres Achslager-Kit	1302-0826
Renegade 500 EFI 15	Vorderes Radlager-Kit	1302-0826
Renegade 500 EFI 15	Hinteres Achslager-Kit	1302-0826
Renegade 500 XT 12	Vorderes Radlager-Kit	1302-0826
Renegade 500 XT 12	Hinteres Achslager-Kit	1302-0826
Outlander 650 EFI XMR 15	Vorderes Radlager-Kit	1302-0826
Outlander 650 EFI XMR 15	Hinteres Achslager-Kit	1302-0826
Outlander 650 STD 4x4 06-14	Vorderes Radlager-Kit	1302-0826
Outlander 650 STD 4x4 06-14	Hinteres Achslager-Kit	1302-0826
Outlander 650 XMR 13-14	Vorderes Radlager-Kit	1302-0826
Outlander 650 XMR 13-14	Hinteres Achslager-Kit	1302-0826
Outlander 650 XT 4x4 06-14	Vorderes Radlager-Kit	1302-0826
Outlander 650 XT 4x4 06-14	Hinteres Achslager-Kit	1302-0826
Outlander Max 650 EFI 15	Vorderes Radlager-Kit	1302-0826
Outlander Max 650 EFI 15	Hinteres Achslager-Kit	1302-0826
Outlander Max 650 XT 4x4 06-14	Vorderes Radlager-Kit	1302-0826
Outlander Max 650 XT 4x4 06-14	Hinteres Achslager-Kit	1302-0826
Outlander 650 6x6 15	Vorderes Radlager-Kit	1302-0826
Outlander 650 6x6 15	Hinteres Achslager-Kit	1302-0826
Outlander 800 STD 4x4 06-08	Vorderes Radlager-Kit	1302-0826
Outlander 800 STD 4x4 06-08	Hinteres Achslager-Kit	1302-0826
Outlander 800 XMR 11-12	Vorderes Radlager-Kit	1302-0826
Outlander 800 XMR 11-12	Hinteres Achslager-Kit	1302-0826
Outlander 800 XT 4x4 06-08	Vorderes Radlager-Kit	1302-0826
Outlander 800 XT 4x4 06-08	Hinteres Achslager-Kit	1302-0826
Outlander 800 XXC 11-11	Vorderes Radlager-Kit	1302-0826
Outlander 800 XXC 11-11	Hinteres Achslager-Kit	1302-0826
Outlander 800R EFI XMR 15	Vorderes Radlager-Kit	1302-0826
Outlander 800R EFI XMR 15	Hinteres Achslager-Kit	1302-0826
Outlander 800R STD 4x4 09-14	Vorderes Radlager-Kit	1302-0826
Outlander 800R STD 4x4 09-14	Hinteres Achslager-Kit	1302-0826
Outlander 800R XT 4x4 09-14	Vorderes Radlager-Kit	1302-0826
Outlander 800R XT 4x4 09-14	Hinteres Achslager-Kit	1302-0826
Outlander Max 800 LTD 4x4 07-08	Vorderes Radlager-Kit	1302-0826
Outlander Max 800 LTD 4x4 07-08	Hinteres Achslager-Kit	1302-0826
Outlander Max 800 XT 4x4 06-08	Vorderes Radlager-Kit	1302-0826
Outlander Max 800 XT 4x4 06-08	Hinteres Achslager-Kit	1302-0826
Outlander Max 800R EFI 15	Vorderes Radlager-Kit	1302-0826
Outlander Max 800R EFI 15	Hinteres Achslager-Kit	1302-0826
Outlander Max 800R LTD 4x4 09-12	Vorderes Radlager-Kit	1302-0826
Outlander Max 800R LTD 4x4 09-12	Hinteres Achslager-Kit	1302-0826
Outlander Max 800R XT 4x4 09-14	Vorderes Radlager-Kit	1302-0826
Outlander Max 800R XT 4x4 09-14	Hinteres Achslager-Kit	1302-0826
Renegade 800 07-14	Vorderes Radlager-Kit	1302-0826
Renegade 800 07-14	Hinteres Achslager-Kit	1302-0826
Renegade 800 X 08-09	Vorderes Radlager-Kit	1302-0826
Renegade 800 X 08-09	Hinteres Achslager-Kit	1302-0826
Renegade 800 Xxc 10-14	Vorderes Radlager-Kit	1302-0826
Renegade 800 Xxc 10-14	Hinteres Achslager-Kit	1302-0826
Renegade 800R EFI 15	Vorderes Radlager-Kit	1302-0826
Renegade 800R EFI 15	Hinteres Achslager-Kit	1302-0826
Commander 800 11-15	Vorderes Radlager-Kit	1302-0826
Commander 800 11-15	Hinteres Achslager-Kit	1302-0826
Outlander 1000 EFI XMR 15	Vorderes Radlager-Kit	1302-0826
Outlander 1000 EFI XMR 15	Hinteres Achslager-Kit	1302-0826
Outlander 1000 STD 4x4 12-14	Vorderes Radlager-Kit	1302-0826
Outlander 1000 STD 4x4 12-14	Hinteres Achslager-Kit	1302-0826
Outlander 1000 XMR 13-14	Vorderes Radlager-Kit	1302-0826

RAD- UND ACHSLAGER-KITS Fortsetzung auf der nächsten Seite.

AUSPUFF

SCHNEESCHILDE & ARBEITSGERÄTE

SEILWINDEN & HALTERUNGEN

AUDIO

ALLGEMEINES ZUBEHÖR & SCHLÖSSER

GEPÄCKTRÄGER & ZUBEHÖR

TRANSPORT-BOXEN & GEPÄCK

KAROSSERIE

SCHUTZ

LENKER & GRIFF-ARMATUREN

RÄDER & RADZUBEHÖR

BREMSEN

RIEMEN, KETTEN, RITZEL/ KETTENRÄDER

ANTRIEB

FEDERUNG

MOTOR & KÜHLUNG

LUFTFILTER & KRAFTSTOFF-SYSTEME

ELEKTRIK

BELEUCHTUNG

MONTAGE-MATERIAL & WERBEARTIKEL

INDEX



RAD- UND ACHSLAGER-KITS (FORTS.)

	MODELLE	BESCHREIBUNG	ART.-NR.	MODELLE	BESCHREIBUNG	ART.-NR.
AUSPUFF	CAN-AM (FORTS.)			CF-MOTO (FORTS.)		
SCHNEESCHILDE & ARBEITSGERÄTE	Outlander 1000 XMR 13-14	Hinteres Achslager-Kit	1302-0826	C Force X6 600 S 11-12	Vorderes Radlager-Kit	1302-0825
SEILWINDEN & HALTERUNGEN	Outlander 1000 XT 4x4 12-14	Vorderes Radlager-Kit	1302-0826	C Force X6 600 S 11-12	Hinteres Achslager-Kit	1302-0825
AUDIO	Outlander 1000 XT 4x4 12-14	Hinteres Achslager-Kit	1302-0826	C Force X6 X-Lander 12	Vorderes Radlager-Kit	1302-0825
ALLGEMEINES ZUBEHÖR & SCHLÖSSER	Outlander Max 1000 EFI LTD 15	Vorderes Radlager-Kit	1302-0826	C Force X6 X-Lander 12	Hinteres Achslager-Kit	1302-0825
GEPÄCKTRÄGER & ZUBEHÖR	Outlander Max 1000 EFI LTD 15	Hinteres Achslager-Kit	1302-0826	C Force X600 L 14	Vorderes Radlager-Kit	1302-0825
TRANSPORT-BOXEN & GEPÄCK	Outlander Max 1000 XT 4x4 13-14	Vorderes Radlager-Kit	1302-0826	C Force X600 L 14	Hinteres Achslager-Kit	1302-0825
KAROSSERIE	Outlander Max 1000 XT 4x4 13-14	Hinteres Achslager-Kit	1302-0826	C Force X600 S 14	Vorderes Radlager-Kit	1302-0825
SCHUTZ	Renegade 1000 12-14	Vorderes Radlager-Kit	1302-0826	C Force X600 S 14	Hinteres Achslager-Kit	1302-0825
LENKER & GRIFF-ARMATUREN	Renegade 1000 12-14	Hinteres Achslager-Kit	1302-0826	Rancher 600 11-13	Vorderes Radlager-Kit	1302-0836
RÄDER & RADZUBEHÖR	Renegade 1000 EFI 15	Vorderes Radlager-Kit	1302-0826	Rancher 600 11-13	Hinteres Achslager-Kit	1302-0833
BREMSEN	Renegade 1000 EFI 15	Hinteres Achslager-Kit	1302-0826	Z6 Terracross 600 11-14	Vorderes Radlager-Kit	1302-0825
RIEMEN, KETTEN, RITZEL/ KETTENRÄDER	Renegade 1000 Xxc 12-14	Vorderes Radlager-Kit	1302-0826	Z6 Terracross 600 11-14	Vorderes Radlager-Kit	1302-0825
ANTRIEB	Renegade 1000 Xxc 12-14	Hinteres Achslager-Kit	1302-0826	Z Force 600 11-11	Vorderes Radlager-Kit	1302-0825
FEDERUNG	Renegade 1000 Xxc 12-14	Vorderes Radlager-Kit	1302-0826	Z Force 600 Z6 11-11	Vorderes Radlager-Kit	1302-0825
MOTOR & KÜHLUNG	Commander 1000 11-15	Vorderes Radlager-Kit	1302-0826	Z Force Z6 13	Vorderes Radlager-Kit	1302-0825
LUFTFILTER & KRAFTSTOFF-SYSTEME	Commander 1000 11-15	Hinteres Achslager-Kit	1302-0826	Z6 Sport 12-14	Vorderes Radlager-Kit	1302-0825
ELEKTRIK	Commander Max 1000 14-15	Vorderes Radlager-Kit	1302-0826	C Force 625 10-13	Hinteres Radlager-Kit	1302-0835
BELEUCHTUNG	Commander Max 1000 14-15	Hinteres Achslager-Kit	1302-0826	X6 Terralander 625 11-12	Vorderes Radlager-Kit	1302-0825
MONTAGE-MATERIAL & WERBEARTIKEL	Maverick 1000 13-15	Vorderes Radlager-Kit	1302-0826	X6 Terralander 625 11-12	Hinteres Achslager-Kit	1302-0825
INDEX	Maverick 1000 13-15	Hinteres Achslager-Kit	1302-0826	X6 Terralander 625 EFI 13	Vorderes Radlager-Kit	1302-0825
	Maverick 1000 XMR 15	Vorderes Radlager-Kit	1302-0826	X6 Terralander 625 EFI 13	Hinteres Achslager-Kit	1302-0825
	Maverick 1000 XMR 15	Hinteres Achslager-Kit	1302-0826	X6 Terralander 625 11-12	Vorderes Radlager-Kit	1302-0825
	Maverick 1000 Xxc 15	Hinteres Achslager-Kit	1302-0826	X6 Terralander 625 11-12	Hinteres Achslager-Kit	1302-0825
	Maverick Max 1000 14-15	Vorderes Radlager-Kit	1302-0826	X6 Terralander 625 EFI 13	Vorderes Radlager-Kit	1302-0825
	Maverick Max 1000-14-15	Hinteres Achslager-Kit	1302-0826	X6 Terralander 625 EFI 13	Hinteres Achslager-Kit	1302-0825
	Outlander 1000 EFI 6x6-15	Vorderes Radlager-Kit	1302-0826	Z6-EX Terracross 625 EX 12-14	Vorderes Radlager-Kit	1302-0825
	Outlander 1000 EFI 6x6 15	Mittleres Radlager-Kit	1302-0826	Z6-EX Terracross 625 EX 12-14	Vorderes Radlager-Kit	1302-0825
	Outlander 1000 EFI 6x6 15	Hinteres Achslager-Kit	1302-0826	Z Force Z6 Sport 15	Vorderes Radlager-Kit	1302-0825
				Z6-EX Sport 12-14	Vorderes Radlager-Kit	1302-0825
				X8 Terralander 800 12-13	Vorderes Radlager-Kit	1302-0825
				X8 Terralander 800 12-13	Hinteres Achslager-Kit	1302-0825
				X8 Terralander 800 12-13	Vorderes Radlager-Kit	1302-0825
				X8 Terralander 800 12-13	Hinteres Achslager-Kit	1302-0825
				C Force 800 15-18	Vorderes Radlager-Kit	1302-0825
				C Force 800 15-18	Hinteres Achslager-Kit	1302-0825
				C Force X8 X-Lander 12-14	Vorderes Radlager-Kit	1302-0825
				C Force X8 X-Lander 12-14	Hinteres Achslager-Kit	1302-0825
				Tracker 800 CF800-3 UTV 13-14	Vorderes Radlager-Kit	1302-0825
				Z8-EX Terracross 800 EX 14	Vorderes Radlager-Kit	1302-0825
				Tracker 800 CF800-3 UTV 13-14	Vorderes Radlager-Kit	1302-0825
				Z8-EX Terracross 800 EX 14	Vorderes Radlager-Kit	1302-0825
				C Force 800 17-18	Hinteres Radlager-Kit	1302-0835
				C Force 800 XC 17-20	Hinteres Radlager-Kit	1302-0834
				U Force 800 16	Vorderes Radlager-Kit	1302-0825
				U Force 800 EX 15	Vorderes Radlager-Kit	1302-0825
				U Force 800 EX 17-18	Vorderes Radlager-Kit	1302-0825
				U Force Tracker 800 13-14	Vorderes Radlager-Kit	1302-0825
				Z Force 800 17	Vorderes Radlager-Kit	1302-0825
				Z Force 800 18	Vorderes Radlager-Kit	1302-0825
				Z Force 800 EX 17	Vorderes Radlager-Kit	1302-0825
				Z Force 800 EX 18	Vorderes Radlager-Kit	1302-0825
				Z Force 800 Trail 18	Vorderes Radlager-Kit	1302-0825
				Z Force 800 Z8 EX 18	Vorderes Radlager-Kit	1302-0825
				Z Force 800 Z8 Trail 18	Vorderes Radlager-Kit	1302-0825
				Z Force Z8 16	Vorderes Radlager-Kit	1302-0825
				Z Force Z8 EX 16	Vorderes Radlager-Kit	1302-0825
				Z Force Z8 EX Sport 15	Vorderes Radlager-Kit	1302-0825
				Z Force Z8 Sport 15	Vorderes Radlager-Kit	1302-0825
				Z8-EX Sport 14	Vorderes Radlager-Kit	1302-0825
				C Force 850 XC 17-20	Hinteres Radlager-Kit	1302-0834
				Z Force 950 EPS Sport 20-22	Vorderes/hinteres Radlager-Kit	1302-0834
				C Force 1000 17-18	Hinteres Radlager-Kit	1302-0835
				C Force 1000 EPS 18-22	Hinteres Radlager-Kit	1302-0834
				U Force 1000 EPS 18-22	Vorderes/hinteres Radlager-Kit	1302-0834
				Z Force 1000 18	Vorderes Radlager-Kit	1302-0825
				Z Force 1000 EX 18-19	Vorderes Radlager-Kit	1302-0825
				Z Force 1000 EX 20-21	Vorderes Radlager-Kit	1302-0834
				Z Force 1000 EX 20-21	Hinteres Radlager-Kit	1302-0834
				CUB CADET		
				Volunteer (alle)	Vorderes Radlager-Kit	1302-0826
				Volunteer (alle)	Hinteres Achslager-Kit	1302-0826
				HONDA		
				TRX 250 R 88-89	Vorderes Radlager-Kit	0215-1241
				TRX 250 X 87-92	Vorderes Radlager-Kit	0215-1241
				TRX 300 EX 93-08	Vorderes Radlager-Kit	0215-1241



RAD- UND ACHSLAGER-KITS (FORTS.)

MODELLE	BESCHREIBUNG	ART.-NR.
HONDA (FORTS.)		
TRX 300 Fourtrax 88-92	Vorderes Radlager-Kit	0215-1241
TRX 300 X 09-09	Vorderes Radlager-Kit	0215-1241
TRX 300 FW Fourtrax 4x4 88-00	Vorderes Radlager-Kit	0215-1242
TRX 350 FE 00-06	Hinteres Achslager-Kit	1302-0840
TRX 350 FE 00-06	Vorderes Radlager-Kit	0215-1243
TRX 350 FM Fourtrax Rancher 00-06	Hinteres Achslager-Kit	1302-0840
TRX 350 FM Fourtrax Rancher 00-06	Vorderes Radlager-Kit	0215-1243
TRX 350 TE 00-06	Hinteres Achslager-Kit	1302-0840
TRX 350 TM Fourtrax Rancher 00-06	Hinteres Achslager-Kit	1302-0840
TRX 400 EX 99-01	Vorderes Radlager-Kit	0215-1241
TRX 400 FA 04-07	Hinteres Achslager-Kit	1302-0840
TRX 400 FA 04-07	Vorderes Radlager-Kit	0215-1243
TRX 400 FGA Fourtrax Rancher 4x4 04-07	Hinteres Achslager-Kit	1302-0840
TRX 400 FGA Fourtrax Rancher 4x4 04-07	Vorderes Radlager-Kit	0215-1243
TRX 400 FW Fourtrax Foreman 4x4 95-03	Vorderes Radlager-Kit	0215-1244
TRX 400 FW Fourtrax Foreman 4x4 95-03	Hinteres Achslager-Kit	1302-0840
TRX 420 FA 09-14	Vorderes Radlager-Kit	0215-1242
TRX 420 FE/FM 07-13	Vorderes Radlager-Kit	0215-1242
TRX 420 FPA 09-14	Vorderes Radlager-Kit	0215-1242
TRX 420 FPE 11-13	Vorderes Radlager-Kit	0215-1242
TRX 420 FPM 11-13	Vorderes Radlager-Kit	0215-1242
TRX 450 ES 98-01	Vorderes Radlager-Kit	0215-1244
TRX 450 ES 98-01	Hinteres Achslager-Kit	1302-0840
TRX 450 FE/FM 02-04	Vorderes Radlager-Kit	0215-1244
TRX 450 FE/FM 02-04	Hinteres Achslager-Kit	1302-0840
TRX 450 S 98-01	Vorderes Radlager-Kit	0215-1244
TRX 450 S 98-01	Hinteres Achslager-Kit	1302-0840
TRX 500 FA 01-04	Vorderes Radlager-Kit	0215-1244
TRX 500 FA 01-14	Hinteres Achslager-Kit	1302-0840
TRX 500 FE 05-13	Hinteres Achslager-Kit	1302-0840
TRX500FGA 04	Vorderes Radlager-Kit	0215-1244
TRX500FGA 04-08	Hinteres Achslager-Kit	1302-0840
TRX 500 FM 05-13	Hinteres Achslager-Kit	1302-0840
TRX 500 FPA 09-14	Hinteres Achslager-Kit	1302-0840
TRX 500 FPE 07-13	Hinteres Achslager-Kit	1302-0840
TRX 500 FPM 08-13	Hinteres Achslager-Kit	1302-0840
TRX 500 TM 05-06	Hinteres Achslager-Kit	1302-0840
TRX 650 Rincon 03-05	Vorderes Radlager-Kit	0215-1244
KAWASAKI		
KLT 200 A 81-83	Hinteres Radlager-Kit	1302-0839
KVF300 Brute Force 12-23	Vorderes Radlager-Kit	0215-1241
KFX 400 03-06	Vorderes Radlager-Kit	0215-1238
KFX 400 03-06	Hinteres Achslager-Kit	1302-0831
KFX 450 R 08-14	Vorderes Radlager-Kit	0215-1241
KFX 700 V-Force 04-09	Vorderes Radlager-Kit	0215-1241
Mule Pro-DX (alle) 16-23	Vorderes Radlager-Kit	1302-0826
Mule Pro-DXT 16-23	Vorderes Radlager-Kit	1302-0826
KYMCO		
KXR 250 03-06	Vorderes Radlager-Kit	0215-1241
KXR 250 03-06	Hinteres Radlager-Kit	1302-0839
Maxxer 250 04-18	Vorderes Radlager-Kit	0215-1241
Maxxer 250 04-18	Hinteres Radlager-Kit	1302-0839
Mongoose 250 04-08	Vorderes Radlager-Kit	0215-1241
Mongoose 250 04-08	Hinteres Radlager-Kit	1302-0839
MXU 250 04-08	Vorderes Radlager-Kit	0215-1241
MXU 250 04-08	Hinteres Radlager-Kit	1302-0839
Maxxer 300 05-21	Vorderes Radlager-Kit	0215-1241
Maxxer 300 05-21	Hinteres Radlager-Kit	1302-0839
Mongoose 300 05-10	Vorderes Radlager-Kit	0215-1241
Mongoose 300 05-10	Hinteres Radlager-Kit	1302-0839
MXU 300 05-10	Vorderes Radlager-Kit	0215-1241
MXU 375 09-10	Vorderes Radlager-Kit	1302-0825
MXU 375 09-10	Hinteres Achslager-Kit	1302-0825
MXU 400 11-18	Vorderes Radlager-Kit	1302-0825
MXU 400 11-18	Hinteres Achslager-Kit	1302-0825
Maxxer 450 I 11-18	Vorderes Radlager-Kit	1302-0825
Maxxer 450 I 11-18	Hinteres Achslager-Kit	1302-0825
MXU 450 I 11-18	Vorderes Radlager-Kit	1302-0825
MXU 450 I 11-18	Hinteres Achslager-Kit	1302-0825
MXU 500 2WD 10-18	Vorderes Radlager-Kit	1302-0825
MXU 500 4WD 10-18	Vorderes Radlager-Kit	1302-0825
MXU 500 I 10-18	Vorderes Radlager-Kit	1302-0825

MODELLE	BESCHREIBUNG	ART.-NR.
KYMCO (FORTS.)		
MXU 500 I 10-18	Hinteres Achslager-Kit	1302-0825
Maxxer 375 10-10	Vorderes Radlager-Kit	1302-0825
Maxxer 375 10-10	Hinteres Achslager-Kit	1302-0825
MXU 375 Utility 10-10	Vorderes Radlager-Kit	1302-0825
MXU 375 Utility 10-10	Hinteres Achslager-Kit	1302-0825
MXU 500 IRS 10-10	Hinteres Achslager-Kit	1302-0825
UXV 500 09-09	Vorderes Radlager-Kit	0215-1240
ODES		
ATV 800 (alle)	Vorderes Radlager-Kit	1302-0825
POLARIS		
Ranger 48V EV 20-23	Hinteres Achslager-Kit	1302-0837
LSV Electric 11-12	Hinteres Achslager-Kit	1302-0837
Ranger EV 10-22	Hinteres Achslager-Kit	1302-0837
LSV Electric 4x4 11-12	Hinteres Achslager-Kit	1302-0837
LSV Electric 4x4 11-12	Vorderes Radlager-Kit	1302-0828
Ranger EV 4x4 10-21	Hinteres Achslager-Kit	1302-0837
Ranger EV 4x4 10-15	Vorderes Radlager-Kit	1302-0828
Outlaw 50 08-15	Hinteres Achslager-Kit	1302-0836
Predator 50 04-07	Hinteres Achslager-Kit	1302-0836
Trail Blazer 250 99-06	Hinteres Achslager-Kit	1302-0827
Xplorer 250 4x4 00-02	Hinteres Achslager-Kit	1302-0827
Hawkeye 2x4 06-11	Vorderes Radlager-Kit	1302-0828
Hawkeye 2x4 06-11	Hinteres Achslager-Kit	1302-0828
Hawkeye 4x4 06-07	Vorderes Radlager-Kit	1302-0828
Hawkeye 4x4 06-07	Hinteres Achslager-Kit	1302-0828
Sportsman 300 4x4 08-10	Vorderes Radlager-Kit	1302-0828
Sportsman 300 4x4 08-10	Hinteres Achslager-Kit	1302-0828
Magnum 325 2x4 02	Hinteres Achslager-Kit	1302-0828
Magnum 325 4x4 02	Hinteres Achslager-Kit	1302-0828
Magnum 325 4x4 HDS 02	Vorderes Radlager-Kit	1302-0828
Magnum 325 4x4 HDS 02	Hinteres Achslager-Kit	1302-0828
Magnum 325 4x4 HDS FB 01-01	Vorderes Radlager-Kit	1302-0828
Magnum 325 4x4 HDS FB 01-01	Hinteres Achslager-Kit	1302-0828
Sportsman ETX EFI 325 15	Hinteres Achslager-Kit	1302-0837
Sportsman ETX EFI 325 15	Vorderes Radlager-Kit	1302-0828
Trail Boss 325 00-02	Hinteres Achslager-Kit	1302-0827
Xpedition 325 02	Hinteres Achslager-Kit	1302-0828
Hawkeye 325 2x4 15	Hinteres Achslager-Kit	1302-0837
Sportsman 325 15	Hinteres Achslager-Kit	1302-0837
Ranger ETX 325 15	Hinteres Achslager-Kit	1302-0837
Ranger ETX 325 15	Vorderes Radlager-Kit	1302-0828
Sportsman ACE 325 HD 15	Hinteres Achslager-Kit	1302-0837
Sportsman ACE 325 HD 15	Vorderes Radlager-Kit	1302-0828
Ranger 325 15-16	Hinteres Achslager-Kit	1302-0837
ACE 325 14-16	Hinteres Achslager-Kit	1302-0837
ATP 330 4x4 04-05	Vorderes Radlager-Kit	1302-0828
ATP 330 4x4 04-05	Hinteres Achslager-Kit	1302-0828
Magnum 330 2x4 03-05	Hinteres Achslager-Kit	1302-0828
Magnum 330 4x4 05	Vorderes Radlager-Kit	1302-0828
Magnum 330 4x4 05	Hinteres Achslager-Kit	1302-0828
Magnum 330 4x4 AA AB AC 03-04	Vorderes Radlager-Kit	1302-0828
Magnum 330 4x4 AA AB AC 03-04	Hinteres Achslager-Kit	1302-0828
Magnum 330 4x4 FB 03-04	Vorderes Radlager-Kit	1302-0828
Magnum 330 4x4 FB 03-04	Hinteres Achslager-Kit	1302-0828
Trail Blazer 330 08-13	Hinteres Achslager-Kit	1302-0827
Trail Blazer 330 10-13	Vorderes Radlager-Kit	1302-0828
Trail Boss 330 03-13	Hinteres Achslager-Kit	1302-0827
Trail Boss 330 10-13	Vorderes Radlager-Kit	1302-0828
Sportsman 335 99-00	Hinteres Achslager-Kit	1302-0837
Worker 335 99-99	Hinteres Achslager-Kit	1302-0837
Sportsman 335 99-99	Hinteres Achslager-Kit	1302-0837
Worker 335 99-99	Hinteres Achslager-Kit	1302-0837
Hawkeye 400 2x4 HO 11-14	Hinteres Achslager-Kit	1302-0837
Hawkeye 400 HO 2x4 12-14	Vorderes Radlager-Kit	1302-0828
Scrambler 400 2x4 00-02	Hinteres Achslager-Kit	1302-0827
Scrambler 400 4x4 98-02	Hinteres Achslager-Kit	1302-0827
Sport 400 99-99	Hinteres Achslager-Kit	1302-0827
Sportsman 400 4x4 02-05	Hinteres Achslager-Kit	1302-0837
Sportsman 400 4x4 05	Vorderes Radlager-Kit	1302-0828
Sportsman 400 4x4 AA AE AG 04	Hinteres Achslager-Kit	1302-0837
Sportsman 400 4x4 (vor 12-7-00) 01	Hinteres Achslager-Kit	1302-0837
Sportsman 400 4x4 AQ-AV 04	Hinteres Achslager-Kit	1302-0837
Sportsman 400 4x4 AQ-AV 04	Vorderes Radlager-Kit	1302-0828
Sportsman 400 HO 4x4 11-14	Hinteres Achslager-Kit	1302-0837

RAD- UND ACHSLAGER-KITS Fortsetzung auf der nächsten Seite.

AUSPUFF

SCHNEESCHILDE & ARBEITSGERÄTE

SEILWINDEN & HALTERUNGEN

AUDIO

ALLGEMEINES ZUBEHÖR & SCHLÖSSER

GEPÄCKTRÄGER & ZUBEHÖR

TRANSPORT-BOXEN & GEPÄCK

KAROSSERIE

SCHUTZ

LENKER & GRIFF-ARMATUREN

RÄDER & RADZUBEHÖR

BREMSEN

RIEMEN, KETTEN, RITZEL/ KETTENRÄDER

ANTRIEB

FEDERUNG

MOTOR & KÜHLUNG

LUFTFILTER & KRAFTSTOFF-SYSTEME

ELEKTRIK

BELEUCHTUNG

MONTAGE-MATERIAL & WERBEARTIKEL

INDEX



RAD- UND ACHSLAGER-KITS (FORTS.)

	MODELLE	BESCHREIBUNG	ART.-NR.	MODELLE	BESCHREIBUNG	ART.-NR.
AUSPUFF	POLARIS (FORTS.)			POLARIS (FORTS.)		
SCHNEESCHILDE & ARBEITSGERÄTE	Sportsman 400 HO 4x4 08-14	Vorderes Radlager-Kit	1302-0828	Ranger 6x6 500 04-05	Mittiges Achslager-Kit	1302-0837
SEILWINDEN & HALTERUNGEN	Sportsman 400 HO 4x4 08-10	Hinteres Achslager-Kit	1302-0828	Ranger 6x6 500 04-05	Hinteres Achslager-Kit	1302-0837
AUDIO	Trail Blazer 400 03	Hinteres Achslager-Kit	1302-0827	Ranger 6x6 500 04-05	Vorderes Radlager-Kit	1302-0828
ALLGEMEINES ZUBEHÖR & SCHLÖSSER	Xplorer 400L 4x4 99-02	Hinteres Achslager-Kit	1302-0827	Ranger Series 10 4x4 & 6x6 07	Mittiges Achslager-Kit	1302-0837
GEPÄCKTRÄGER & ZUBEHÖR	Hawkeye 400 12-14	Hinteres Achslager-Kit	1302-0837	Ranger Series 10 4x4 & 6x6 07	Hinteres Achslager-Kit	1302-0837
TRANSPORT-BOXEN & GEPÄCK	Sportsman 400 01-14	Hinteres Achslager-Kit	1302-0837	Ranger Series 10 4x4 & 6x6 07	Vorderes Radlager-Kit	1302-0828
KAROSSERIE	Ranger 4x4 400 10-14	Hinteres Achslager-Kit	1302-0837	Ranger Series 11 4x4 & 6x6 07	Mittiges Achslager-Kit	1302-0837
SCHUTZ	Ranger 4x4 400 10-14	Vorderes Radlager-Kit	1302-0828	Ranger Series 11 4x4 & 6x6 07	Hinteres Achslager-Kit	1302-0837
LENKER & GRIFF-ARMATUREN	Ranger 400 10-14	Hinteres Achslager-Kit	1302-0837	Ranger Series 11 4x4 & 6x6 07	Vorderes Radlager-Kit	1302-0828
RÄDER & RADZUBEHÖR	Xpedition 425 02	Hinteres Achslager-Kit	1302-0828	Sportsman 500 6x6 00-08	Mittiges Radlager-Kit	1302-0827
BREMSEN	Sportsman 450 06-07	Hinteres Achslager-Kit	1302-0837	Sportsman 500 6x6 00-08	Hinteres Achslager-Kit	1302-0827
RIEMEN, KETTEN, RITZEL/ KETTENRÄDER	Sportsman 450 06-07	Vorderes Radlager-Kit	1302-0828	Sportsman ACE 500 14	Hinteres Achslager-Kit	1302-0837
ANTRIEB	Sportsman 450 06-20	Hinteres Achslager-Kit	1302-0837	Sportsman ACE 500 14	Vorderes Radlager-Kit	1302-0828
FEDERUNG	Diesel 455 4x4 99-01	Hinteres Achslager-Kit	1302-0837	Ranger 500 09-10	Vorderes Radlager-Kit	0215-1245
MOTOR & KÜHLUNG	Diesel 455 99-01	Hinteres Achslager-Kit	1302-0837	Ranger 500 04-22	Hinteres Achslager-Kit	1302-0837
LUFTFILTER & KRAFTSTOFF-SYSTEME	ATP 500 4x4 04-05	Vorderes Radlager-Kit	1302-0828	Ranger 6x6 500 04	Mittiges Achslager-Kit	1302-0837
ELEKTRIK	ATP 500 4x4 04-05	Hinteres Achslager-Kit	1302-0828	Ranger 6x6 500 04-05	Hinteres Achslager-Kit	1302-0837
BELEUCHTUNG	ATV 500 Pro 02	Vorderes Radlager-Kit	1302-0828	ACE 500 17-19	Hinteres Achslager-Kit	1302-0837
MONTAGE-MATERIAL & WERBEARTIKEL	ATV 500 Pro 02	Hinteres Achslager-Kit	1302-0828	Outlaw 525 IRS 07-11	Hinteres Achslager-Kit	1302-0828
INDEX	Magnum 500 2x4 HDS 02	Hinteres Achslager-Kit	1302-0828	Sportsman 550 09-14	Vorderes Radlager-Kit	0215-1245
	Magnum 500 4x4 AA 02	Vorderes Radlager-Kit	1302-0828	Sportsman 550 09-14	Hinteres Achslager-Kit	0215-1245
	Magnum 500 4x4 AA 02	Hinteres Achslager-Kit	1302-0828	Sportsman Forest 550 11-14	Vorderes Radlager-Kit	0215-1245
	Magnum 500 4x4 AB/FB 02	Vorderes Radlager-Kit	1302-0828	Sportsman Forest 550 11-14	Hinteres Achslager-Kit	0215-1245
	Magnum 500 4x4 AB/FB 02	Hinteres Achslager-Kit	1302-0828	Sportsman Touring 550 10-14	Vorderes Radlager-Kit	0215-1245
	Magnum 500 4x4 HDS 03	Vorderes Radlager-Kit	1302-0828	Sportsman Touring 550 10-14	Hinteres Achslager-Kit	0215-1245
	Magnum 500 4x4 HDS 03	Hinteres Achslager-Kit	1302-0828	Sportsman 570 EFI EPS 14-15	Hinteres Achslager-Kit	1302-0837
	Magnum 500 4x4 HDS AA 01-02	Vorderes Radlager-Kit	1302-0828	Sportsman 570 EFI EPS 14-15	Vorderes Radlager-Kit	1302-0828
	Magnum 500 4x4 HDS AA 01-02	Hinteres Achslager-Kit	1302-0828	Sportsman 570 EFI X2 15	Hinteres Achslager-Kit	1302-0837
	Magnum 500 4x4 HDS AB/FB 02	Vorderes Radlager-Kit	1302-0828	Sportsman 570 EFI X2 15	Vorderes Radlager-Kit	1302-0828
	Magnum 500 4x4 HDS AB/FB 02	Hinteres Achslager-Kit	1302-0828	Sportsman 570 EFI HD 14	Hinteres Achslager-Kit	1302-0837
	Magnum 500 4x4 HDS FB 01	Vorderes Radlager-Kit	1302-0828	Sportsman 570 EFI HD 14	Vorderes Radlager-Kit	1302-0828
	Magnum 500 4x4 HDS FB 01	Hinteres Achslager-Kit	1302-0828	Sportsman 570 Forest EFI APS 14	Hinteres Achslager-Kit	1302-0837
	Outlaw 500 06-07	Hinteres Achslager-Kit	1302-0828	Sportsman 570 Forest EFI APS 14	Vorderes Radlager-Kit	1302-0828
	PTV Series 10 4x4 03	Vorderes Radlager-Kit	1302-0828	Sportsman 570 HD 15	Hinteres Achslager-Kit	1302-0837
	PTV Series 10 4x4 03	Hinteres Achslager-Kit	1302-0828	Sportsman 570 HD 15	Vorderes Radlager-Kit	1302-0828
	Scrambler 500 2x4 00-08	Hinteres Achslager-Kit	1302-0827	Sportsman 570 SP 15	Hinteres Achslager-Kit	1302-0837
	Scrambler 500 2x4 98-12	Hinteres Achslager-Kit	1302-0827	Sportsman 570 SP 15	Vorderes Radlager-Kit	1302-0828
	Scrambler 500 2x4 10-12	Vorderes Radlager-Kit	1302-0828	Sportsman 570 SP Touring 15	Hinteres Achslager-Kit	1302-0837
	Sportsman 500 4x4 96-00	Hinteres Achslager-Kit	1302-0837	Sportsman 570 SP Touring 15	Vorderes Radlager-Kit	1302-0828
	Sportsman 500 4x4 DUSE 01-02	Hinteres Achslager-Kit	1302-0837	Sportsman 570 Touring EFI 14	Hinteres Achslager-Kit	1302-0837
	Sportsman 500 4x4 HO 01-13	Hinteres Achslager-Kit	1302-0837	Sportsman 570 Touring EFI 14	Vorderes Radlager-Kit	1302-0828
	Sportsman 500 4x4 HO 05-13	Vorderes Radlager-Kit	1302-0828	Sportsman Touring 570 EFI/EPS 15	Hinteres Achslager-Kit	1302-0837
	Sportsman 500 4x4 HO AO-AX 04	Hinteres Achslager-Kit	1302-0837	Sportsman Touring 570 EFI/EPS 15	Vorderes Radlager-Kit	1302-0828
	Sportsman 500 4x4 HO AO-AX 04	Vorderes Radlager-Kit	1302-0828	Sportsman 570 14	Hinteres Achslager-Kit	1302-0837
	Sportsman 500 4x4 RSE 00-02	Hinteres Achslager-Kit	1302-0837	Sportsman 570 6x6 17-22	Hinteres Achslager-Kit	1302-0837
	Sportsman 500 EFI 09-09	Hinteres Achslager-Kit	1302-0837	Sportsman Forest 570 14-15	Hinteres Achslager-Kit	1302-0837
	Sportsman 500 EFI 09-09	Vorderes Radlager-Kit	1302-0828	Sportsman Touring 570 14-22	Hinteres Achslager-Kit	1302-0837
	Sportsman 500 EFI Tractor 10-10	Hinteres Achslager-Kit	1302-0837	RZR Trail 570 Premium 20-22	Hinteres Achslager-Kit	1302-0837
	Sportsman 500 EFI Tractor 10-10	Vorderes Radlager-Kit	1302-0828	RZR Trail 570/Premium 21	Hinteres Achslager-Kit	1302-0837
	Sportsman 500 X2 06-09	Hinteres Achslager-Kit	1302-0837	Ranger 570 15-16	Vorderes Radlager-Kit	0215-1245
	Sportsman 500 X2 06-09	Vorderes Radlager-Kit	1302-0828	Ranger 570 EPS 21-22	Hinteres Achslager-Kit	1302-0837
	Sportsman Forest 500 11-13	Hinteres Achslager-Kit	1302-0837	Ranger SP 570 EPS 23-23	Hinteres Achslager-Kit	1302-0837
	Sportsman Forest 500 11-13	Vorderes Radlager-Kit	1302-0828	Ranger 4x4 570 14	Vorderes Radlager-Kit	1302-0828
	Sportsman Forest Tractor 500 11-12	Hinteres Achslager-Kit	1302-0837	Ranger 4x4 570 14	Hinteres Achslager-Kit	1302-0837
	Sportsman Forest Tractor 500 11-12	Vorderes Radlager-Kit	1302-0828	Ranger 4x4 570 Crew 14	Vorderes Radlager-Kit	1302-0828
	Sportsman Touring 500 EFI 08-13	Hinteres Achslager-Kit	1302-0837	Ranger 4x4 570 Crew 14-21	Hinteres Achslager-Kit	1302-0837
	Sportsman Touring 500 EFI 08-13	Vorderes Radlager-Kit	1302-0828	Ranger Crew 570 Full Size 21	Hinteres Achslager-Kit	1302-0837
	Worker 500 4x4 00-02	Hinteres Achslager-Kit	1302-0837	Ranger 570 EFI Full Size Crew 15	Hinteres Achslager-Kit	1302-0837
	Xplorer 500 97-97	Hinteres Achslager-Kit	1302-0837	Ranger 570 EFI Mid Size Crew 15	Hinteres Achslager-Kit	1302-0837
	Sportsman 500 96-13	Hinteres Achslager-Kit	1302-0837	Ranger 570 EFI Mid Size Crew 15	Vorderes Radlager-Kit	1302-0828
	Sportsman Forest 500 11-14	Hinteres Achslager-Kit	1302-0837	Ranger 570 Full Size 15-21	Hinteres Achslager-Kit	1302-0837
	Sportsman Touring 500 08-13	Hinteres Achslager-Kit	1302-0837	Ranger RZR 570 EFI 12-15	Hinteres Achslager-Kit	1302-0837
	Worker 500 99-02	Hinteres Achslager-Kit	1302-0837	Sportsman ACE 570 15	Hinteres Achslager-Kit	1302-0837
	Xplorer 500 97-97	Hinteres Achslager-Kit	1302-0837	Sportsman ACE 570 15	Vorderes Radlager-Kit	1302-0828
	Ranger 500 21	Hinteres Achslager-Kit	1302-0837	RZR 570 12-20	Vorderes Radlager-Kit	0215-1245
	Big Boss 500 6x6 00-03	Hinteres Achslager-Kit	1302-0827	Ranger 570 14-21	Hinteres Achslager-Kit	1302-0837
	PTV Series 10 6x6 03	Hinteres Achslager-Kit	1302-0827	RZR 570 12-19	Hinteres Achslager-Kit	1302-0837
	Ranger 2x4 500 05-09	Hinteres Achslager-Kit	1302-0837	Ranger 570 Full Size 20-22	Hinteres Achslager-Kit	1302-0837
	Ranger 2x4 500 05-09	Vorderes Radlager-Kit	1302-0828	Ranger Crew 570 4x4 16-22	Hinteres Achslager-Kit	1302-0837
	Ranger 4x4 500 04-13	Hinteres Achslager-Kit	1302-0837	Ranger Crew 570 Full Size 20-22	Hinteres Achslager-Kit	1302-0837
	Ranger 4x4 500 04-13	Vorderes Radlager-Kit	1302-0828	RZR Trail 570 21-22	Vorderes Radlager-Kit	0215-1245
	Ranger 4x4 500 Crew 11-13	Hinteres Achslager-Kit	1302-0837	ACE 570 18-19	Vorderes Radlager-Kit	0215-1245
	Ranger 4x4 500 Crew 11-13	Vorderes Radlager-Kit	1302-0828	ACE 570 15-19	Hinteres Achslager-Kit	1302-0837
	Ranger 4x4 500 EFI 06-06	Hinteres Achslager-Kit	1302-0837	Sportsman 600 4x4 03-05	Hinteres Achslager-Kit	1302-0837
	Ranger 4x4 500 EFI 06-06	Vorderes Radlager-Kit	1302-0828	Sportsman 600 4x4 03-05	Vorderes Radlager-Kit	1302-0828



RAD- UND ACHSLAGER-KITS (FORTS.)

MODELLE	BESCHREIBUNG	ART-NR.
POLARIS (FORTS.)		
Sportsman 600 03-05	Hinteres Achslager-Kit	1302-0837
Sportsman 700 4x4 02-07	Hinteres Achslager-Kit	1302-0837
Sportsman 700 4x4 02-07	Vorderes Radlager-Kit	1302-0828
Sportsman 700 EFI 05-07	Hinteres Achslager-Kit	1302-0837
Sportsman 700 EFI 05-07	Vorderes Radlager-Kit	1302-0828
Sportsman MV7 05	Hinteres Achslager-Kit	1302-0837
Sportsman MV7 05	Vorderes Radlager-Kit	1302-0828
Sportsman X2 700 EFI 08-08	Hinteres Achslager-Kit	1302-0837
Sportsman X2 700 EFI 08-08	Vorderes Radlager-Kit	1302-0828
Sportsman 700 02-07	Hinteres Achslager-Kit	1302-0837
Sportsman X2 700 08-08	Hinteres Achslager-Kit	1302-0837
Ranger 4x4 700 05-09	Hinteres Achslager-Kit	1302-0837
Ranger 4x4 700 05-08	Vorderes Radlager-Kit	1302-0828
Ranger 4x4 700 Crew 08-09	Hinteres Achslager-Kit	1302-0837
Ranger 4x4 700 Crew 08-09	Vorderes Radlager-Kit	1302-0828
Ranger 6x6 700 EFI 06-09	Mittiges Achslager-Kit	1302-0837
Ranger 6x6 700 EFI 06-09	Hinteres Achslager-Kit	1302-0837
Ranger 6x6 700 EFI 06-09	Vorderes Radlager-Kit	1302-0828
Ranger 700 09-09	Vorderes Radlager-Kit	0215-1245
Ranger 6x6 700 06-09	Mittiges Achslager-Kit	1302-0837
Ranger 6x6 700 06-09	Hinteres Achslager-Kit	1302-0837
Ranger 700 05-09	Hinteres Achslager-Kit	1302-0837
Sportsman 800 EFI 05-13	Hinteres Achslager-Kit	1302-0837
Sportsman 800 EFI 05-13	Vorderes Radlager-Kit	1302-0828
Sportsman Forest 800 EFI 12-14	Hinteres Achslager-Kit	1302-0837
Sportsman Forest 800 EFI 12-14	Vorderes Radlager-Kit	1302-0828
Sportsman Touring 800 EFI 08-09	Hinteres Achslager-Kit	1302-0837
Sportsman Touring 800 EFI 08-09	Vorderes Radlager-Kit	1302-0828
Sportsman X2 800 EFI 07-09	Hinteres Achslager-Kit	1302-0837
Sportsman X2 800 EFI 07-09	Vorderes Radlager-Kit	1302-0828
Sportsman 800 05-14	Hinteres Achslager-Kit	1302-0837
Sportsman 800 6x6 09-14	Vorderes Radlager-Kit	1302-0837
Sportsman 800 6x6 09-14	Mittiges Achslager-Kit	1302-0837
Sportsman 800 6x6 09-14	Hinteres Achslager-Kit	1302-0837
Sportsman Forest 800 12-13	Hinteres Achslager-Kit	1302-0837
Sportsman Touring 800 08-09	Hinteres Achslager-Kit	1302-0837
Sportsman X2 800 07-09	Hinteres Achslager-Kit	1302-0837
Ranger 4x4 800 EFI Crew 10-14	Hinteres Achslager-Kit	1302-0837
Ranger 4x4 800 EFI Mid Size 13-14	Hinteres Achslager-Kit	1302-0837
Ranger 4x4 800 EFI Mid Size 13-14	Vorderes Radlager-Kit	1302-0828
Ranger 6x6 800 10-13	Mittiges Achslager-Kit	1302-0837
Ranger 6x6 800 10-15	Hinteres Achslager-Kit	1302-0837
Ranger RZR 4 800 10-14	Hinteres Achslager-Kit	1302-0837
Ranger RZR S 800 09-14	Hinteres Achslager-Kit	1302-0837
Ranger XP 800 12	Hinteres Achslager-Kit	1302-0837
RZR 800 08-14	Hinteres Achslager-Kit	1302-0837
Sportsman 800 EFI 6x6 09-13	Mittiges Achslager-Kit	1302-0837
Sportsman 800 EFI 6x6 09-13	Hinteres Achslager-Kit	1302-0837
Sportsman 800 EFI 6x6 09-13	Vorderes Radlager-Kit	1302-0828
Sportsman Forest 800 6x6 13	Hinteres Achslager-Kit	1302-0837
Sportsman Forest 800 6x6 13	Vorderes Radlager-Kit	1302-0828
Ranger 6x6 800 10-16	Vorderes Radlager-Kit	0215-1245
Ranger 800 10-14	Vorderes Radlager-Kit	0215-1245
Ranger XP 800 12	Vorderes Radlager-Kit	0215-1245
RZR 4 800 10-14	Vorderes Radlager-Kit	0215-1245
RZR 800 08-14	Vorderes Radlager-Kit	0215-1245
RZR S 800 10-14	Vorderes Radlager-Kit	0215-1245
Ranger 6x6 800 10-16	Mittiges Achslager-Kit	1302-0837
Ranger 6x6 800 10-16	Hinteres Achslager-Kit	1302-0837
Ranger 800 10-14	Hinteres Achslager-Kit	1302-0837
Ranger XP 800 12	Hinteres Achslager-Kit	1302-0837
RZR 4 800 10-14	Hinteres Achslager-Kit	1302-0837
RZR 800 08-14	Hinteres Achslager-Kit	1302-0837
RZR S 800 09-14	Hinteres Achslager-Kit	1302-0837
Forest 800 15	Hinteres Achslager-Kit	1302-0837
Scrambler 850 13-22	Vorderes Radlager-Kit	0215-1245
Scrambler 850 13-22	Hinteres Achslager-Kit	0215-1245
Sportsman 850 14-22	Vorderes Radlager-Kit	0215-1245
Sportsman 850 14-22	Hinteres Achslager-Kit	0215-1245
Sportsman Forest 850 11-15	Vorderes Radlager-Kit	0215-1245
Sportsman Forest 850 11-15	Hinteres Achslager-Kit	0215-1245
Sportsman Touring 850 10-19	Vorderes Radlager-Kit	0215-1245
Sportsman Touring 850 10-19	Hinteres Achslager-Kit	0215-1245
Sportsman X2 850 11-11	Vorderes Radlager-Kit	0215-1245

MODELLE	BESCHREIBUNG	ART-NR.
POLARIS (FORTS.)		
Sportsman X2 850 11-11	Hinteres Achslager-Kit	0215-1245
Sportsman XP 850 09-14	Vorderes Radlager-Kit	0215-1245
Sportsman XP 850 09-14	Hinteres Achslager-Kit	0215-1245
Brutus HD 900 13	Hinteres Achslager-Kit	1302-0837
Ranger 4x4 900 Diesel Crew 12-14	Hinteres Achslager-Kit	1302-0837
Ranger 4x4 Diesel 900 11-14	Hinteres Achslager-Kit	1302-0837
Ranger 900 Crew 14-15	Hinteres Achslager-Kit	1302-0837
Ranger 900 XP 13-15	Hinteres Achslager-Kit	1302-0837
Ranger Diesel HST/Deluxe 14	Hinteres Achslager-Kit	1302-0837
Brutus HD 900 13-18	Vorderes Radlager-Kit	0215-1245
Ranger 900 13-18	Vorderes Radlager-Kit	0215-1245
Ranger 900 Diesel 11-14	Vorderes Radlager-Kit	0215-1245
Ranger 900D HIPPO MPS 14	Vorderes Radlager-Kit	0215-1245
Ranger Diesel HST/Deluxe 14	Hinteres Achslager-Kit	1302-0837
Ranger Diesel INTL 14	Hinteres Achslager-Kit	1302-0837
Ranger HST 15-16	Hinteres Achslager-Kit	1302-0837
Ranger 900 13-18	Hinteres Achslager-Kit	1302-0837
Ranger 900 Diesel 14	Hinteres Achslager-Kit	1302-0837
Ranger Diesel 19-23	Vorderes Radlager-Kit	0215-1245
Ranger Diesel 19-23	Hinteres Achslager-Kit	1302-0837
Ranger Diesel Deluxe 19-23	Vorderes Radlager-Kit	0215-1245
Ranger Diesel Deluxe 19-23	Hinteres Achslager-Kit	1302-0837
Ranger 900D HIPPO MPS 14	Hinteres Achslager-Kit	1302-0837
Ranger Crew 900 14-19	Hinteres Achslager-Kit	1302-0837
Ranger 900 XP (alle Optionen) 13-19	Vorderes Radlager-Kit	0215-1245
Ranger 900 XP 13-19	Hinteres Achslager-Kit	1302-0837
Ranger 900 XP 13-19	Hinteres Achslager-Kit	1302-0837
RZR 4 900 14-18	Vorderes Radlager-Kit	0215-1245
RZR 4 900 14-18	Hinteres Achslager-Kit	0215-1245
RZR 4 XP 900 12-14	Vorderes Radlager-Kit	0215-1245
RZR 4 XP 900 12-14	Hinteres Achslager-Kit	0215-1245
RZR 900 14-22	Vorderes Radlager-Kit	0215-1245
RZR 900 14-22	Hinteres Achslager-Kit	0215-1245
RZR XP 900 11-14	Vorderes Radlager-Kit	0215-1245
RZR XP 900 11-14	Hinteres Achslager-Kit	0215-1245
Brutus HD 900 13-15	Hinteres Achslager-Kit	1302-0837
RZR Trail S 900 60 Inch (alle Optionen) 20-20	Vorderes Radlager-Kit	0215-1245
RZR Trail S 900 60 Inch (alle Optionen) 20-20	Hinteres Achslager-Kit	0215-1245
RZR 900 Trail 21-22	Hinteres Achslager-Kit	0215-1245
ACE 900 17-19	Vorderes Radlager-Kit	0215-1245
ACE 900 16-19	Hinteres Radlager-Kit	1302-0837
ACE 900 16-19	Hinteres Radlager-Kit	1302-0837
General 1000 EPS 16-19	Vorderes Radlager-Kit	0215-1245
General 1000 EPS 16-19	Hinteres Radlager-Kit	0215-1245
General 1000 EPS MD 17-18	Vorderes Radlager-Kit	0215-1245
General 1000 EPS MD 17-18	Hinteres Achslager-Kit	0215-1245
General 1000 PS MD 17-18	Vorderes Radlager-Kit	0215-1245
General 1000 PS MD 17-18	Hinteres Achslager-Kit	0215-1245
General 1000 EPS Premium 18	Vorderes Radlager-Kit	0215-1245
General 1000 EPS Premium 18	Hinteres Achslager-Kit	0215-1245
General 1000 EPS Limited Edition 18	Vorderes Radlager-Kit	0215-1245
General 1000 EPS Limited Edition 18	Hinteres Achslager-Kit	0215-1245
General 1000 EPS Deluxe Edition 18	Vorderes Radlager-Kit	0215-1245
General 1000 EPS Deluxe Edition 18	Hinteres Achslager-Kit	0215-1245
General 1000 EPS Deluxe Edition EU 18	Vorderes Radlager-Kit	0215-1245
General 1000 EPS Deluxe Edition EU 18	Hinteres Achslager-Kit	0215-1245
General 1000 EPS RC Edition 18	Vorderes Radlager-Kit	0215-1245
General 1000 EPS RC Edition 18	Hinteres Achslager-Kit	0215-1245
General 1000 EPS Hunter Edition 18	Vorderes Radlager-Kit	0215-1245
General 1000 EPS Hunter Edition 18	Hinteres Achslager-Kit	0215-1245
General 1000 EPS Tractor 18	Vorderes Radlager-Kit	0215-1245
General 1000 EPS Tractor 18	Hinteres Achslager-Kit	0215-1245
General 1000 Deluxe Option 1 20-20	Vorderes Radlager-Kit	0215-1245
General 1000 Deluxe Option 1 20-20	Hinteres Achslager-Kit	0215-1245
General 1000 EPS Deluxe 20-21	Vorderes Radlager-Kit	0215-1245
General 1000 EPS Deluxe 20-21	Hinteres Achslager-Kit	0215-1245
General 1000 Deluxe 20-20	Vorderes Radlager-Kit	0215-1245
General 1000 Deluxe 20-20	Hinteres Achslager-Kit	0215-1245

RAD- UND ACHSLAGER-KITS Fortsetzung auf der nächsten Seite.

AUSPUFF

SCHNEESCHILDE & ARBEITSGERÄTE

SEILWINDEN & HALTERUNGEN

AUDIO

ALLGEMEINES ZUBEHÖR & SCHLÖSSER

GEPÄCKTRÄGER & ZUBEHÖR

TRANSPORT-BOXEN & GEPÄCK

KAROSSERIE

SCHUTZ

LENKER & GRIFF-ARMATUREN

RÄDER & RADZUBEHÖR

BREMSEN

RIEMEN, KETTEN, RITZEL/ KETTENRÄDER

ANTRIEB

FEDERUNG

MOTOR & KÜHLUNG

LUFTFILTER & KRAFTSTOFF-SYSTEME

ELEKTRIK

BELEUCHTUNG

MONTAGE-MATERIAL & WERBEARTIKEL

INDEX



RAD- UND ACHSLAGER-KITS (FORTS.)

MODELLE	BESCHREIBUNG	ART.-NR.
SUZUKI		
LT-230 E 87-93	Vorderes Radlager-Kit	0215-1238
LT-230 E 87-93	Hinteres Achslager-Kit	1302-0831
LT-230 S 85-88	Vorderes Radlager-Kit	0215-1238
LT-230 S 85-88	Hinteres Achslager-Kit	1302-0831
LT-250 R 85-92	Vorderes Radlager-Kit	0215-1238
LT-250 R 85-92	Hinteres Achslager-Kit	1302-0831
LT-250 S 89-90	Vorderes Radlager-Kit	0215-1238
LT-250 S 89-90	Hinteres Achslager-Kit	1302-0831
LT-4WD 250 Quad Runner 87-98	Vorderes Radlager-Kit	0215-1240
LT-F250 2WD 88-01	Vorderes Radlager-Kit	0215-1240
LT-F250F 4WD Quad Runner 99-02	Vorderes Radlager-Kit	0215-1240
LT-Z 250 04-09	Vorderes Radlager-Kit	0215-1238
LT-300 E 87-89	Hinteres Achslager-Kit	1302-0831
LT-F 300 F King Quad 99-02	Vorderes Radlager-Kit	0215-1240
LT-F 4WDX King Quad 300 91-98	Vorderes Radlager-Kit	0215-1240
LT-A 400 2WD King Quad 08-09	Vorderes Radlager-Kit	0215-1240
LT-A 400 Eiger 2WD 02-07	Vorderes Radlager-Kit	0215-1240
LT-A 400 F 4WD King Quad 08-14	Vorderes Radlager-Kit	0215-1240
LT-A 400 F Eiger 4WD 02-07	Vorderes Radlager-Kit	0215-1240
LT-F 400 2WD King Quad 08-09	Vorderes Radlager-Kit	0215-1240
LT-F 400 Eiger 2WD 02-07	Vorderes Radlager-Kit	0215-1240
LT-F 400 F 4WD King Quad 08-12	Vorderes Radlager-Kit	0215-1240
LT-F 400 F Eiger 4WD 02-07	Vorderes Radlager-Kit	0215-1240
LT-Z 400 03-13	Vorderes Radlager-Kit	0215-1238
LT-Z 400 03-08	Hinteres Achslager-Kit	1302-0831
LT-R 450 06-11	Vorderes Radlager-Kit	0215-1238
LT-500 R 87-90	Vorderes Radlager-Kit	0215-1238
LT-A 500 F Quad Master Auto 00-01	Vorderes Radlager-Kit	0215-1240
LT-A500F Vinson 02-07	Vorderes Radlager-Kit	0215-1240
LT-F 500 F 98-02	Vorderes Radlager-Kit	0215-1240
LT-F500F Vinson 03-07	Vorderes Radlager-Kit	0215-1240
YAMAHA		
YFM 125 Raptor 11-13	Vorderes Radlager-Kit	0215-1239
YFM 125 Raptor 11-13	Hinteres Achslager-Kit	1302-0829
YFS 200 Blaster 03-06	Vorderes Radlager-Kit	0215-1239
YFS 200 Blaster 03-06	Hinteres Achslager-Kit	1302-0832
YFB 250 Timberwolf 95-98	Vorderes Radlager-Kit	0215-1239
YFB 250 FW Timberwolf 94-00	Vorderes Radlager-Kit	0215-1240
YFM 250 Raptor 08-13	Vorderes Radlager-Kit	0215-1239
YFM 250 Raptor 08-13	Hinteres Achslager-Kit	1302-0829
YFM 250 Beartracker 01-04	Vorderes Radlager-Kit	0215-1239
YFM 250 Big Bear 07-09	Vorderes Radlager-Kit	0215-1239
YFM 250 MOTO-4 89-91	Vorderes Radlager-Kit	0215-1239
YFM 250B Bruin 05-06	Vorderes Radlager-Kit	0215-1239
YFM350 Grizzly IRS 07-11	Vorderes Radlager-Kit	0215-1240
YFM350 Grizzly IRS 07-11	Hinteres Achslager-Kit	1302-0825
YFM 350 Raptor 04-13	Vorderes Radlager-Kit	0215-1239
YFM 350 Raptor 04-13	Hinteres Achslager-Kit	1302-0829
YFM 350 WARRIOR 87-04	Vorderes Radlager-Kit	0215-1239
YFM 350 BA Bruin 2WD 04-06	Vorderes Radlager-Kit	0215-1240
YFM 350 ER Moto-4 90-95	Vorderes Radlager-Kit	0215-1239
YFM 350 FA Bruin 4WD 04-06	Vorderes Radlager-Kit	0215-1240
YFM 350 FGW Grizzly 4WD 07-14	Vorderes Radlager-Kit	0215-1240
YFM 350 FW Big Bear 87-99	Vorderes Radlager-Kit	0215-1240
YFM 350 GW Grizzly 2WD 07-11	Vorderes Radlager-Kit	0215-1240
YFM 350 U Big Bear 96-99	Vorderes Radlager-Kit	0215-1240
YFM 350 FX Wolverine 95-05	Vorderes Radlager-Kit	0215-1240
YFM 350 FX Wolverine 06-09	Vorderes Radlager-Kit	0215-1240
YFP 350 U Terra Pro 88-88	Vorderes Radlager-Kit	0215-1239
YFZ 350 Banshee 87-06	Vorderes Radlager-Kit	0215-1239
YFZ 350 Banshee 89-06	Hinteres Achslager-Kit	1302-0832
YFM 400 Big Bear 2WD 00-04	Vorderes Radlager-Kit	0215-1240
YFM 400 Big Bear 4WD 00-06	Vorderes Radlager-Kit	0215-1240
YFM 400 Big Bear IRS 07-12	Vorderes Radlager-Kit	0215-1240
YFM 400 Big Bear IRS 07-12	Hinteres Achslager-Kit	1302-0825
YFM 400 Grizzly IRS 07-08	Vorderes Radlager-Kit	0215-1240
YFM 400 Grizzly IRS 07-08	Hinteres Achslager-Kit	1302-0825
YFM 400 Kodiak 2WD 00-04	Vorderes Radlager-Kit	0215-1240
YFM 400 Kodiak 4WD 93-06	Vorderes Radlager-Kit	0215-1240

MODELLE	BESCHREIBUNG	ART.-NR.
YAMAHA (FORTS.)		
YFM 400 Kodiak 4WD 05-06	Hinteres Achslager-Kit	1302-0825
YFM 450 Grizzly EPS 11-14	Vorderes Radlager-Kit	0215-1240
YFM 450 Grizzly EPS 11-14	Hinteres Achslager-Kit	1302-0825
YFM 450 Grizzly IRS 07-14	Vorderes Radlager-Kit	0215-1240
YFM 450 Grizzly IRS 07-14	Hinteres Achslager-Kit	1302-0825
YFM 450 Kodiak 03-06	Vorderes Radlager-Kit	0215-1240
YFM 450 Kodiak 05-06	Hinteres Achslager-Kit	1302-0825
YFM 450 FX Wolverine 450 4x4 06-10	Vorderes Radlager-Kit	0215-1240
YFZ 450 R 04-13	Vorderes Radlager-Kit	0215-1239
YFZ 450 R 06-09	Hinteres Achslager-Kit	1302-0830
YFZ 450 R 09-14	Vorderes Radlager-Kit	0215-1239
YFZ 450 X 10-11	Vorderes Radlager-Kit	0215-1239
Kodiak 450 4WD 18-23	Vorderes Radlager-Kit	1302-0825
Kodiak 450 4WD 18-23	Hinteres Achslager-Kit	1302-0825
Kodiak 450 EPS 4WD 18-23	Vorderes Radlager-Kit	1302-0825
Kodiak 450 EPS 4WD 18-23	Hinteres Achslager-Kit	1302-0825
Kodiak 450 EPS 4WD Armor Grey 18-23	Vorderes Radlager-Kit	1302-0825
Kodiak 450 EPS 4WD Armor Grey 18-23	Hinteres Achslager-Kit	1302-0825
450 Rhino 06-09	Vorderes Radlager-Kit	0215-1240
450 Rhino 06-09	Hinteres Achslager-Kit	1302-0841
YFM 550 Grizzly 09-14	Vorderes Radlager-Kit	1302-0825
YFM 550 Grizzly 09-14	Hinteres Achslager-Kit	1302-0825
YFM 550 Grizzly EPS 09-14	Vorderes Radlager-Kit	1302-0825
YFM 550 Grizzly EPS 09-14	Hinteres Achslager-Kit	1302-0825
YFM 600 Grizzly 98-98	Vorderes Radlager-Kit	0215-1240
YFM 660 Grizzly 03-08	Vorderes Radlager-Kit	1302-0825
YFM 660 Grizzly 03-08	Hinteres Achslager-Kit	1302-0825
YFM 660 R Raptor 01-05	Vorderes Radlager-Kit	0215-1239
YFM 660 R Raptor 01-05	Hinteres Achslager-Kit	1302-0832
660 Rhino 04-07	Vorderes Radlager-Kit	0215-1240
660 Rhino 04-07	Hinteres Achslager-Kit	1302-0841
YFM 700 Grizzly 07-16	Vorderes Radlager-Kit	1302-0825
YFM 700 Grizzly 07-16	Hinteres Achslager-Kit	1302-0825
YFM 700 Grizzly EPS 08-21	Vorderes Radlager-Kit	1302-0825
YFM 700 Grizzly EPS 08-21	Hinteres Achslager-Kit	1302-0825
YFM 700R Raptor 06-14	Vorderes Radlager-Kit	0215-1239
YFM 700R Raptor 06-12	Hinteres Achslager-Kit	1302-0830
Kodiak 700 21	Hinteres Achslager-Kit	1302-0825
Kodiak 700 4WD Hunter 21	Hinteres Achslager-Kit	1302-0825
Kodiak 700 EPS 21	Hinteres Achslager-Kit	1302-0825
Kodiak 700 EPS Hunter 21	Hinteres Achslager-Kit	1302-0825
Kodiak 700 EPS SE 21	Hinteres Achslager-Kit	1302-0825
Kodiak 700 ESP SE 21	Hinteres Achslager-Kit	1302-0825
Kodiak 700 4WD 16-21	Vorderes Radlager-Kit	1302-0825
Kodiak 700 4WD 16-21	Hinteres Achslager-Kit	1302-0825
Kodiak 700 EPS 4WD 16-23	Vorderes Radlager-Kit	1302-0825
Kodiak 700 EPS 4WD 16-23	Hinteres Achslager-Kit	1302-0825
Kodiak 700 EPS 4WD Green 18-23	Vorderes Radlager-Kit	1302-0825
Kodiak 700 EPS 4WD Green 18-23	Hinteres Achslager-Kit	1302-0825
Kodiak 700 EPS 4WD Hunter 18-23	Vorderes Radlager-Kit	1302-0825
Kodiak 700 EPS 4WD Hunter 18-23	Hinteres Achslager-Kit	1302-0825
Kodiak 700 EPS 4WD SE 18-23	Vorderes Radlager-Kit	1302-0825
Kodiak 700 EPS 4WD SE 18-23	Hinteres Achslager-Kit	1302-0825
YFM700 Grizzly EPS Graphite 18-21	Vorderes Radlager-Kit	1302-0825
YFM700 Grizzly EPS Graphite 18-21	Hinteres Achslager-Kit	1302-0825
YFM700 Grizzly EPS Hunter 18-21	Vorderes Radlager-Kit	1302-0825
YFM700 Grizzly EPS Hunter 18-21	Hinteres Achslager-Kit	1302-0825
YFM700 Grizzly EPS LE 18-21	Vorderes Radlager-Kit	1302-0825
YFM700 Grizzly EPS LE 18-21	Hinteres Achslager-Kit	1302-0825
YFM700 Grizzly EPS SE 18-21	Vorderes Radlager-Kit	1302-0825
YFM700 Grizzly EPS SE 18-21	Hinteres Achslager-Kit	1302-0825
700 Rhino FI 08-13	Vorderes Radlager-Kit	0215-1240
700 Rhino FI 08-13	Hinteres Achslager-Kit	1302-0841
YXZ 1000 R EPS 17	Vorderes Radlager-Kit	1302-0825
YXZ 1000 R EPS SS 17	Vorderes Radlager-Kit	1302-0825

AUSPUFF

SCHNEESCHILDE & ARBEITSGERÄTE

SEILWINDEN & HALTERUNGEN

AUDIO

ALLGEMEINES ZUBEHÖR & SCHLÖSSER

GEPÄCKTRÄGER & ZUBEHÖR

TRANSPORT-BOXEN & GEPÄCK

KAROSSERIE

SCHUTZ

LENKER & GRIFF-ARMATUREN

RÄDER & RADZUBEHÖR

BREMSEN

RIEMEN, KETTEN, RITZEL/ KETTENRÄDER

ANTRIEB

FEDERUNG

MOTOR & KÜHLUNG

LUFTFILTER & KRAFTSTOFF-SYSTEME

ELEKTRIK

BELEUCHTUNG

MONTAGE-MATERIAL & WERBEARTIKEL

INDEX

AUSPUFF

SCHNEESCHILDE & ARBEITSGERÄTE

SEILWINDEN & HALTERUNGEN

AUDIO

ALLGEMEINES ZUBEHÖR & SCHLÖSSER

GEPÄCKTRÄGER & ZUBEHÖR

TRANSPORT-BOXEN & GEPÄCK

KAROSSERIE

SCHUTZ

LENKER & GRIFF-ARMATUREN

RÄDER & RADZUBEHÖR

BREMSEN

RIEMEN, KETTEN, RITZEL/ KETTENRÄDER

ANTRIEB

FEDERUNG

MOTOR & KÜHLUNG

LUFTFILTER & KRAFTSTOFF-SYSTEME

ELEKTRIK

BELEUCHTUNG

MONTAGE-MATERIAL & WERBEARTIKEL

INDEX



„PRO GOLD“-SPIKES

- Tiefes V-Kopf-Design für den echten Rennfahrer
- Der große Schaft mit Grobgewinden verhindert, dass die Schrauben herausgezogen werden
- Wärmebehandelt für lange scharfe Köpfe
- Feingewindeschrauben für eine bessere Justierung in den Reifen
- Der Plattierungsprozess erhält den Kopf so scharf wie möglich und erzeugt eine dunkelgrüne Farbe
- 1/4" Kopfdurchmesser

- Nur für Offroad-Verwendung, nicht für Straßen zugelassen
- Siehe Seite 405 des Parts Europe ATV/UTV-Katalogs 2022 für zusätzliche Gold Screws „Pro Gold“-Spikes

ANZ.	LÄNGE	ART.-NR.
FEINGEWINDE		
250	31,75 mm (1 1/4")	1250-0648
500	31,75 mm (1 1/4")	1250-0649

ANZ.	LÄNGE	ART.-NR.
FEINGEWINDE (FORTS.)		
250	38,1 mm (1 1/2")	1250-0650
500	38,1 mm (1 1/2")	1250-0651



CAMOPLAST TRACK SYSTEMS ARE BECOMING CAMSO TRACK SYSTEMS.



4S1 UTV RAUPENKETTEN

- Dieses Kettensystem erreicht das nächste Level an Leistung bei allen Bedingungen
- Kein anderes Ketten-Kit bietet dieses Niveau an Fahrqualität, Leistung, Langlebigkeit und Nutzerfreundlichkeit
- Es ist das Kettensystem erster Wahl für alle Anwendungen wie Tiefschnee, Morast, Sumpf, Schlamm etc
- Erhält die Nutzlast des Fahrzeugs
- Motorspezifische Übersetzung für 300 ccm und größer
- Austauschbar mit über 99 % der SxS-Marken und -Modelle
- Schneller und einfacher Tausch von Rädern zu Ketten und wieder zurück

- Verbesserter Verschlussspanner für bessere Festigkeit, Einstellgenauigkeit und Wartbarkeit
- Wasserwaage und Ölstopfen für einfachere Montage und Einstellung mit höherer Genauigkeit
- Der massive Stahlrahmen mit verbesserter Geometrie sorgt für eine längere Lebensdauer in schneefreiem Terrain und verbessert die Gewichtsverteilung
- Gummidämpfer mit verbesserter Rahmenfederung minimieren Vibrationen, erhöhen den Fahrkomfort, die Stabilität und die Lebensdauer

HINWEIS: Nicht empfohlen für Geschwindigkeiten von mehr als 40 km/h (25 mph).

WAS BESTELLEN

Menge 1: Tatou T4S1 Raupenkettens-Kit (inklusive 4 Ketten)

Menge 1: Adapter-Kit (für die Montage der Ketten am UTV)

(Beide Kits bestellen, um alles Erforderliche für ein UTV zu erhalten)

HINWEIS: Siehe Seiten 406-415 des Parts Europe ATV/UTV-Katalogs 2022 hinsichtlich ATV-/UTV Raupenkettens-Kit und-Ersatzteile.

MODELLE	RITZEL	KETTENRAD	UTV 4S1 KETTEN-KIT ART.-NR.
KAWASAKI			
KAF620 4x4 Mule 3010 05-08 (alle)	15	16	4510-1605
KAF950 4x4 Mule 4010 09-10 (alle)	15	16	4510-1605



XCR BREMSBELÄGE VON DP BRAKES

- Beläge aus haltbarem Sintermetall, das auch den extremsten Bedingungen standhält und bei Nässe und Trockenheit gleichbleibende Bremskraft bietet
- Siehe Seiten 418-428 des Parts Europe ATV/UTV-Katalogs 2022 für das komplette Sortiment an Bremsbelägen und Bremsbacken

MODELLE	VORNE ART.-NR.	HINTEN ART.-NR.
JOHN DEERE		
XUV Gator 825 Alle Modelle 11-22	-	1721-3228
XUV Gator 855 Alle Modelle 11-22	-	1721-3228



MODELLE	VORNE ART.-NR.	HINTEN ART.-NR.
HONDA		
SXS 700 M2/M4 Pioneer 14-22	1721-3229	-

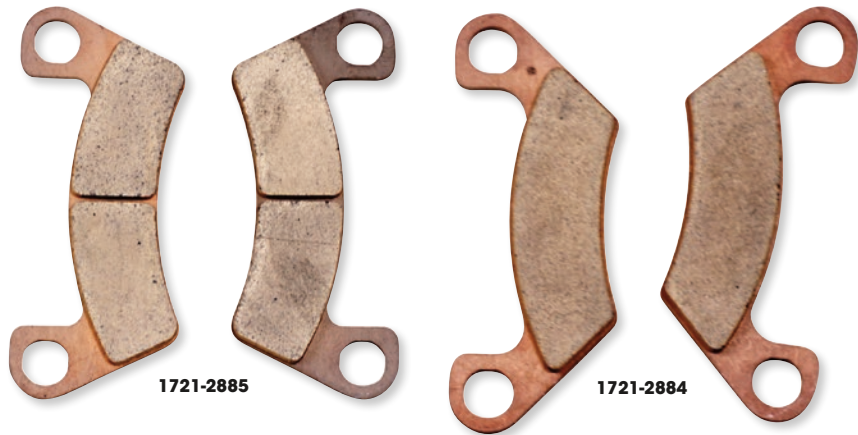

1721-2885

1721-2884



ORIGINAL SINTERMETALL-BREMSBELÄGE

- Bremsbeläge von DP Brakes bestehen aus einer Sintermetallmischung, die für höchste Leistung des ATVs bei allen Fahrbedingungen sorgt
- Beläge mit kurzer Einfahrzeit, so dass die maximale Leistung schnell verfügbar ist
- Design und Materialien von DP Brakes gewährleisten gleichbleibendes Bremsverhalten und Fading-freie Bremsleistung
- Sintermetallmischungen weisen deutlich längere Laufleistung auf als konventionellere organische oder Aramidfaser-Bremsbeläge
- Verwenden Sie Bremsscheiben von DP Brakes in Verbindung mit Bremsbelägen von DP Brakes für ultimative Bremsleistung
- Siehe Seiten 477-491 des Parts Europe ATV/UTV-Katalogs 2022 für das komplette Sortiment an Bremsbelägen und Bremsbacken

MODELLE	STANDARD BREMSBELAG/ -BACKEN VORNE ART.-NR.	STANDARD BREMSBELAG/ -BACKEN HINTEN ART.-NR.
ARCTIC CAT/TEXTRON		
Prowler 18-19	1721-2885	1721-2884
ARCTIC CAT/TEXTRON		
SIDE X SIDE/UTILITY		
700 Wildcat Sport/XT 15-17	1721-2885	-
700 Wildcat Sport/XT 18-19	1721-2885	1721-2883
812 Prowler Pro - (Alle Versionen - 3-Sitzer) 18-23	1721-2883	1721-2884
812 Prowler Pro Crew (Alle Versionen - 6-Sitzer) 18-23	1721-2883	1721-2884
1000 Wildcat X Ltd/XX 19-20	1721-2883	1721-2884
HONDA		
SIDE X SIDE/UTV		
Pioneer SXS 500 M1 /M2 15-20	1721-2992	-
Pioneer 700 SXS M2/M4 14-23	1721-2992	-
JOHN DEERE		
XUV Gator 550 ab 040001-	1721-2883	1721-2884
XUV Gator 560 14-23	1721-2883	1721-2884
XUV Gator 590 14-23	1721-2883	1721-2884

ATV SINTERMETALL-BREMSBELÄGE

- GG-Reibwert; hergestellt aus bewährtem DP Brakes Sintermetall-Material
- Graues Keramikmaterial auf Aluminium-Oxidbasis auf der Rückplatte schützt Bremssattelkolben und -flüssigkeit vor Hitze unter extremen Bedingungen für eine konstante Bremsleistung
- Belagmischung bei nassen oder trockenen Bedingungen gleich leistungsfähig
- Der ideale Ersatzbelag, wenn Langlebigkeit die wichtigste Anforderung ist
- Helle, attraktive Stecktafel-Verpackung

MODELLE	STANDARD BREMSBELAG/ -BACKEN VORNE ART.-NR.	STANDARD BREMSBELAG/ -BACKEN HINTEN ART.-NR.
JOHN DEERE (FORTS.)		
XUV Gator 835 Alle Modelle 18-23	1721-2883	1721-2884
RSX Gator 850 bis zu 040001- 14-16 (rechts)	1721-2883	1721-2884
RSX Gator 860 Alle Modelle 16-21	1721-2883	1721-2884
XUV Gator 865 Alle Modelle 18-23	1721-2883	1721-2884
KAWASAKI		
SIDE X SIDE/UTV		
KAF700 Mule Pro MX 19-23 (links)	1721-2880	-
KAF700 Mule Pro MX 19-23 (rechts)	1721-2881	-
KAF700 Mule Pro MX 19-23	-	1721-2882
POLARIS		
XP4 Turbo 19	1721-2886	-
SIDE X SIDE/UTV		
925 RZR XP 4 Turbo S 19-20	1721-2886	-
1997 RZR R Turbo R/Premium/Ultimate	1721-2886	-
SIDE X SIDE/UTV 4-SITZER		
1997 RZR R4 Turbo R/Premium/Ultimate	1721-2886	-

AUSPUFF

SCHNEESCHILDE & ARBEITSGERÄTE

SEILWINDEN & HALTERUNGEN

AUDIO

ALLGEMEINES ZUBEHÖR & SCHLÖSSER

GEPÄCKTRÄGER & ZUBEHÖR

TRANSPORT-BOXEN & GEPÄCK

KAROSSERIE

SCHUTZ

LENKER & GRIFF-ARMATUREN

RÄDER & RADZUBEHÖR

BREMSEN

RIEMEN, KETTEN, RITZEL/ KETTENRÄDER

ANTRIEB

FEDERUNG

MOTOR & KÜHLUNG

LUFTFILTER & KRAFTSTOFF-SYSTEME

ELEKTRIK

BELEUCHTUNG

MONTAGE-MATERIAL & WERBEARTIKEL

INDEX



GO AHEAD

AUSPUFF

SCHNEESCHILDE & ARBEITSGERÄTE

SEILWINDEN & HALTERUNGEN

AUDIO

ALLGEMEINES ZUBEHÖR & SCHLÖSSER

GEPÄCKTRÄGER & ZUBEHÖR

TRANSPORT-BOXEN & GEPÄCK

KAROSSERIE

SCHUTZ

LENKER & GRIFF-ARMATUREN

RÄDER & RADZUBEHÖR

BREMSEN

RIEMEN, KETTEN, RITZEL/ KETTENRÄDER

ANTRIEB

FEDERUNG

MOTOR & KÜHLUNG

LUFTFILTER & KRAFTSTOFF-SYSTEME

ELEKTRIK

BELEUCHTUNG

MONTAGE-MATERIAL & WERBEARTIKEL

INDEX

BREMSBELÄGE UND -BACKEN



GESINTERTE BREMSBELÄGE (SI)

- Das Upgrade für schlammige, nasse oder sandige Fahrbedingungen
- Sinter-Belagmischung sorgt für lange Wartungsintervalle, hohe Bremsleistung und einfache Modulation
- Ausgezeichnete Haltbarkeit unter starker Beanspruchung und Rennbedingungen
- ECE und R90 zugelassen

ATV GESINTERTE BREMSBELÄGE (ATS)

- Ideale Mischung für den Ersatz von OE-Bremsbelägen
- Die gesinterterte Belagmischung ist mit den Brems scheiben aus schlichtem Stahl, wie sie in Arctic Cat, Polaris und anderen ATV/UTV Markenmodellen verwendet werden, kompatibel
- NUCAP NRS Technologie sorgt für eine mechanische, unzerstörbare Verbindung der Belagmischung

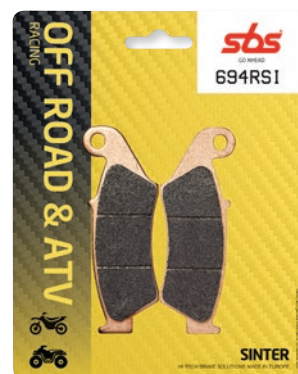

RENN-SINTER-BREMSBELÄGE (RSI)

- Das beliebte Performance-Upgrade der Teams und Fahrer der MX GP Weltmeisterschaft und der MX2
- Sintermetall-Belagmischung für hohe thermische Stabilität, leistungsstarke, gut dosierbare und gleichmäßige Bremsleistung
- Kompatibel mit OEM-Standard-Bremsscheiben und speziellen Racing-Bremsscheiben
- NUCAP NRS Technologie sorgt für eine mechanische, unzerstörbare Verbindung der Belagmischung

KERAMIK BREMSBELÄGE (HF)

- Keramische Bremsbeläge bieten eine lange Lebensdauer, geringe Staubbildung und eine geringe Abnutzung der Bremsscheibe
- Gleichbleibende Performance bei nassen oder trockenen Fahrbedingungen
- NUCAP NRS Technologie sorgt für eine mechanische, unzerstörbare Verbindung der Belagmischung
- Geräuschunterdrückungstechnologie für mehr Komfort und geringe Geräusentwicklung
- ECE und R90 zugelassen



BREMSBACKEN

- Asbestfreie Bremsbeläge für überragende Leistung und Haltbarkeit unter allen Bedingungen
- Hochwertige Legierung für überragende Festigkeit
- Korrosionsbeständige Oberfläche
- Für maximale Flexibilität sind die Bremsbackenfedern aus hochwertigem Federstahl gemäß DIN 17223 Spezifikationen gefertigt

EVO GESINTERTE BELÄGE (PSI)

- Die ultimative Hochrüstung für ATVs und UTVs
- Die leitende EVO-Belagmischung nach dem neuesten Stand der Technik sorgt für eine starke Anfangsbremskraft, um ein sofortiges Bremsgefühl, eine einfache Modulation und eine starke Leistung zu gewährleisten
- Nicht nachlassende, konsistente und zuverlässige Leistung auch bei extremen Bedingungen während der gesamten Lebensdauer des Bremsbelags
- NUCAP NRS Technologie sorgt für eine mechanische, unzerstörbare Verbindung der Belagmischung

MODELLE	POS.	BELAGMISCHUNG	ART.-NR.	BELAGMISCHUNG	ART.-NR.	BELAGMISCHUNG	ART.-NR.
ADLY							
150 ATV 05-07	Vorne	HF	1720-0941	SI	1721-3270	-	-
	Hinten	HF	1720-0941	SI	1721-3270	-	-
300 ATV 05-11	Vorne	HF	1720-0941	SI	1721-3270	-	-
	Hinten	HF	1720-0941	SI	1721-3270	-	-
300 Cross X Over 07-11	Vorne	HF	1720-0908	SI	1721-1637	-	-
300 Cross X Road 07-11	Vorne	HF	1720-0908	SI	1721-1637	-	-
320 S 07-13	Vorne	HF	1720-0908	SI	1721-1637	-	-
320 U 07-13	Vorne	HF	1720-0908	SI	1721-1637	-	-
300 Sport 07-13	Vorne	HF	1720-0908	SI	1721-1637	-	-



BREMSBELÄGE UND -BACKEN (FORTS.)

MODELLE	POS.	BELAGMISCHUNG	ART.-NR.	BELAGMISCHUNG	ART.-NR.	BELAGMISCHUNG	ART.-NR.
AEON							
100 Revo 2 04-06	Hinten	HF	1720-0941	SI	1721-3270	-	-
125 Overland 02-11	Hinten	HF	1722-0734 ¹	SI	1721-1578	-	-
180 Overland 02-11	Hinten	HF	1722-0734 ¹	SI	1721-1578	-	-
180 Roadster 02-09	Hinten	HF	1722-0734 ¹	SI	1721-1578	-	-
ARCTIC CAT							
50 DVX 06-08	Hinten	HF	1722-0734 ¹	SI	1721-1578	-	-
90 DVX 06-14	Hinten	HF	1722-0734 ¹	SI	1721-1578	-	-
250 2x4 05-06	Vorne	ATS	1721-1643	-	-	-	-
	Hinten	ATS	1721-1643	-	-	-	-
250 2x4/4x4 99-04	Vorne	ATS	1721-1593	-	-	-	-
	Hinten	ATS	1721-1593	-	-	-	-
250 DVX 06-09	Vorne	HF	1720-0908	SI	1721-1637	-	-
	Hinten	SI	1721-1652	-	-	-	-
300 2x4 10-13	Vorne	ATS	1721-1643	-	-	-	-
	Hinten	ATS	1721-1643	-	-	-	-
300 2x4/4x4 98-04	Vorne	ATS	1721-1593	-	-	-	-
	Hinten	ATS	1721-1593	-	-	-	-
300 4x4 05	Vorne	ATS	1721-1643	-	-	-	-
	Hinten	ATS	1721-1643	-	-	-	-
300 DVX 09-16	Hinten	SI	1721-1652	-	-	-	-
	Vorne	HF	1720-0908	SI	1721-1637	-	-
375 2x4/4x4 02	Vorne	ATS	1721-1593	-	-	-	-
	Hinten	ATS	1721-1593	-	-	-	-
400 2x4/4x4 98-04	Vorne	ATS	1721-1593	-	-	-	-
	Hinten	ATS	1721-1593	-	-	-	-
400 2x4/4x4 (FIS) 02-04	Vorne	ATS	1721-1593	-	-	-	-
	Hinten	ATS	1721-1593	-	-	-	-
400 2x4/4x4 (FIS) 05-07	Vorne	ATS	1721-1643	-	-	-	-
	Hinten	ATS	1721-1643	-	-	-	-
(Manuelle Handbremse) 05-08	Hinten	ATS	1721-1593	-	-	-	-
400 DVX 04-08	Vorne	HF	1722-0740	RSI	1721-3357	SI	1721-1573
	Hinten	HF	1720-0964	SI	1721-1581	-	-
400 TBX 4x4 04	Vorne	ATS	1721-1593	-	-	-	-
	Hinten	ATS	1721-1593	-	-	-	-
TRV 400 09-13	Vorne	ATS	1721-1643	-	-	-	-
	Hinten	ATS	1721-1643	-	-	-	-
440 Bear Cat 96-97	Hinten	ATS	1721-1593	-	-	-	-
450 H1 10	Vorne	ATS	1721-1643	-	-	-	-
	Hinten	ATS	1721-1643	-	-	-	-
XC 450 11-14	Vorne	ATS	1721-1643	-	-	-	-
	Hinten	ATS	1721-1643	-	-	-	-
454 Arctic Cat 4x4 98	Vorne	ATS	1721-1593	-	-	-	-
	Hinten	ATS	1721-1593	-	-	-	-
454 Bear Cat 2x4/4x4 96-98	Vorne	ATS	1721-1593	-	-	-	-
	Hinten	ATS	1721-1593	-	-	-	-
500 2x4/4x4 98-04	Vorne	ATS	1721-1593	-	-	-	-
	Hinten	ATS	1721-1593	-	-	-	-
500 2x4/4x4 (FIS) 02-04	Vorne	ATS	1721-1593	-	-	-	-
	Hinten	ATS	1721-1593	-	-	-	-
500 2x4/4x4 (FIS) 05-09	Vorne	ATS	1721-1643	-	-	-	-
	Hinten	ATS	1721-1643	-	-	-	-
500 TBX 4x4 02-04	Vorne	ATS	1721-1593	-	-	-	-
	Hinten	ATS	1721-1593	-	-	-	-
500 TBX 4x4 05-06	Vorne	ATS	1721-1643	-	-	-	-
	Hinten	ATS	1721-1643	-	-	-	-
500 TRV 4x4 03-04	Vorne	ATS	1721-1593	-	-	-	-
	Hinten	ATS	1721-1593	-	-	-	-
500 TRV 4x4 05-06	Vorne	ATS	1721-1643	-	-	-	-
	Hinten	ATS	1721-1643	-	-	-	-
550 H1 09-13	Vorne	ATS	1721-1643	-	-	-	-
	Hinten	ATS	1721-1643	-	-	-	-
550 LTD 09-12	Vorne	ATS	1721-1643	-	-	-	-
	Hinten	ATS	1721-1643	-	-	-	-
550 Prowler 09-14	Vorne	ATS	1721-1643	-	-	-	-
	Hinten	ATS	1721-1643	-	-	-	-
TRV 550 09-14	Vorne	ATS	1721-1643	-	-	-	-
	Hinten	ATS	1721-1643	-	-	-	-
650 H1 4x4 Aut. 05-11	Vorne	ATS	1721-1643	-	-	-	-
	Hinten	ATS	1721-1643	-	-	-	-
650 Prowler 06-08	Vorne	ATS	1721-1643	-	-	-	-
	Hinten	ATS	1721-1643	-	-	-	-
650 V2 4x4 Aut. 05-06	Vorne	ATS	1721-1643	-	-	-	-
	Hinten	ATS	1721-1643	-	-	-	-

¹ Optionale Bremsbelagmischungen 1721-3272 (611HS) oder 1722-0689 (611LS) auch für dieses Modell erhältlich.

BREMSBELÄGE UND -BACKEN Fortsetzung auf der nächsten Seite.

AUSPUFF

SCHNEESCHILDE & ARBEITSGERÄTE

SEILWINDEN & HALTERUNGEN

AUDIO

ALLGEMEINES ZUBEHÖR & SCHLÖSSER

GEPÄCKTRÄGER & ZUBEHÖR

TRANSPORT-BOXEN & GEPÄCK

KAROSSERIE

SCHUTZ

LENKER & GRIFF-ARMATUREN

RÄDER & RADZUBEHÖR

BREMSEN

RIEMEN, KETTEN, RITZEL/ KETTENRÄDER

ANTRIEB

FEDERUNG

MOTOR & KÜHLUNG

LUFTFILTER & KRAFTSTOFF-SYSTEME

ELEKTRIK

BELEUCHTUNG

MONTAGE-MATERIAL & WERBEARTIKEL

INDEX

AUSPUFF



GO AHEAD

BREMSBELÄGE UND -BACKEN (FORTS.)

SCHNEESCHILDE & ARBEITSGERÄTE

SEILWINDEN & HALTERUNGEN

AUDIO

ALLGEMEINES ZUBEHÖR & SCHLÖSSER

GEPÄCKTRÄGER & ZUBEHÖR

TRANSPORT-BOXEN & GEPÄCK

KAROSSERIE

SCHUTZ

LENKER & GRIFF-ARMATUREN

RÄDER & RADZUBEHÖR

BREMSEN

RIEMEN, KETTEN, RITZEL/ KETTENRÄDER

ANTRIEB

FEDERUNG

MOTOR & KÜHLUNG

LUFTFILTER & KRAFTSTOFF-SYSTEME

ELEKTRIK

BELEUCHTUNG

MONTAGE-MATERIAL & WERBEARTIKEL

INDEX

MODELLE	POS.	BELAGMISCHUNG	ART-NR.	BELAGMISCHUNG	ART-NR.	BELAGMISCHUNG	ART-NR.
ARCTIC CAT (FORTS.)							
650 V2 4x4 Aut. LE 05-06	Vorne	ATS	1721-1643	-	-	-	-
	Hinten	ATS	1721-1643	-	-	-	-
700 Diesel 06-14	Vorne	ATS	1721-1643	-	-	-	-
	Hinten	ATS	1721-1643	-	-	-	-
700 H1 09-10	Vorne	ATS	1721-1643	-	-	-	-
	Hinten	ATS	1721-1643	-	-	-	-
700 Prowler 08	Vorne	ATS	1721-1643	-	-	-	-
	Hinten	ATS	1721-1643	-	-	-	-
700 Wildcat Sport 15-18	Hinten	ATS	1721-1643	-	-	-	-
700 Wildcat Sport LTD. 16-18	Hinten	ATS	1721-1643	-	-	-	-
700 Wildcat Sport LTD. EPS 17-18	Hinten	ATS	1721-1643	-	-	-	-
700 Wildcat Sport XT 15-18	Hinten	ATS	1721-1643	-	-	-	-
700 Wildcat Sport XT EPS 16-18	Hinten	ATS	1721-1643	-	-	-	-
TBX 700 12-14	Vorne	ATS	1721-1643	-	-	-	-
	Hinten	ATS	1721-1643	-	-	-	-
TRV 700 09-12	Vorne	ATS	1721-1643	-	-	-	-
	Hinten	ATS	1721-1643	-	-	-	-
1000 Prowler 09	Vorne	ATS	1721-1643	-	-	-	-
	Hinten	ATS	1721-1643	-	-	-	-
1000 Thundercat 09-14	Vorne	ATS	1721-1643	-	-	-	-
	Hinten	ATS	1721-1643	-	-	-	-
1000 Wildcat 4X 16-18	Vorne	ATS	1721-2869	-	-	-	-
1000 Wildcat X 16-18	Hinten	ATS	1721-1643	-	-	-	-
1000 Wildcat 4X 16-18	Hinten	ATS	1721-1643	-	-	-	-
1000 Wildcat X Ltd. 17-18	Vorne	ATS	1721-2869	-	-	-	-
	Hinten	ATS	1721-1643	-	-	-	-
1000 Wildcat X SE 17-18	Vorne	ATS	1721-2869	-	-	-	-
	Hinten	ATS	1721-1643	-	-	-	-
TRV 1000 09-14	Vorne	ATS	1721-1643	-	-	-	-
	Hinten	ATS	1721-1643	-	-	-	-
BOMBARDIER							
200 Rally 2x4 03-04	Vorne	HF	1720-0941	SI	1721-3270	-	-
200 Rally 2x4 05-06	Vorne	HF	1720-0941	SI	1721-3270	-	-
DS 250 06	Vorne links	HF	1720-0903	PSI	1721-3138	SI	1721-1590
	Vorne rechts	SI	1721-1595	-	-	-	-
	Hinten	HF	1720-0903	PSI	1721-3138	SI	1721-1590
330 Outlander 03-06	Vorne links	HF	1720-0903	PSI	1721-3138	SI	1721-1590
330 Outlander 03-06	Vorne rechts	SI	1721-1595	-	-	-	-
400 Outlander 03-06	Hinten	HF	1720-0903	PSI	1721-3138	SI	1721-1590
	Vorne links	HF	1720-0903	PSI	1721-3138	SI	1721-1590
	Vorne rechts	SI	1721-1595	-	-	-	-
400 Outlander Max 03-06	Hinten	HF	1720-0903	PSI	1721-3138	SI	1721-1590
	Vorne links	HF	1720-0903	PSI	1721-3138	SI	1721-1590
	Vorne rechts	SI	1721-1595	-	-	-	-
500 Quest 02-06	Hinten	HF	1720-0903	PSI	1721-3138	SI	1721-1590
	Vorne links	HF	1720-0903	PSI	1721-3138	SI	1721-1590
	Vorne rechts	SI	1721-1595	-	-	-	-
500 Traxter 4x4 01-06	Hinten	HF	1720-0903	PSI	1721-3138	SI	1721-1590
	Vorne links	HF	1720-0903	PSI	1721-3138	SI	1721-1590
	Vorne rechts	HF	1720-0903	PSI	1721-3138	SI	1721-1590
500 Traxter Max 03-05	Hinten	SI	1721-1595	-	-	-	-
	Vorne links	HF	1720-0903	PSI	1721-3138	SI	1721-1590
	Vorne rechts	SI	1721-1595	-	-	-	-
650 Quest 02-06	Hinten	SI	1721-1595	-	-	-	-
	Vorne links	HF	1720-0903	PSI	1721-3138	SI	1721-1590
	Vorne rechts	SI	1721-1595	-	-	-	-
650 Quest Max 03-06	Hinten	HF	1720-0903	PSI	1721-3138	SI	1721-1590
	Vorne links	HF	1720-0903	PSI	1721-3138	SI	1721-1590
	Vorne rechts	SI	1721-1595	-	-	-	-
650 Traxter Max 03-05	Hinten	SI	1721-1595	-	-	-	-
	Vorne links	HF	1720-0903	PSI	1721-3138	SI	1721-1590
	Vorne rechts	SI	1721-1595	-	-	-	-
DS 650 01-06	Hinten	SI	1721-1595	-	-	-	-
	Vorne links	HF	1720-0903	PSI	1721-3138	SI	1721-1590
	Vorne rechts	HF	1720-0903	PSI	1721-3138	SI	1721-1590
800 Outlander 06	Hinten	HF	1720-0903	PSI	1721-3138	SI	1721-1590
	Vorne links	HF	1720-0903	PSI	1721-3138	SI	1721-1590
	Vorne rechts	SI	1721-1595	-	-	-	-
800 Outlander XT 06	Hinten	HF	1720-0903	PSI	1721-3138	SI	1721-1590
	Vorne links	HF	1720-0903	PSI	1721-3138	SI	1721-1590
	Vorne rechts	SI	1721-1595	-	-	-	-
Hinten	HF	1720-0903	PSI	1721-3138	SI	1721-1590	

AUSPUFF



GO AHEAD

BREMSBELÄGE UND -BACKEN (FORTS.)

SCHNEESCHILDE & ARBEITSGERÄTE

SEILWINDEN & HALTERUNGEN

AUDIO

ALLGEMEINES ZUBEHÖR & SCHLÖSSER

GEPÄCKTRÄGER & ZUBEHÖR

TRANSPORT-BOXEN & GEPÄCK

KAROSSERIE

SCHUTZ

LENKER & GRIFF-ARMATUREN

RÄDER & RADZUBEHÖR

BREMSEN

RIEMEN, KETTEN, RITZEL/ KETTENRÄDER

ANTRIEB

FEDERUNG

MOTOR & KÜHLUNG

LUFTFILTER & KRAFTSTOFF-SYSTEME

ELEKTRIK

BELEUCHTUNG

MONTAGE-MATERIAL & WERBEARTIKEL

INDEX

MODELLE	POS.	BELAGMISCHUNG	ART.-NR.	BELAGMISCHUNG	ART.-NR.	BELAGMISCHUNG	ART.-NR.
CAN-AM (FORTS.)							
800 Commander MAX R EFI 18-20	Vorne rechts	PSI	1721-3148	SI	1721-3149	-	-
	Vorne links	PSI	1721-3146	SI	1721-3147	-	-
	Hinten	HF	1720-0903	PSI	1721-3138	SI	1721-1590
800 Commander R EFI 18	Vorne links	PSI	1721-3146	SI	1721-3147	-	-
	Vorne rechts	PSI	1721-3148	SI	1721-3149	-	-
	Hinten	HF	1720-0903	PSI	1721-3138	SI	1721-1590
800 Outlander 12-15	Vorne rechts	RSI	1721-3345	SI	1721-2170	-	-
	Vorne links	RSI	1721-3346	SI	1721-2171	-	-
	Hinten	RSI	1721-3345	SI	1721-2170	-	-
800 Outlander MAX 13-14	Vorne rechts	RSI	1721-3345	SI	1721-2170	-	-
	Vorne links	RSI	1721-3346	SI	1721-2171	-	-
	Hinten	RSI	1721-3345	SI	1721-2170	-	-
800 Outlander MAX LTD 07-11	Vorne rechts	SI	1721-1595	-	-	-	-
	Vorne links	HF	1720-0903	PSI	1721-3138	SI	1721-1590
	Hinten	HF	1720-0903	PSI	1721-3138	SI	1721-1590
800 Outlander MAX STD 07-11	Vorne rechts	SI	1721-1595	-	-	-	-
	Vorne links	HF	1720-0903	PSI	1721-3138	SI	1721-1590
	Hinten	HF	1720-0903	PSI	1721-3138	SI	1721-1590
800 Outlander MAX XT 07-11	Vorne rechts	SI	1721-1595	-	-	-	-
	Vorne links	HF	1720-0903	PSI	1721-3138	SI	1721-1590
	Hinten	HF	1720-0903	PSI	1721-3138	SI	1721-1590
800 Outlander STD 07-11	Vorne rechts	SI	1721-1595	-	-	-	-
	Vorne links	HF	1720-0903	PSI	1721-3138	SI	1721-1590
	Hinten	HF	1720-0903	PSI	1721-3138	SI	1721-1590
800 Outlander XT 07-11	Vorne rechts	SI	1721-1595	-	-	-	-
	Vorne links	HF	1720-0903	PSI	1721-3138	SI	1721-1590
	Hinten	HF	1720-0903	PSI	1721-3138	SI	1721-1590
800 Renegade 08-11	Vorne rechts	SI	1721-1595	-	-	-	-
	Vorne links	HF	1720-0903	PSI	1721-3138	SI	1721-1590
	Hinten	HF	1720-0903	PSI	1721-3138	SI	1721-1590
800 Renegade 12-13	Vorne rechts	RSI	1721-3345	SI	1721-2170	-	-
	Vorne links	RSI	1721-3346	SI	1721-2171	-	-
	Hinten	RSI	1721-3345	SI	1721-2170	-	-
800 Renegade 14-15	Vorne links	RSI	1721-3346	SI	1721-2171	-	-
	Hinten links	RSI	1721-3346	SI	1721-2171	-	-
	Hinten rechts	RSI	1721-3345	SI	1721-2170	-	-
800 Renegade EFI 07-11	Vorne rechts	SI	1721-1595	-	-	-	-
	Vorne links	HF	1720-0903	PSI	1721-3138	SI	1721-1590
	Hinten	HF	1720-0903	PSI	1721-3138	SI	1721-1590
800 Renegade X 08-11	Vorne rechts	SI	1721-1595	-	-	-	-
	Vorne links	HF	1720-0903	PSI	1721-3138	SI	1721-1590
	Hinten	HF	1720-0903	PSI	1721-3138	SI	1721-1590
900 X3 17-19	Vorne rechts	PSI	1721-3324	-	-	-	-
	Vorne links	PSI	1721-3326	RSI	1721-3327	-	-
	Hinten rechts	PSI	1721-3324	-	-	-	-
	Hinten links	PSI	1721-3326	RSI	1721-3327	-	-
900 X3 MAX 17-19	Vorne rechts	PSI	1721-3324	-	-	-	-
	Vorne links	PSI	1721-3326	RSI	1721-3327	-	-
	Hinten rechts	PSI	1721-3324	-	-	-	-
	Hinten links	PSI	1721-3326	RSI	1721-3327	-	-
900 X3 MAX Turbo 18-19	Vorne rechts	PSI	1721-3324	-	-	-	-
	Vorne links	PSI	1721-3326	RSI	1721-3327	-	-
	Hinten rechts	PSI	1721-3324	-	-	-	-
	Hinten links	PSI	1721-3326	RSI	1721-3327	-	-
900 X3 MAX Turbo R 18-19	Vorne rechts	PSI	1721-3324	-	-	-	-
	Vorne links	PSI	1721-3326	RSI	1721-3327	-	-
	Hinten rechts	PSI	1721-3324	-	-	-	-
	Hinten links	PSI	1721-3326	RSI	1721-3327	-	-
900 X3 Turbo 18-19	Vorne rechts	PSI	1721-3324	-	-	-	-
	Vorne links	PSI	1721-3326	RSI	1721-3327	-	-
	Hinten rechts	PSI	1721-3324	-	-	-	-
	Hinten links	PSI	1721-3326	RSI	1721-3327	-	-
900 X3 Turbo R 18-19	Vorne rechts	PSI	1721-3324	-	-	-	-
	Vorne links	PSI	1721-3326	RSI	1721-3327	-	-
	Hinten rechts	PSI	1721-3324	-	-	-	-
	Hinten links	PSI	1721-3326	RSI	1721-3327	-	-
1000 Commander 16-17	Vorne rechts	PSI	1721-3148	SI	1721-3149	-	-
	Vorne links	PSI	1721-3146	SI	1721-3147	-	-
	Hinten	HF	1720-0903	PSI	1721-3138	SI	1721-1590
1000 Commander MAX 14-17	Vorne rechts	PSI	1721-3148	SI	1721-3149	-	-
	Vorne links	PSI	1721-3146	SI	1721-3147	-	-
	Hinten	HF	1720-0903	PSI	1721-3138	SI	1721-1590



BREMSBELÄGE UND -BACKEN (FORTS.)

MODELLE	POS.	BELAGMISCHUNG	ART.-NR.	BELAGMISCHUNG	ART.-NR.	BELAGMISCHUNG	ART.-NR.
CAN-AM (FORTS.)							
1000 Commander MAX R EFI 18-19	Vorne rechts	PSI	1721-3148	SI	1721-3149	-	-
	Vorne links	PSI	1721-3146	SI	1721-3147	-	-
	Hinten	HF	1720-0903	PSI	1721-3138	SI	1721-1590
1000 Commander R EFI 18-20	Vorne rechts	PSI	1721-3148	SI	1721-3149	-	-
	Vorne links	PSI	1721-3146	SI	1721-3147	-	-
	Hinten	HF	1720-0903	PSI	1721-3138	SI	1721-1590
1000 Maverick 14-18	Vorne rechts	PSI	1721-3148	SI	1721-3149	-	-
	Vorne links	PSI	1721-3146	SI	1721-3147	-	-
	Hinten	HF	1720-0903	PSI	1721-3138	SI	1721-1590
1000 Maverick MAX 14-18	Vorne rechts	PSI	1721-3148	SI	1721-3149	-	-
	Vorne links	PSI	1721-3146	SI	1721-3147	-	-
	Hinten	HF	1720-0903	PSI	1721-3138	SI	1721-1590
1000 Outlander 12-15	Vorne rechts	RSI	1721-3346	SI	1721-2171	-	-
	Vorne links	RSI	1721-3345	SI	1721-2170	-	-
	Hinten	RSI	1721-3345	SI	1721-2170	-	-
1000 Outlander 6x6 14-18	Vorne rechts	RSI	1721-3345	SI	1721-2170	-	-
	Vorne links	RSI	1721-3346	SI	1721-2171	-	-
	Hinten rechts	RSI	1721-3345	SI	1721-2170	-	-
1000 Outlander MAX 12-18	Vorne links	RSI	1721-3346	SI	1721-2171	-	-
	Vorne rechts	RSI	1721-3345	SI	1721-2170	-	-
	Hinten	RSI	1721-3345	SI	1721-2170	-	-
1000 Renegade 12-13	Vorne rechts	RSI	1721-3345	SI	1721-2170	-	-
	Vorne links	RSI	1721-3346	SI	1721-2171	-	-
	Hinten	RSI	1721-3345	SI	1721-2170	-	-
1000 Renegade 14-18	Vorne rechts	RSI	1721-3345	SI	1721-2170	-	-
	Vorne links	RSI	1721-3346	SI	1721-2171	-	-
	Hinten rechts	RSI	1721-3345	SI	1721-2170	-	-
	Hinten links	RSI	1721-3346	SI	1721-2171	-	-
CECTEK							
500 EFI Gladiator 09-13	Vorne	HF	1720-0908	-	-	-	-
CF MOTO							
400 C-Force 18-21	Vorne	PSI	1721-3286	SI	1721-3287	-	-
	Hinten	SI	1721-1634	-	-	-	-
450 C-Force L 16-17	Vorne	SI	1721-3317	-	-	-	-
	Hinten	SI	1721-1634	-	-	-	-
450 G-Force L 16-17	Vorne	SI	1721-3317	-	-	-	-
	Hinten	SI	1721-1634	-	-	-	-
500 C-Force HO 18	Vorne	PSI	1721-3286	SI	1721-3287	-	-
	Hinten	SI	1721-1634	-	-	-	-
500 C-Force S 18-21	Vorne	PSI	1721-3286	SI	1721-3287	-	-
	Hinten	SI	1721-1634	-	-	-	-
500 U-Force 18-20	Vorne	PSI	1721-3286	SI	1721-3287	-	-
	Hinten	PSI	1721-3288	SI	1721-3289	-	-
500 Z-Force 18-21	Hinten	PSI	1721-3288	SI	1721-3289	-	-
	Vorne	PSI	1721-3286	SI	1721-3287	-	-
CF 500 Terralander 13-15	Vorne	SI	1721-3317	-	-	-	-
	Hinten	SI	1721-1634	-	-	-	-
550 C-Force 16-17	Vorne	SI	1721-3317	-	-	-	-
	Hinten	SI	1721-1634	-	-	-	-
550 U-Force 15-16	Vorne rechts	HF	1720-0922 ¹	RSI	1721-3330	SI	1721-1576
	Vorne links	HF	1722-0734 ¹	SI	1721-1578	-	-
550 Z-Force 15-16	Vorne rechts	HF	1720-0922 ¹	RSI	1721-3330	SI	1721-1576
	Vorne links	HF	1722-0734 ¹	SI	1721-1578	-	-
600 C-Force 19	Vorne	PSI	1721-3286	SI	1721-3287	-	-
	Hinten	SI	1721-1634	-	-	-	-
600 C-Force 20-21	Vorne	PSI	1721-3286	SI	1721-3287	-	-
	Hinten	PSI	1721-3288	SI	1721-3289	-	-
600 C-Force Touring 20-21	Vorne	PSI	1721-3286	SI	1721-3287	-	-
	Hinten	PSI	1721-3288	SI	1721-3289	-	-
CF 625 Terralander 11-15	Vorne	SI	1721-3317	-	-	-	-
	Hinten	SI	1721-1634	-	-	-	-
800 U-Force 18-21	Vorne	PSI	1721-3286	SI	1721-3287	-	-
	Hinten	PSI	1721-3288	SI	1721-3289	-	-
800 Z-Force EX 15	Vorne rechts	HF	1720-0922 ¹	RSI	1721-3330	SI	1721-1576
	Vorne links	HF	1722-0734 ¹	SI	1721-1578	-	-
800 Z-Force EX 18-21	Vorne	PSI	1721-3286	SI	1721-3287	-	-
	Hinten	PSI	1721-3288	SI	1721-3289	-	-
800 Z-Force Trail 18-21	Vorne	PSI	1721-3286	SI	1721-3287	-	-
	Hinten	PSI	1721-3288	SI	1721-3289	-	-
CF 800 Terralander 12-14	Vorne	SI	1721-3317	-	-	-	-
	Hinten	SI	1721-1634	-	-	-	-
1000 Z-Force 18-19	Vorne	PSI	1721-3286	SI	1721-3287	-	-
	Hinten	PSI	1721-3288	SI	1721-3289	-	-

¹ Optionale Bremsbelagmischungen 1721-3272 (611HS) oder 1722-0689 (611LS) auch für dieses Modell erhältlich.

BREMSBELÄGE UND -BACKEN Fortsetzung auf der nächsten Seite.

AUSPUFF

SCHNEESCHILDE & ARBEITSGERÄTE

SEILWINDEN & HALTERUNGEN

AUDIO

ALLGEMEINES ZUBEHÖR & SCHLÖSSER

GEPÄCKTRÄGER & ZUBEHÖR

TRANSPORT-BOXEN & GEPÄCK

KAROSSERIE

SCHUTZ

LENKER & GRIFF-ARMATUREN

RÄDER & RADZUBEHÖR

BREMSEN

RIEMEN, KETTEN, RITZEL/ KETTENRÄDER

ANTRIEB

FEDERUNG

MOTOR & KÜHLUNG

LUFTFILTER & KRAFTSTOFF-SYSTEME

ELEKTRIK

BELEUCHTUNG

MONTAGE-MATERIAL & WERBEARTIKEL

INDEX

AUSPUFF



GO AHEAD

BREMSBELÄGE UND -BACKEN (FORTS.)

SCHNEESCHILDE & ARBEITSGERÄTE

SEILWINDEN & HALTERUNGEN

AUDIO

ALLGEMEINES ZUBEHÖR & SCHLÖSSER

GEPÄCKTRÄGER & ZUBEHÖR

TRANSPORT-BOXEN & GEPÄCK

KAROSSERIE

SCHUTZ

LENKER & GRIFF-ARMATUREN

RÄDER & RADZUBEHÖR

BREMSEN

RIEMEN, KETTEN, RITZEL/ KETTENRÄDER

ANTRIEB

FEDERUNG

MOTOR & KÜHLUNG

LUFTFILTER & KRAFTSTOFF-SYSTEME

ELEKTRIK

BELEUCHTUNG

MONTAGE-MATERIAL & WERBEARTIKEL

INDEX

MODELLE	POS.	BELAGMISCHUNG	ART.-NR.	BELAGMISCHUNG	ART.-NR.	BELAGMISCHUNG	ART.-NR.
CPI							
250 XS ATV 07-08	Vorne	HF	1720-0908	SI	1721-1637	-	-
DAELIM							
ST 250 Sector Quad 05-06	Vorne	HF	1720-0941	SI	1721-3270	-	-
DERBI							
DXR 200 Quad (Scheibenbremse vorne) 04-07	Vorne	HF	1720-0941	SI	1721-3270	-	-
DXR 200 Quad (Trommelbremse vorne) 04-05	Vorne	Bremsbacken	1723-0441	-	-	-	-
	Hinten	HF	1720-0922 ¹	RSI	1721-3330	SI	1721-1576
DXR 250 Quad (Scheibenbremse vorne) 04-07	Vorne	HF	1720-0941	SI	1721-3270	-	-
DXR 250 Quad (Trommelbremse vorne) 04-05	Vorne	Bremsbacken	1723-0441	-	-	-	-
	Hinten	HF	1720-0922 ¹	RSI	1721-3330	SI	1721-1576
E-TON							
RXL 150 Viper 07	Vorne	Bremsbacken	1723-0428	-	-	-	-
VXL 250 Vector, ST Vector 06-07	Vorne	HF	1720-0941	SI	1721-3270	-	-
VTX 300 Vortex, ST Vortex 07	Vorne	HF	1720-0941	SI	1721-3270	-	-
VXL 300 Vector, ST Vector 07-13	Vorne	HF	1720-0941	SI	1721-3270	-	-
GILERA							
250 Oregon Quad 07-11	Hinten	SI	1721-1652	-	-	-	-
GOES							
360 Max 08-14	Vorne	SI	1721-3317	-	-	-	-
520 Max 07-12	Vorne	SI	1721-3317	-	-	-	-
	Hinten	SI	1721-1634	-	-	-	-
G 520 07-12	Vorne	SI	1721-3317	-	-	-	-
	Hinten	SI	1721-1634	-	-	-	-
G 525 12-14	Vorne	SI	1721-3317	-	-	-	-
	Hinten	SI	1721-1634	-	-	-	-
G 620 11-14	Vorne	SI	1721-3317	-	-	-	-
	Hinten	SI	1721-1634	-	-	-	-
G 625 A 12-14	Vorne	SI	1721-3317	-	-	-	-
	Hinten	SI	1721-1634	-	-	-	-
HERCULES							
280 ATV 07	Vorne	HF	1720-0908	SI	1721-1637	-	-
300 ATV Sport 07	Vorne	HF	1720-0908	SI	1721-1637	-	-
HISUN							
HS 400 UTV 15-17	Vorne rechts	HF	1720-0922 ¹	RSI	1721-3330	SI	1721-1576
	Vorne links	HF	1722-0734 ¹	SI	1721-1578	-	-
	Hinten	SI	1721-1595	-	-	-	-
HS 500 UTV 15-17	Vorne rechts	HF	1720-0922 ¹	RSI	1721-3330	SI	1721-1576
	Vorne links	HF	1722-0734 ¹	SI	1721-1578	-	-
	Hinten	SI	1721-1595	-	-	-	-
HS 700 UTV 15-17	Vorne rechts	HF	1720-0922 ¹	RSI	1721-3330	SI	1721-1576
	Vorne links	HF	1722-0734 ¹	SI	1721-1578	-	-
	Hinten	SI	1721-1595	-	-	-	-
HS 700 UTV (2 Bremss. hinten 15-17)	Vorne rechts	HF	1720-0922 ¹	RSI	1721-3330	SI	1721-1576
	Vorne links	HF	1722-0734 ¹	SI	1721-1578	-	-
	Hinten rechts	HF	1720-0922 ¹	RSI	1721-3330	SI	1721-1576
	Hinten links	HF	1722-0734 ¹	SI	1721-1578	-	-
HS 800 UTV (2 Bremss. hinten 15-17)	Vorne rechts	HF	1720-0922 ¹	RSI	1721-3330	SI	1721-1576
	Vorne links	HF	1722-0734 ¹	SI	1721-1578	-	-
	Hinten rechts	HF	1720-0922 ¹	RSI	1721-3330	SI	1721-1576
	Hinten links	HF	1722-0734 ¹	SI	1721-1578	-	-
HONDA							
ATC 125 ME, MF, MG, MH 84-87	Vorne	Bremsbacken	1723-0428	-	-	-	-
ATC 185 A, S, SB 80-83	Vorne	Bremsbacken	1723-0428	-	-	-	-
ATC 200 81-83	Vorne	Bremsbacken	1723-0428	-	-	-	-
ATC 200 E Big Red 82-83	Vorne	Bremsbacken	1723-0428	-	-	-	-
ATC 200 ES Big Red 84-84	Vorne	Bremsbacken	1723-0428	-	-	-	-
ATC 200 M 84-85	Vorne	Bremsbacken	1723-0428	-	-	-	-
ATC 200 S 84-86	Vorne	Bremsbacken	1723-0428	-	-	-	-
ATC 200 X 83-85	Vorne	HF	1722-0740	RSI	1721-3357	SI	1721-1573
ATC 200 X 86-87	Vorne	HF	1722-0740	RSI	1721-3357	SI	1721-1573
	Hinten	HF	1722-0740	RSI	1721-3357	SI	1721-1573
ATC 250 R 81	Vorne	HF	1721-1602	SI	1722-0678	-	-
ATC 70 K1 76-77	Hinten	Bremsbacken	1723-0428	-	-	-	-
TRX 250 EX Sportrax 01-08	Vorne	HF	1722-0740	RSI	1721-3357	SI	1721-1573
TRX 250 X 08-13	Vorne	HF	1722-0740	RSI	1721-3357	SI	1721-1573
TRX 300 EX 93-00	Vorne	HF	1722-0740	RSI	1721-3357	SI	1721-1573
TRX 300 EX Sportrax 01-08	Vorne	HF	1722-0740	RSI	1721-3357	SI	1721-1573
	Hinten	HF	1722-0740	RSI	1721-3357	SI	1721-1573
TRX 300 X 09	Vorne	HF	1722-0740	RSI	1721-3357	SI	1721-1573
	Hinten	HF	1722-0740	RSI	1721-3357	SI	1721-1573
TRX 400 EX Sportrax 01-08	Vorne	HF	1722-0740	RSI	1721-3357	SI	1721-1573
	Hinten	HF	1722-0740	RSI	1721-3357	SI	1721-1573
TRX 400 Fourtrax EX 99-00	Vorne	HF	1722-0740	RSI	1721-3357	SI	1721-1573
	Hinten	HF	1722-0740	RSI	1721-3357	SI	1721-1573

¹ Optionale Bremsbelagmischungen 1721-3272 (611HS) oder 1722-0689 (611LS) auch für dieses Modell erhältlich.



BREMSBELÄGE UND -BACKEN (FORTS.)

MODELLE	POS.	BELAGMISCHUNG	ART.-NR.	BELAGMISCHUNG	ART.-NR.	BELAGMISCHUNG	ART.-NR.
HONDA (FORTS.)							
TRX 400 X 09-12	Vorne	HF	1722-0740	RSI	1721-3357	SI	1721-1573
	Hinten	HF	1722-0740	RSI	1721-3357	SI	1721-1573
TRX 420 FA / FPA 09-13	Vorne	HF	1722-0740	RSI	1721-3357	SI	1721-1573
	Hinten	SI	1721-1639	-	-	-	-
TRX 420 FPE / FPM 4x4 09-14	Vorne	HF	1722-0740	RSI	1721-3357	SI	1721-1573
TRX 450 EX Sportrax 01-05	Vorne	HF	1722-0740	RSI	1721-3357	SI	1721-1573
	Hinten	HF	1722-0740	RSI	1721-3357	SI	1721-1573
TRX 450 R 04-09	Hinten	SI	1721-1639	-	-	-	-
	Vorne	PSI	1721-3166	SI	1721-3167	-	-
500 Pioneer 15-20	Hinten	PSI	1721-3156	SI	1721-3157	-	-
	Vorne	SI	1721-1651	-	-	-	-
TRX 500 alle Modelle 05-14	Vorne	SI	1721-1639	-	-	-	-
TRX 650 FA Rincon 03-05	Hinten	SI	1721-1639	-	-	-	-
TRX 650 FGA Rincon 04-05	Hinten	SI	1721-1639	-	-	-	-
TRX 680 FA6 Rincon 06-15	Vorne	SI	1721-1651	-	-	-	-
	Hinten	SI	1721-1639	-	-	-	-
TRX 680 FGA6 Rincon 06-15	Vorne	SI	1721-1651	-	-	-	-
	Hinten	SI	1721-1639	-	-	-	-
700 Pioneer 14-21	Vorne	PSI	1721-3166	SI	1721-3167	-	-
	Hinten	PSI	1721-3156	SI	1721-3157	-	-
TRX 700 XX 08-12	Hinten	SI	1721-1651	-	-	-	-
1000 Pioneer 16-21	Vorne	PSI	1721-3164	SI	1721-3165	-	-
HYOSUNG							
TE 400 05-06	Hinten	HF	1720-0964	SI	1721-1581	-	-
TE 450 07-11	Hinten	HF	1720-0964	SI	1721-1581	-	-
JOHN DEERE							
500 Buck 05	Vorne rechts	SI	1721-1595	-	-	-	-
	Vorne links	HF	1720-0903	PSI	1721-3138	SI	1721-1590
	Hinten	SI	1721-1595	-	-	-	-
500 Buck EX, EXT 05	Vorne rechts	SI	1721-1595	-	-	-	-
	Vorne links	HF	1720-0903	PSI	1721-3138	SI	1721-1590
	Hinten	SI	1721-1595	-	-	-	-
500 Trail Buck 05	Vorne rechts	SI	1721-1595	-	-	-	-
	Vorne links	HF	1720-0903	PSI	1721-3138	SI	1721-1590
	Hinten	SI	1721-1595	-	-	-	-
650 Trail Buck 05	Vorne rechts	SI	1721-1595	-	-	-	-
	Vorne links	HF	1720-0903	PSI	1721-3138	SI	1721-1590
	Hinten	SI	1721-1595	-	-	-	-
650 Trail Buck EX, EXT 05	Vorne rechts	SI	1721-1595	-	-	-	-
	Vorne links	HF	1720-0903	PSI	1721-3138	SI	1721-1590
	Hinten	SI	1721-1595	-	-	-	-
XUV 625 Gator 11	Vorne	ATS	1721-2869	-	-	-	-
XUV 825 Gator 11	Vorne	ATS	1721-2869	-	-	-	-
XUV 855 D Gator 11	Vorne	ATS	1721-2869	-	-	-	-
KAWASAKI							
KSF 250 Mojave 87-02	Hinten	HF	1722-0740	RSI	1721-3357	SI	1721-1573
KXF 250 Tecate 87-88	Hinten	HF	1722-0740	RSI	1721-3357	SI	1721-1573
KXT 250 Tecate 84-84	Hinten	HF	1720-0941	SI	1721-3270	-	-
KXT 250 Tecate 87-88	Hinten	HF	1722-0740	RSI	1721-3357	SI	1721-1573
KEF 300 Lakota 95-04	Hinten	HF	1722-0740	RSI	1721-3357	SI	1721-1573
KVF 300 Brute Force 13-17	Vorne	HF	1720-0908	SI	1721-1637	-	-
	Hinten	HF	1720-0908	SI	1721-1637	-	-
KVF 300 Prairie 99-02	Vorne	HF	1721-1602	SI	1722-0678	-	-
KVF 300 Prairie 4x4 99-05	Vorne	HF	1721-1602	SI	1722-0678	-	-
KVF 360 Prairie 2x4, 4x4 03-08	Vorne	HF	1721-1602	SI	1722-0678	-	-
KFX 400 02-05	Vorne	HF	1722-0740	RSI	1721-3357	SI	1721-1573
	Hinten	HF	1720-0964	SI	1721-1581	-	-
KVF 400 Prairie 97-98	Vorne	HF	1721-1602	SI	1722-0678	-	-
KVF 400 Prairie 2x4 99-01	Vorne	HF	1721-1602	SI	1722-0678	-	-
KVF 400 Prairie 4x4 99-02	Vorne	HF	1721-1602	SI	1722-0678	-	-
KFX 450 07-15	Vorne rechts	SI	1721-1633	-	-	-	-
	Vorne links	SI	1721-1636	-	-	-	-
	Hinten	HF	1722-0740	RSI	1721-3357	SI	1721-1573
KVF 650 Brute Force 4x4 05-11	Vorne rechts	SI	1721-1633	-	-	-	-
	Vorne links	SI	1721-1636	-	-	-	-
KVF 650 Brute Force 4x4i 05-11	Vorne rechts	HF	1722-0734 ¹	SI	1721-1578	-	-
	Vorne links	HF	1720-0922 ¹	RSI	1721-3330	SI	1721-1576
KVF 650 Prairie 01-03	Vorne rechts	SI	1721-1633	-	-	-	-
	Vorne links	SI	1721-1636	-	-	-	-
KFX 700 V-Force 04-13	Vorne rechts	SI	1721-1633	-	-	-	-
	Vorne links	SI	1721-1636	-	-	-	-
KSV 700 V-Force 04-11	Vorne rechts	SI	1721-1633	-	-	-	-
	Vorne links	SI	1721-1636	-	-	-	-

¹ Optionale Bremsbelagmischungen 1721-3272 (611HS) oder 1722-0689 (611LS) auch für dieses Modell erhältlich.

BREMSBELÄGE UND -BACKEN Fortsetzung auf der nächsten Seite.

AUSPUFF

SCHNEESCHILDE & ARBEITSGERÄTE

SEILWINDEN & HALTERUNGEN

AUDIO

ALLGEMEINES ZUBEHÖR & SCHLÖSSER

GEPÄCKTRÄGER & ZUBEHÖR

TRANSPORT-BOXEN & GEPÄCK

KAROSSERIE

SCHUTZ

LENKER & GRIFF-ARMATUREN

RÄDER & RADZUBEHÖR

BREMSEN

RIEMEN, KETTEN, RITZEL/ KETTENRÄDER

ANTRIEB

FEDERUNG

MOTOR & KÜHLUNG

LUFTFILTER & KRAFTSTOFF-SYSTEME

ELEKTRIK

BELEUCHTUNG

MONTAGE-MATERIAL & WERBEARTIKEL

INDEX

AUSPUFF



GO AHEAD

BREMSBELÄGE UND -BACKEN (FORTS.)

SCHNEESCHILDE & ARBEITSGERÄTE

SEILWINDEN & HALTERUNGEN

AUDIO

ALLGEMEINES ZUBEHÖR & SCHLÖSSER

GEPÄCKTRÄGER & ZUBEHÖR

TRANSPORT-BOXEN & GEPÄCK

KAROSSERIE

SCHUTZ

LENKER & GRIFF-ARMATUREN

RÄDER & RADZUBEHÖR

BREMSEN

RIEMEN, KETTEN, RITZEL/ KETTENRÄDER

ANTRIEB

FEDERUNG

MOTOR & KÜHLUNG

LUFTFILTER & KRAFTSTOFF-SYSTEME

ELEKTRIK

BELEUCHTUNG

MONTAGE-MATERIAL & WERBEARTIKEL

INDEX

MODELLE	POS.	BELAGMISCHUNG	ART-NR.	BELAGMISCHUNG	ART-NR.	BELAGMISCHUNG	ART-NR.
KAWASAKI (FORTS.)							
KVF 700 Prairie 04-13	Vorne rechts	SI	1721-1633	-	-	-	-
	Vorne links	SI	1721-1636	-	-	-	-
KVF 750 Brute Force 4x4i 05-15	Vorne links	HF	1720-0922 ¹	RSI	1721-3330	SI	1721-1576
	Vorne rechts	HF	1722-0734 ¹	SI	1721-1578	-	-
800 Mule Pro FX 15-17	Vorne links	HF	1720-0922 ¹	RSI	1721-3330	SI	1721-1576
	Vorne rechts	HF	1722-0734 ¹	SI	1721-1578	-	-
KTM							
SX 450 ATV 08-10	Vorne	SI	1721-1844	-	-	-	-
	Hinten	SI	1721-1845	-	-	-	-
XC 450 ATV 08-10	Vorne	SI	1721-1844	-	-	-	-
	Hinten	SI	1721-1845	-	-	-	-
SX 505 ATV 08-12	Vorne	SI	1721-1844	-	-	-	-
	Hinten	SI	1721-1845	-	-	-	-
XC 505 ATV 08-12	Vorne	SI	1721-1844	-	-	-	-
	Hinten	SI	1721-1845	-	-	-	-
KYMCO							
125 Mxer 03-07	Vorne	Bremsbacken	1723-0428	-	-	-	-
150 MXer 03-13	Vorne	Bremsbacken	1723-0428	-	-	-	-
150 MXU 05-17	Vorne	Bremsbacken	1723-0428	-	-	-	-
250 MXU 06-14	Vorne	HF	1720-0908	SI	1721-1637	-	-
	Hinten	SI	1721-1652	-	-	-	-
250 Urban Quad 06	Vorne	HF	1720-0908	SI	1721-1637	-	-
	Hinten	SI	1721-1652	-	-	-	-
KXR 250 04-14	Vorne	HF	1720-0908	SI	1721-1637	-	-
	Hinten	SI	1721-1652	-	-	-	-
300 Maxxer 06-13	Vorne	HF	1720-0908	SI	1721-1637	-	-
	Hinten	SI	1721-1652	-	-	-	-
300 Maxxer Supermoto 15	Vorne	HF	1720-0908	SI	1721-1637	-	-
	Hinten	SI	1721-1652	-	-	-	-
300 MXU 06-17	Vorne	HF	1720-0908	SI	1721-1637	-	-
	Hinten	HF	1720-0908	SI	1721-1637	-	-
400 Maxxer 08-10	Vorne	ATS	1721-1643	-	-	-	-
	Hinten	ATS	1721-1643	-	-	-	-
400 MXU 08-11	Vorne	ATS	1721-1643	-	-	-	-
	Hinten	ATS	1721-1643	-	-	-	-
450 i Maxxer 10-14	Vorne	ATS	1721-1643	-	-	-	-
	Hinten	ATS	1721-1643	-	-	-	-
450 i MXU 11-14	Vorne	ATS	1721-1643	-	-	-	-
	Hinten	ATS	1721-1643	-	-	-	-
500 MXU 06-08	Vorne	HF	1720-0908	SI	1721-1637	-	-
	Hinten	HF	1720-0908	SI	1721-1637	-	-
500 UXV 4x4 08-14	Vorne	HF	1720-0908	SI	1721-1637	-	-
	Hinten	HF	1720-0908	SI	1721-1637	-	-
PGO							
500 Bug 08-14	Hinten	HF	1720-0908	SI	1721-1637	-	-
BR 500 i Racer 07-08	Hinten	HF	1720-0908	SI	1721-1637	-	-
POLARIS							
0 EV-LSV 10-11	Vorne	ATS	1721-2417	SI	1721-1742	-	-
0 LSV 4x4 11-12	Vorne	ATS	1721-2417	SI	1721-1742	-	-
0 Ranger 48v EV 13-18	Vorne	ATS	1721-2417	SI	1721-1742	-	-
200 Phoenix 05-09	Vorne	HF	1720-0941	SI	1721-3270	-	-
200 Sawtooth 06-07	Vorne	HF	1720-0941	SI	1721-3270	-	-
	Hinten	HF	1720-0941	SI	1721-3270	-	-
250 2x4, 4x4 90-93	Vorne	ATS	1721-1585	-	-	-	-
250 Big Boss 4x6, 6x6 89-93	Vorne	ATS	1721-1585	-	-	-	-
250 Cyclone 87-87	Vorne	Bremsbacken	1723-0441	-	-	-	-
250 Trail Blazer 90-98	Vorne	ATS	1721-1585	-	-	-	-
250 Trail Blazer 99-07	Vorne	ATS	1721-1585	-	-	-	-
	Hinten	ATS	1721-3366	-	-	-	-
250 Trail Boss 88-90	Vorne	ATS	1721-1579	-	-	-	-
250 Trail Boss 91-99	Vorne	ATS	1721-1585	-	-	-	-
250 Trail Boss 2x4, 4x4 91-92	Vorne	ATS	1721-1585	-	-	-	-
250 Xplorer 4x4 00-02	Vorne	ATS	1721-1585	-	-	-	-
	Hinten	ATS	1721-3366	-	-	-	-
300 2x4, 4x4 94-95	Vorne	ATS	1721-1585	-	-	-	-
300 Big Boss 6x6 94-94	Vorne	ATS	1721-1585	-	-	-	-
300 Hawkeye 2x4, 4x4 07-11	Vorne	ATS	1721-1585	-	-	-	-
	Hinten	ATS	1721-1585	-	-	-	-
300 Hawkeye 2x4, 4x4 06	Vorne	ATS	1721-1643	-	-	-	-
	Hinten	ATS	1721-1643	-	-	-	-
300 Sportsman 4x4 08-11	Vorne	ATS	1721-1579	-	-	-	-
	Hinten	ATS	1721-1579	-	-	-	-
300 Xplorer 4x4 96-99	Vorne	ATS	1721-1585	-	-	-	-

¹ Optionale Bremsbelagmischungen 1721-3272 (611HS) oder 1722-0689 (611LS) auch für dieses Modell erhältlich.



BREMSBELÄGE UND -BACKEN (FORTS.)

MODELLE	POS.	BELAGMISCHUNG	ART.-NR.	BELAGMISCHUNG	ART.-NR.	BELAGMISCHUNG	ART.-NR.
POLARIS (FORTS.)							
300 Xpress 2x4 98-99	Vorne	ATS	1721-1585	-	-	-	-
300 Xpress L 96-97	Vorne	ATS	1721-1585	-	-	-	-
325 Magnum 2x4, 4x4 00-02	Vorne	ATS	1721-1585	-	-	-	-
	Hinten	ATS	1721-3366	-	-	-	-
325 Trail Boss 00-02	Vorne	ATS	1721-1585	-	-	-	-
	Hinten	ATS	1721-3366	-	-	-	-
325 Xpedition 00-01	Vorne	ATS	1721-1579	-	-	-	-
	Hinten	ATS	1721-3366	-	-	-	-
325 Xpedition 02	Vorne	ATS	1721-1579	-	-	-	-
	Hinten	ATS	1721-3366	-	-	-	-
330 ATP 04-05	Vorne	ATS	1721-1585	-	-	-	-
	Hinten	ATS	1721-1585	-	-	-	-
330 ATP 05-06	Vorne	ATS	1721-1585	-	-	-	-
330 E Trail Blazer 08-12	Vorne	ATS	1721-1579	-	-	-	-
330 Magnum 2x4, 4x4 03-13	Vorne	ATS	1721-1585	-	-	-	-
330 Trail Boss 03-14	Vorne	ATS	1721-1585	-	-	-	-
	Hinten	ATS	1721-3366	-	-	-	-
335 Sportsman 4x4 99-02	Vorne	ATS	1721-1585	-	-	-	-
	Hinten	ATS	1721-3366	-	-	-	-
350 Big Boss 93	Vorne	ATS	1721-1585	-	-	-	-
350 L 2x4, 4x4 90	Vorne	ATS	1721-1585	-	-	-	-
350 L 4x4 93	Vorne	ATS	1721-1585	-	-	-	-
350 Sportsman 4x4 93	Vorne	ATS	1721-1585	-	-	-	-
350 Trail Boss 2x4 85-87	Vorne	Bremsbacken	1723-0441	-	-	-	-
350 Trail Boss 2x4, 4x4 88-89	Vorne	ATS	1721-1585	-	-	-	-
350 Trail Boss L 2x4 91-93	Vorne	ATS	1721-1585	-	-	-	-
350 Trail Boss L 4x4 91	Vorne	ATS	1721-1585	-	-	-	-
400 Big Boss L 6x6 96	Vorne	ATS	1721-1585	-	-	-	-
400 L 2x4 94-95	Vorne	ATS	1721-1585	-	-	-	-
	Hinten	ATS	1721-3366	-	-	-	-
400 L 4x4 94	Vorne	ATS	1721-1585	-	-	-	-
	Hinten	ATS	1721-3366	-	-	-	-
400 Scrambler 2x4, 4x4 00-03	Vorne	ATS	1721-1585	-	-	-	-
	Hinten	ATS	1721-3366	-	-	-	-
400 Scrambler 4x4 98-98	Vorne	ATS	1721-1585	-	-	-	-
400 Scrambler 4x4 99-03	Vorne	ATS	1721-1585	-	-	-	-
	Hinten	ATS	1721-3366	-	-	-	-
400 Scrambler L 4x4 95-97	Vorne	ATS	1721-1585	-	-	-	-
400 Sport 99-00	Vorne	ATS	1721-1585	-	-	-	-
	Hinten	ATS	1721-3366	-	-	-	-
400 Sport L 94-98	Vorne	ATS	1721-1585	-	-	-	-
400 Sportsman 01-13	Vorne	ATS	1721-1585	-	-	-	-
	Hinten	ATS	1721-3366	-	-	-	-
400 Sportsman L 4x4 94-97	Vorne	ATS	1721-1585	-	-	-	-
400 Trail Blazer 03-04	Vorne	ATS	1721-1585	-	-	-	-
	Hinten	ATS	1721-3366	-	-	-	-
400 Xplorer L 4x4 95-99	Vorne	ATS	1721-1585	-	-	-	-
400 Xplorer L 4x4 00-02	Vorne	ATS	1721-1585	-	-	-	-
	Hinten	ATS	1721-3366	-	-	-	-
400 Xpress L 96-97	Vorne	ATS	1721-1585	-	-	-	-
425 2x4, 4x4 Magnum 95-98	Vorne	ATS	1721-1585	-	-	-	-
425 Magnum 6x6 96-96	Vorne	ATS	1721-1585	-	-	-	-
	Hinten	ATS	1721-3366	-	-	-	-
425 Xpedition 4x4 00-03	Vorne	ATS	1721-1585	-	-	-	-
	Hinten	ATS	1721-3366	-	-	-	-
450 Outlaw MXR 09-11	Hinten	ATS	1721-1579	-	-	-	-
450 Outlaw S 08	Hinten	ATS	1721-1579	-	-	-	-
450 Sportsman 06-09	Vorne	ATS	1721-1585	-	-	-	-
455 Diesel EBS 4x4 99-01	Vorne	ATS	1721-1585	-	-	-	-
	Hinten	ATS	1721-3366	-	-	-	-
500 ATP HO 04-05	Vorne	ATS	1721-1585	-	-	-	-
	Hinten	ATS	1721-1585	-	-	-	-
500 Big Boss 6x6 98-99	Vorne	ATS	1721-1585	-	-	-	-
500 E Scrambler 2x4, 4x4 08-11	Vorne	ATS	1721-1579	-	-	-	-
500 Magnum 2x4, 4x4 02-07	Vorne	ATS	1721-1585	-	-	-	-
500 Magnum 4x4 00-01	Vorne	ATS	1721-1585	-	-	-	-
	Hinten	ATS	1721-3366	-	-	-	-
500 Outlaw 06-09	Vorne	ATS	1721-1585	-	-	-	-
	Hinten	ATS	1721-1585	-	-	-	-
500 Predator 03-13	Vorne	ATS	1721-1585	-	-	-	-
	Hinten	ATS	1721-1585	-	-	-	-
500 Predator e 06-13	Vorne	ATS	1721-1585	-	-	-	-
500 Ranger 2x4 08-07	Vorne	ATS	1721-2417	SI	1721-1742	-	-
500 Ranger 2x4 EFI 08-13	Vorne	ATS	1721-2417	SI	1721-1742	-	-
500 Ranger 4x4 12-13	Vorne	ATS	1721-2417	SI	1721-1742	-	-
500 Ranger 6x6 00-02	Vorne	ATS	1721-1585	-	-	-	-

BREMSBELÄGE UND BREMSBACKEN Fortsetzung auf der nächsten Seite.

AUSPUFF

SCHNEESCHILDE & ARBEITSGERÄTE

SEILWINDEN & HALTERUNGEN

AUDIO

ALLGEMEINES ZUBEHÖR & SCHLÖSSER

GEPÄCKTRÄGER & ZUBEHÖR

TRANSPORT-BOXEN & GEPÄCK

KAROSSERIE

SCHUTZ

LENKER & GRIFF-ARMATUREN

RÄDER & RADZUBEHÖR

BREMSEN

RIEMEN, KETTEN, RITZEL/ KETTENRÄDER

ANTRIEB

FEDERUNG

MOTOR & KÜHLUNG

LUFTFILTER & KRAFTSTOFF-SYSTEME

ELEKTRIK

BELEUCHTUNG

MONTAGE-MATERIAL & WERBEARTIKEL

INDEX

AUSPUFF



GO AHEAD

BREMSBELÄGE UND -BACKEN (FORTS.)

SCHNEESCHILDE & ARBEITSGERÄTE

SEILWINDEN & HALTERUNGEN

AUDIO

ALLGEMEINES ZUBEHÖR & SCHLÖSSER

GEPÄCKTRÄGER & ZUBEHÖR

TRANSPORT-BOXEN & GEPÄCK

KAROSSERIE

SCHUTZ

LENKER & GRIFF-ARMATUREN

RÄDER & RADZUBEHÖR

BREMSEN

RIEMEN, KETTEN, RITZEL/ KETTENRÄDER

ANTRIEB

FEDERUNG

MOTOR & KÜHLUNG

LUFTFILTER & KRAFTSTOFF-SYSTEME

ELEKTRIK

BELEUCHTUNG

MONTAGE-MATERIAL & WERBEARTIKEL

INDEX

MODELLE	POS.	BELAGMISCHUNG	ART-NR.	BELAGMISCHUNG	ART-NR.	BELAGMISCHUNG	ART-NR.
POLARIS (FORTS.)							
500 Revolver 06	Vorne	ATS	1721-1579	-	-	-	-
	Hinten	ATS	1721-1579	-	-	-	-
500 Scrambler 2x4 01-02	Vorne	ATS	1721-1585	-	-	-	-
	Hinten	ATS	1721-3366	-	-	-	-
500 Scrambler 4x4 97	Vorne	ATS	1721-1585	-	-	-	-
	Hinten	ATS	1721-3366	-	-	-	-
500 Scrambler 4x4 98-13	Vorne	ATS	1721-1585	-	-	-	-
	Hinten	ATS	1721-3366	-	-	-	-
500 Sportsman 4x4 96-14	Vorne	ATS	1721-1585	-	-	-	-
500 Sportsman 6x6 00-11	Vorne	ATS	1721-1585	-	-	-	-
500 Sportsman EBS 4x4 98-02	Vorne	ATS	1721-1585	-	-	-	-
	Hinten	ATS	1721-3366	-	-	-	-
500 Sportsman HO (ab 16.12.2008) 09-14	Vorne	ATS	1721-1579	-	-	-	-
	Hinten	ATS	1721-2418	-	-	-	-
500 Sportsman HO (bis 15.12.2008) 03-08	Vorne	ATS	1721-1579	-	-	-	-
500 Xplorer 4x4 97-97	Vorne	ATS	1721-1585	-	-	-	-
525 Outlaw 07-13	Hinten	ATS	1721-1579	-	-	-	-
525 Outlaw IRS 08-13	Hinten	ATS	1721-1579	-	-	-	-
525 Outlaw S 08-11	Hinten	ATS	1721-1579	-	-	-	-
550 Sportsman 11-14	Vorne	ATS	1721-2418	-	-	-	-
	Hinten	ATS	1721-2418	-	-	-	-
550 Sportsman EPS 10-14	Vorne	ATS	1721-2418	-	-	-	-
	Hinten	ATS	1721-2418	-	-	-	-
550 Sportsman EPS X2 14	Vorne	ATS	1721-2418	-	-	-	-
	Hinten	ATS	1721-2418	-	-	-	-
550 Sportsman Touring EPS 10-12	Vorne	ATS	1721-2418	-	-	-	-
	Hinten	ATS	1721-2418	-	-	-	-
550 Sportsman X2 10-14	Vorne	ATS	1721-2418	-	-	-	-
	Hinten	ATS	1721-2418	-	-	-	-
550 Sportsman XP 09-12	Vorne	ATS	1721-2418	-	-	-	-
	Hinten	ATS	1721-2418	-	-	-	-
550 Sportsman XP EPS 09-14	Vorne	ATS	1721-2418	-	-	-	-
	Hinten	ATS	1721-2418	-	-	-	-
550 Sportsman XP Touring EPS 12-14	Vorne	ATS	1721-2418	-	-	-	-
	Hinten	ATS	1721-2418	-	-	-	-
570 Ranger RZR EFI 12-13	Hinten	ATS	1721-1579	-	-	-	-
600 Sportsman 03-06	Vorne	ATS	1721-1579	-	-	-	-
700 MVRS 4x4 08	Vorne	ATS	1721-2417	SI	1721-1742	-	-
	Hinten	ATS	1721-2417	SI	1721-1742	-	-
700 Ranger 4x4 EFI 08-08	Vorne	ATS	1721-2417	SI	1721-1742	-	-
700 Ranger 6x6 EFI 12-13	Vorne	ATS	1721-2417	SI	1721-1742	-	-
700 Sportsman 02-09	Vorne	ATS	1721-1579	-	-	-	-
700 Sportsman MV 700 05-06	Vorne	ATS	1721-1579	-	-	-	-
	Vorne	ATS	1721-2417	SI	1721-1742	-	-
800 MVRS 4x4 08	Hinten	ATS	1721-2417	SI	1721-1742	-	-
	Vorne	ATS	1721-2417	SI	1721-1742	-	-
800 Ranger 4x4 EFI 10	Vorne	ATS	1721-2417	SI	1721-1742	-	-
	Hinten	ATS	1721-2417	SI	1721-1742	-	-
800 Ranger 6x6 EFI 12-15	Vorne	ATS	1721-2417	SI	1721-1742	-	-
	Hinten	ATS	1721-2417	SI	1721-1742	-	-
800 Ranger Crew 12-15	Vorne	ATS	1721-2417	SI	1721-1742	-	-
	Hinten	ATS	1721-2417	SI	1721-1742	-	-
800 Ranger RZR EFI 08-14	Hinten	ATS	1721-1579	-	-	-	-
800 Ranger RZR S EFI 09-15	Hinten	ATS	1721-1579	-	-	-	-
800 Ranger RZR4 EFI 12-14	Vorne	ATS	1721-2417	SI	1721-1742	-	-
800 Ranger XP 12-13	Vorne	ATS	1721-2417	SI	1721-1742	-	-
800 RZR 08-15	Hinten	ATS	1721-1579	-	-	-	-
800 RZR-4 10-14	Vorne	ATS	1721-2417	SI	1721-1742	-	-
800 Sportsman (ab 16.12.2008) 09-14	Vorne	ATS	1721-1579	-	-	-	-
	Hinten	ATS	1721-2418	-	-	-	-
800 Sportsman (bis 15.12.2008) 05-08	Vorne	ATS	1721-1579	-	-	-	-
850 Forest 15	Vorne	ATS	1721-2418	-	-	-	-
	Hinten	ATS	1721-2418	-	-	-	-
850 Scrambler 15	Vorne	ATS	1721-2418	-	-	-	-
	Hinten	ATS	1721-2418	-	-	-	-
850 Scrambler HO EPS 13-15	Vorne	ATS	1721-2418	-	-	-	-
	Hinten	ATS	1721-2418	-	-	-	-
850 Scrambler MD 15	Vorne	ATS	1721-2418	-	-	-	-
	Hinten	ATS	1721-2418	-	-	-	-
850 Scrambler XP HO EPS 14-15	Vorne	ATS	1721-2418	-	-	-	-
	Hinten	ATS	1721-2418	-	-	-	-
850 Sportsman 11-13	Vorne	ATS	1721-2418	-	-	-	-
	Hinten	ATS	1721-2418	-	-	-	-
850 Sportsman MV 12	Vorne	ATS	1721-2418	-	-	-	-
	Hinten	ATS	1721-2418	-	-	-	-



BREMSBELÄGE UND -BACKEN (FORTS.)

MODELLE	POS.	BELAGMISCHUNG	ART.-NR.	BELAGMISCHUNG	ART.-NR.	BELAGMISCHUNG	ART.-NR.
POLARIS (FORTS.)							
850 Sportsman Touring 14-15	Vorne	ATS	1721-2418	-	-	-	-
	Hinten	ATS	1721-2418	-	-	-	-
850 Sportsman Touring EPS 10-13	Vorne	ATS	1721-2418	-	-	-	-
	Hinten	ATS	1721-2418	-	-	-	-
850 Sportsman Touring HO EPS 13-14	Vorne	ATS	1721-2418	-	-	-	-
	Hinten	ATS	1721-2418	-	-	-	-
850 Sportsman Touring MD 15	Vorne	ATS	1721-2418	-	-	-	-
	Hinten	ATS	1721-2418	-	-	-	-
850 Sportsman X2 11	Vorne	ATS	1721-2418	-	-	-	-
	Hinten	ATS	1721-2418	-	-	-	-
850 Sportsman XP 09-14	Vorne	ATS	1721-2418	-	-	-	-
	Hinten	ATS	1721-2418	-	-	-	-
850 Sportsman XP EPS 09-14	Vorne	ATS	1721-2418	-	-	-	-
	Hinten	ATS	1721-2418	-	-	-	-
850 Sportsman XP HO EPS 13-14	Vorne	ATS	1721-2418	-	-	-	-
	Hinten	ATS	1721-2418	-	-	-	-
850 Sportsman XP HO EPS MD 15	Vorne	ATS	1721-2418	-	-	-	-
	Hinten	ATS	1721-2418	-	-	-	-
850 Sportsman XP Touring EPS 15	Vorne	ATS	1721-2418	-	-	-	-
	Hinten	ATS	1721-2418	-	-	-	-
900 Ranger 4x4 Diesel 10-14	Vorne	ATS	1721-2417	SI	1721-1742	-	-
	Hinten	ATS	1721-2417	SI	1721-1742	-	-
900 Ranger RZR4 XP Efi 12-15	Vorne	ATS	1721-2417	SI	1721-1742	-	-
	Hinten	ATS	1721-2417	SI	1721-1742	-	-
900 Ranger RZR4 XP4 Efi 12-14	Vorne	ATS	1721-2417	SI	1721-1742	-	-
	Hinten	ATS	1721-2417	SI	1721-1742	-	-
925 RZR XP Turbo 16-19	Hinten	ATS	1721-2417	SI	1721-1742	-	-
	Hinten	ATS	1721-2417	SI	1721-1742	-	-
925 RZR XP4 Turbo S 19-20	Hinten	ATS	1721-2417	SI	1721-1742	-	-
925 RZR XP4 Turbo S Velocity 19-20	Hinten	ATS	1721-2417	SI	1721-1742	-	-
1000 Forest 15	Vorne	ATS	1721-2418	-	-	-	-
	Hinten	ATS	1721-2418	-	-	-	-
1000 General EPS 16-18	Vorne	ATS	1721-2417	SI	1721-1742	-	-
1000 Ranger RZR XP 14	Vorne	ATS	1721-2417	SI	1721-1742	-	-
	Hinten	ATS	1721-2417	SI	1721-1742	-	-
1000 Scrambler MD 15-18	Vorne	ATS	1721-2418	-	-	-	-
	Hinten	ATS	1721-2418	-	-	-	-
1000 Scrambler XP 15-18	Vorne	ATS	1721-2418	-	-	-	-
	Hinten	ATS	1721-2418	-	-	-	-
1000 Scrambler XP HO EPS 14	Vorne	ATS	1721-2418	-	-	-	-
	Hinten	ATS	1721-2418	-	-	-	-
1000 Sportsman MD 15-18	Vorne	ATS	1721-2418	-	-	-	-
	Hinten	ATS	1721-2418	-	-	-	-
1000 Sportsman Touring 15-18	Vorne	ATS	1721-2418	-	-	-	-
	Hinten	ATS	1721-2418	-	-	-	-
1000 Sportsman XP 15-18	Vorne	ATS	1721-2418	-	-	-	-
	Hinten	ATS	1721-2418	-	-	-	-
1050 MV Diesel Crew 13-18	Vorne	ATS	1721-2417	SI	-	-	-
	Hinten	ATS	1721-2417	SI	1721-1742	-	-
ROXON							
150 Quad Sport Spirit 06	Hinten	HF	1720-0941	SI	1721-3270	-	-
SUZUKI							
LT-A 50 Quadmaster 01-05	Hinten	Bremsbacken	1723-0560	-	-	-	-
LT-Z 50 Quadsport 06-20	Hinten	Bremsbacken	1723-0560	-	-	-	-
LT-Z 90 Quadsport 07-20	Vorne	Bremsbacken	1723-0560	-	-	-	-
LT 160 89-92	Vorne	Bremsbacken	1723-0561	-	-	-	-
LT-F 160 91-04	Vorne	Bremsbacken	1723-0561	-	-	-	-
LT 230 86-93	Hinten	HF	1722-0740	RSI	1721-3357	SI	1721-1573
LT 250 89-90	Hinten	HF	1722-0740	RSI	1721-3357	SI	1721-1573
LT 250 88-94	Hinten	HF	1720-0964	SI	1721-1581	-	-
LT-F 250 Ozark 03-13	Vorne	HF	1721-1602	SI	1722-0678	-	-
LT-Z 250 Quad Sport 04-11	Vorne	HF	1721-1602	SI	1722-0678	-	-
LT-F 300 King Quad 02	Vorne links	HF	1720-0922 ¹	RSI	1721-3330	SI	1721-1576
	Vorne rechts	HF	1722-0734 ¹	SI	1721-1578	-	-
LT-A 400 Eiger 2WD/4WD 02-07	Vorne	HF	1721-1602	SI	1722-0678	-	-
LT-F 400 Eiger 2WD/4WD 02-07	Vorne	HF	1721-1602	SI	1722-0678	-	-
LT-Z 400 Quad Sport 02-19	Vorne	HF	1722-0740	RSI	1721-3357	SI	1721-1573
	Hinten	HF	1720-0964	SI	1721-1581	-	-
LT-R 450 06-12	Vorne links	HF	1720-0922 ¹	RSI	1721-3330	SI	1721-1576
	Vorne rechts	HF	1722-0734 ¹	SI	1721-1578	-	-
	Hinten	HF	1720-0964	SI	1721-1581	-	-
LT 500 87-95	Hinten	HF	1720-0964	SI	1721-1581	-	-
LT-A 500 F Vinson 02-02	Vorne	HF	1721-1602	SI	1722-0678	-	-

¹ Optionale Bremsbelagmischungen 1721-3272 (611HS) oder 1722-0689 (611LS) auch für dieses Modell erhältlich.

BREMSBELÄGE UND -BACKEN Fortsetzung auf der nächsten Seite.

AUSPUFF

SCHNEESCHILDE & ARBEITSGERÄTE

SEILWINDEN & HALTERUNGEN

AUDIO

ALLGEMEINES ZUBEHÖR & SCHLÖSSER

GEPÄCKTRÄGER & ZUBEHÖR

TRANSPORT-BOXEN & GEPÄCK

KAROSSERIE

SCHUTZ

LENKER & GRIFF-ARMATUREN

RÄDER & RADZUBEHÖR

BREMSEN

RIEMEN, KETTEN, RITZEL/ KETTENRÄDER

ANTRIEB

FEDERUNG

MOTOR & KÜHLUNG

LUFTFILTER & KRAFTSTOFF-SYSTEME

ELEKTRIK

BELEUCHTUNG

MONTAGE-MATERIAL & WERBEARTIKEL

INDEX

AUSPUFF



GO AHEAD

BREMSBELÄGE UND -BACKEN (FORTS.)

SCHNEESCHILDE & ARBEITSGERÄTE

SEILWINDEN & HALTERUNGEN

AUDIO

ALLGEMEINES ZUBEHÖR & SCHLÖSSER

GEPÄCKTRÄGER & ZUBEHÖR

TRANSPORT-BOXEN & GEPÄCK

KAROSSERIE

SCHUTZ

LENKER & GRIFF-ARMATUREN

RÄDER & RADZUBEHÖR

BREMSEN

RIEMEN, KETTEN, RITZEL/ KETTENRÄDER

ANTRIEB

FEDERUNG

MOTOR & KÜHLUNG

LUFTFILTER & KRAFTSTOFF-SYSTEME

ELEKTRIK

BELEUCHTUNG

MONTAGE-MATERIAL & WERBEARTIKEL

INDEX

MODELLE	POS.	BELAGMISCHUNG	ART.-NR.	BELAGMISCHUNG	ART.-NR.	BELAGMISCHUNG	ART.-NR.
SUZUKI (FORTS.)							
LT-A 500 FY Quadmaster 00-08	Vorne links	HF	1720-0922 ¹	RSI	1721-3330	SI	1721-1576
	Vorne rechts	HF	1722-0734 ¹	SI	1721-1578	-	-
LT-F 500 F 98-07	Vorne rechts	HF	1720-0922 ¹	RSI	1721-3330	SI	1721-1576
	Vorne links	HF	1722-0734 ¹	SI	1721-1578	-	-
LT-V 700 QuadrRunner Twin Peaks 04-06	Vorne rechts	SI	1721-1633	-	-	-	-
	Vorne links	SI	1721-1636	-	-	-	-
SYM							
200 Trackrunner 05-08	Vorne	HF	1720-0908	SI	1721-1637	-	-
200 Quadlander 12-13	Vorne	HF	1720-0908	SI	1721-1637	-	-
250 Quadlander 06-07	Vorne	HF	1720-0908	SI	1721-1637	-	-
300 Quadlander 06-13	Vorne	HF	1720-0908	SI	1721-1637	-	-
600 Quad Raider 08-15	Vorne	HF	1720-0908	SI	1721-1637	-	-
	Hinten	HF	1720-0908	SI	1721-1637	-	-
YAMAHA							
YFM 50 Raptor 04-11	Vorne	Bremsbacken	1723-0441	-	-	-	-
YFM 80 92-94	Vorne	Bremsbacken	1723-0441	-	-	-	-
YFM 80 Badger 95-07	Vorne	Bremsbacken	1723-0441	-	-	-	-
YFM 80 Grizzly 05-08	Vorne	Bremsbacken	1723-0441	-	-	-	-
YFM 80 Raptor 02-08	Vorne	Bremsbacken	1723-0441	-	-	-	-
YFM 90 RY Raptor 09-15	Vorne	Bremsbacken	1723-0441	-	-	-	-
YFM 100 Champ 89-91	Vorne	Bremsbacken	1723-0441	-	-	-	-
YFA 125 1 D, E Breeze 92-93	Vorne	Bremsbacken	1723-0441	-	-	-	-
YFA 125 1 F Breeze 94	Vorne	Bremsbacken	1723-0441	-	-	-	-
YFA 125 1 G-M Breeze 95-07	Vorne	Bremsbacken	1723-0441	-	-	-	-
YFA 125 1 W, A, B Breeze 89-91	Vorne	Bremsbacken	1723-0441	-	-	-	-
YFM 125 Grizzly 04-13	Vorne	Bremsbacken	1723-0441	-	-	-	-
YT 175 Tri Moto 82-83	Vorne	Bremsbacken	1723-0441	-	-	-	-
YFM 200 DXS-DXW Moto 4 86-87	Vorne	Bremsbacken	1723-0441	-	-	-	-
YFM 200 N Moto 4 85-89	Vorne	Bremsbacken	1723-0441	-	-	-	-
YFS 200 R Blaster 03-06	Vorne	HF	1721-1602	SI	1722-0678	-	-
	Hinten	HF	1722-0740	RSI	1721-3357	SI	1721-1573
YFS 200 U-P Blaster 88-02	Vorne	Bremsbacken	1723-0441	-	-	-	-
YTM 200 EK, EL Tri Moto 83-84	Vorne	Bremsbacken	1723-0441	-	-	-	-
YTM 200 ERN Tri Moto 85-85	Vorne	Bremsbacken	1723-0441	-	-	-	-
YTM 200 K-N Tri Moto 83-85	Vorne	Bremsbacken	1723-0441	-	-	-	-
YFM 225 Moto 4 86-88	Vorne	Bremsbacken	1723-0441	-	-	-	-
YTM 225 DRN, DRS Tri Moto 85-86	Vorne	Bremsbacken	1723-0441	-	-	-	-
YTM 225 DXK, DXN Tri Moto 83-85	Vorne	Bremsbacken	1723-0441	-	-	-	-
YFB 250 Timberwolf 92-94	Vorne	Bremsbacken	1723-0441	-	-	-	-
YFM 250 AN Bruin 2x4 05-07	Vorne	HF	1721-1602	SI	1722-0678	-	-
YFM 250 Bear Tracker 01-04	Vorne	HF	1721-1602	SI	1722-0678	-	-
YFM 250 Raptor 09-14	Hinten	HF	1722-0740	RSI	1721-3357	SI	1721-1573
YFM 300 Grizzly 12-13	Vorne	HF	1720-0941	SI	1721-3270	-	-
YFM 300 Warrior 89	Vorne	HF	1721-1602	SI	1722-0678	-	-
YFM 350 Bruin 2x4, 4x4 04-07	Vorne	HF	1721-1602	SI	1722-0678	-	-
YFM 350 ERT, ERU 87-88	Vorne	Bremsbacken	1723-0441	-	-	-	-
YFM 350 FWB L, LC Big Bear 99	Vorne	HF	1721-1602	SI	1722-0678	-	-
YFM 350 FXG-FXM Wolverine 95-11	Vorne	HF	1721-1602	SI	1722-0678	-	-
	Hinten	HF	1722-0740	RSI	1721-3357	SI	1721-1573
YFM 350 R Raptor 04-14	Vorne	HF	1722-0740	RSI	1721-3357	SI	1721-1573
	Hinten	HF	1722-0740	RSI	1721-3357	SI	1721-1573
YFM 350 XG,XH Warrior 95-96	Vorne	HF	1721-1602	SI	1722-0678	-	-
	Hinten	HF	1722-0740	RSI	1721-3357	SI	1721-1573
YFM 350 XT, XU Warrior 87-88	Hinten	HF	1722-0740	RSI	1721-3357	SI	1721-1573
YFM 350 XW, XA-M Warrior 89-07	Vorne	HF	1721-1602	SI	1722-0678	-	-
YFM 350 XW, XA-M Warrior 89-07	Hinten	HF	1721-1602	SI	1722-0678	-	-
YFZ 350 Banshee 87-89	Hinten	HF	1722-0740	RSI	1721-3357	SI	1721-1573
YFZ 350 Banshee 90-06	Vorne	HF	1721-1602	SI	1722-0678	-	-
	Hinten	HF	1722-0740	RSI	1721-3357	SI	1721-1573
YFM 400 FAM Kodiak 00-02	Vorne	HF	1721-1602	SI	1722-0678	-	-
	Hinten	HF	1720-0903	PSI	1721-3138	SI	1721-1590
YFM 400 FAR Kodiak Automatic 03	Vorne	HF	1721-1602	SI	1722-0678	-	-
YFM 400 FWN Big Bear 4WD 00-11	Vorne	HF	1721-1602	SI	1722-0678	-	-
	Hinten	HF	1720-0903	PSI	1721-3138	SI	1721-1590
YFM 400 FWNH Big Bear-Buckmaster 4WD 00-11	Vorne	HF	1721-1602	SI	1722-0678	-	-
	Hinten	HF	1720-0903	PSI	1721-3138	SI	1721-1590
YFM 400 N Big Bear 2WD 00-11	Vorne	HF	1721-1602	SI	1722-0678	-	-
	Hinten	HF	1720-0903	PSI	1721-3138	SI	1721-1590
YFM 450 FA Kodiak 03-07	Vorne	HF	1721-1602	SI	1722-0678	-	-
	Hinten	HF	1720-0903	PSI	1721-3138	SI	1721-1590
YFM 450 Wolverine 06-10	Vorne	HF	1721-1602	SI	1722-0678	-	-
Hinten	HF	1720-0903	PSI	1721-3138	SI	1721-1590	

¹ Optionale Bremsbelagmischungen 1721-3272 (611HS) oder 1722-0689 (611LS) auch für dieses Modell erhältlich.



BREMSBELÄGE UND -BACKEN (FORTS.)

MODELLE	POS.	BELAGMISCHUNG	ART.-NR.	BELAGMISCHUNG	ART.-NR.	BELAGMISCHUNG	ART.-NR.
YAMAHA (FORTS.)							
YFZ 450 S 04-05	Hinten	HF	1722-0740	RSI	1721-3357	SI	1721-1573
	Vorne links	HF	1722-0734 ¹	SI	1721-1578	-	-
YFZ 450 S 06-09	Vorne rechts	HF	1720-0922 ¹	RSI	1721-3330	SI	1721-1576
	Vorne links	HF	1722-0734 ¹	SI	1721-1578	-	-
YXR 450 Rhino 06-09	Vorne links	HF	1720-0922 ¹	RSI	1721-3330	SI	1721-1576
	Vorne rechts	HF	1722-0734 ¹	SI	1721-1578	-	-
	Hinten	SI	1721-1640	-	-	-	-
660 Rhino 05-08	Vorne links	HF	1720-0922 ¹	RSI	1721-3330	SI	1721-1576
	Hinten	SI	1721-1640	-	-	-	-
YFM 600 4x4 Grizzly 98-01	Vorne	HF	1722-0740	RSI	1721-3357	SI	1721-1573
YFM 660 FWAP 4x4 Grizzly 02-08	Vorne	HF	1722-0740	RSI	1721-3357	SI	1721-1573
	Hinten	SI	1721-1634	-	-	-	-
YFM 660 RN Raptor 01-09	Vorne	HF	1722-0740	RSI	1721-3357	SI	1721-1573
	Hinten	HF	1722-0740	RSI	1721-3357	SI	1721-1573
YFM 700 R Raptor 06-08	Vorne links	HF	1720-0922 ¹	RSI	1721-3330	SI	1721-1576
	Vorne rechts	HF	1722-0734 ¹	SI	1721-1578	-	-
	Hinten	SI	1721-1640	-	-	-	-
YFM 700 Raptor 09-12	Vorne links	HF	1720-0922 ¹	RSI	1721-3330	SI	1721-1576
	Vorne rechts	HF	1720-0922 ¹	RSI	1721-3330	SI	1721-1576
	Hinten	SI	1721-1640	-	-	-	-
YFM 700 Raptor 13-14	Vorne links	HF	1720-0922 ¹	RSI	1721-3330	SI	1721-1576
	Vorne rechts	HF	1720-0922 ¹	RSI	1721-3330	SI	1721-1576
YXC 700 Viking VI 15-16	Vorne links	PSI	1721-3146	SI	1721-3147	-	-
	Vorne rechts	PSI	1721-3148	SI	1721-3149	-	-
	Hinten links	PSI	1721-3150	SI	1721-3151	-	-
	Hinten rechts	PSI	1721-3152	SI	1721-3153	-	-
YXC 700 Viking VI EPS 15-21	Vorne links	PSI	1721-3146	SI	1721-3147	-	-
	Vorne rechts	PSI	1721-3148	SI	1721-3149	-	-
	Hinten links	PSI	1721-3150	SI	1721-3151	-	-
	Hinten rechts	PSI	1721-3152	SI	1721-3153	-	-
YXC 700 Viking VI EPS Special Edition 16-17	Vorne links	PSI	1721-3146	SI	1721-3147	-	-
	Vorne rechts	PSI	1721-3148	SI	1721-3149	-	-
	Hinten links	PSI	1721-3150	SI	1721-3151	-	-
	Hinten rechts	PSI	1721-3152	SI	1721-3153	-	-
YXE 700 Wolverine 16-18	Vorne links	PSI	1721-3146	SI	1721-3147	-	-
	Vorne rechts	PSI	1721-3148	SI	1721-3149	-	-
	Hinten links	PSI	1721-3150	SI	1721-3151	-	-
	Hinten rechts	PSI	1721-3152	SI	1721-3153	-	-
YXE 700 Wolverine EPS 17	Vorne links	PSI	1721-3146	SI	1721-3147	-	-
	Vorne rechts	PSI	1721-3148	SI	1721-3149	-	-
	Hinten links	PSI	1721-3150	SI	1721-3151	-	-
	Hinten rechts	PSI	1721-3152	SI	1721-3153	-	-
YXE 700 Wolverine R-Spec 16	Vorne links	PSI	1721-3146	SI	1721-3147	-	-
	Vorne rechts	PSI	1721-3148	SI	1721-3149	-	-
	Hinten links	PSI	1721-3150	SI	1721-3151	-	-
	Hinten rechts	PSI	1721-3152	SI	1721-3153	-	-
YXE 700 Wolverine R-Spec EPS 16-18	Vorne links	PSI	1721-3146	SI	1721-3147	-	-
	Vorne rechts	PSI	1721-3148	SI	1721-3149	-	-
	Hinten links	PSI	1721-3150	SI	1721-3151	-	-
	Hinten rechts	PSI	1721-3152	SI	1721-3153	-	-
YXE 700 Wolverine R-Spec EPS SE 16	Vorne links	PSI	1721-3146	SI	1721-3147	-	-
	Vorne rechts	PSI	1721-3148	SI	1721-3149	-	-
	Hinten links	PSI	1721-3150	SI	1721-3151	-	-
	Hinten rechts	PSI	1721-3152	SI	1721-3153	-	-
YXE 700 Wolverine R-Spec EPS Special Edition 17	Vorne links	PSI	1721-3146	SI	1721-3147	-	-
	Vorne rechts	PSI	1721-3148	SI	1721-3149	-	-
	Hinten links	PSI	1721-3150	SI	1721-3151	-	-
	Hinten rechts	PSI	1721-3152	SI	1721-3153	-	-
YXM 700 Viking 14-20	Vorne links	PSI	1721-3146	SI	1721-3147	-	-
	Vorne rechts	PSI	1721-3148	SI	1721-3149	-	-
	Hinten links	PSI	1721-3150	SI	1721-3151	-	-
	Hinten rechts	PSI	1721-3152	SI	1721-3153	-	-
YXM 700 Viking EPS 14-21	Vorne links	PSI	1721-3146	SI	1721-3147	-	-
	Vorne rechts	PSI	1721-3148	SI	1721-3149	-	-
	Hinten links	PSI	1721-3150	SI	1721-3151	-	-
	Hinten rechts	PSI	1721-3152	SI	1721-3153	-	-
YXM 700 Viking EPS SE 14-17	Vorne links	PSI	1721-3146	SI	1721-3147	-	-
	Vorne rechts	PSI	1721-3148	SI	1721-3149	-	-
	Hinten links	PSI	1721-3150	SI	1721-3151	-	-
	Hinten rechts	PSI	1721-3152	SI	1721-3153	-	-

¹ Optionale Bremsbelagmischungen 1721-3272 (611HS) oder 1722-0689 (611LS) auch für dieses Modell erhältlich.

BREMSBELÄGE UND -BACKEN Fortsetzung auf der nächsten Seite.

AUSPUFF

SCHNEESCHILDE & ARBEITSGERÄTE

SEILWINDEN & HALTERUNGEN

AUDIO

ALLGEMEINES ZUBEHÖR & SCHLÖSSER

GEPÄCKTRÄGER & ZUBEHÖR

TRANSPORT-BOXEN & GEPÄCK

KAROSSERIE

SCHUTZ

LENKER & GRIFF-ARMATUREN

RÄDER & RADZUBEHÖR

BREMSEN

RIEMEN, KETTEN, RITZEL/ KETTENRÄDER

ANTRIEB

FEDERUNG

MOTOR & KÜHLUNG

LUFTFILTER & KRAFTSTOFF-SYSTEME

ELEKTRIK

BELEUCHTUNG

MONTAGE-MATERIAL & WERBEARTIKEL

INDEX



GO AHEAD

BREMSBELÄGE UND -BACKEN (FORTS.)

	MODELLE	POS.	BELAGMISCHUNG	ART.-NR.	BELAGMISCHUNG	ART.-NR.	BELAGMISCHUNG	ART.-NR.	
	YAMAHA (FORTS.)								
SEILWINDEN & HALTERUNGEN	YXM 700 Viking EPS Special E 19	Vorne links	PSI	1721-3146	SI	1721-3147	-	-	
		Vorne rechts	PSI	1721-3148	SI	1721-3149	-	-	
		Hinten links	PSI	1721-3150	SI	1721-3151	-	-	
		Hinten rechts	PSI	1721-3152	SI	1721-3153	-	-	
AUDIO	YXM 700 Viking EPS Special Edition 16	Vorne links	PSI	1721-3146	SI	1721-3147	-	-	
		Vorne rechts	PSI	1721-3148	SI	1721-3149	-	-	
		Hinten links	PSI	1721-3150	SI	1721-3151	-	-	
		Hinten rechts	PSI	1721-3152	SI	1721-3153	-	-	
ALLGEMEINES ZUBEHÖR & SCHLÖSSER	YXR 700 Rhino 08-14	Vorne rechts	HF	1720-0922 ¹	RSI	1721-3330	SI	1721-1576	
		Hinten rechts	HF	1720-0922 ¹	RSI	1721-3330	SI	1721-1576	
		Vorne links	HF	1722-0734 ¹	SI	1721-1578	-	-	
		Hinten links	HF	1722-0734 ¹	SI	1721-1578	-	-	
GEPÄCKTRÄGER & ZUBEHÖR	YXE 850 Wolverine X2 19	Vorne links	PSI	1721-3146	SI	1721-3147	-	-	
		Vorne rechts	PSI	1721-3148	SI	1721-3149	-	-	
		Hinten links	PSI	1721-3150	SI	1721-3151	-	-	
		Hinten rechts	PSI	1721-3152	SI	1721-3153	-	-	
TRANSPORT-BOXEN & GEPÄCK	YXE 850 Wolverine X2 EPS 20	Vorne links	PSI	1721-3146	SI	1721-3147	-	-	
		Vorne rechts	PSI	1721-3148	SI	1721-3149	-	-	
		Hinten links	PSI	1721-3150	SI	1721-3151	-	-	
		Hinten rechts	PSI	1721-3152	SI	1721-3153	-	-	
KAROSSERIE	YXE 850 Wolverine X2 R-Spec 19-20	Vorne links	PSI	1721-3146	SI	1721-3147	-	-	
		Vorne rechts	PSI	1721-3148	SI	1721-3149	-	-	
		Hinten links	PSI	1721-3150	SI	1721-3151	-	-	
		Hinten rechts	PSI	1721-3152	SI	1721-3153	-	-	
SCHUTZ	YXE 850 Wolverine X2 XTR 20	Vorne links	PSI	1721-3146	SI	1721-3147	-	-	
		Vorne rechts	PSI	1721-3148	SI	1721-3149	-	-	
		Hinten links	PSI	1721-3150	SI	1721-3151	-	-	
		Hinten rechts	PSI	1721-3152	SI	1721-3153	-	-	
LENKER & GRIFF-ARMATUREN	YXF 850 Wolverine X4 18-20	Vorne links	PSI	1721-3146	SI	1721-3147	-	-	
		Vorne rechts	PSI	1721-3148	SI	1721-3149	-	-	
		Hinten links	PSI	1721-3150	SI	1721-3151	-	-	
		Hinten rechts	PSI	1721-3152	SI	1721-3153	-	-	
RÄDER & RADZUBEHÖR	YXF 850 Wolverine X4 SE 19	Vorne links	PSI	1721-3146	SI	1721-3147	-	-	
		Vorne rechts	PSI	1721-3148	SI	1721-3149	-	-	
		Hinten links	PSI	1721-3150	SI	1721-3151	-	-	
		Hinten rechts	PSI	1721-3152	SI	1721-3153	-	-	
BREMSEN	YXF 850 Wolverine X4 Special 19	Vorne links	PSI	1721-3146	SI	1721-3147	-	-	
		Vorne rechts	PSI	1721-3148	SI	1721-3149	-	-	
		Hinten links	PSI	1721-3150	SI	1721-3151	-	-	
		Hinten rechts	PSI	1721-3152	SI	1721-3153	-	-	
RIEMEN, KETTEN, RITZEL/ KETTENRÄDER	YXF 850 Wolverine X4 Special Edition 18	Vorne links	PSI	1721-3146	SI	1721-3147	-	-	
		Vorne rechts	PSI	1721-3148	SI	1721-3149	-	-	
		Hinten links	PSI	1721-3150	SI	1721-3151	-	-	
		Hinten rechts	PSI	1721-3152	SI	1721-3153	-	-	
ANTRIEB	YXF 850 Wolverine X4 XTR 20	Vorne links	PSI	1721-3146	SI	1721-3147	-	-	
		Vorne rechts	PSI	1721-3148	SI	1721-3149	-	-	
		Hinten links	PSI	1721-3150	SI	1721-3151	-	-	
		Hinten rechts	PSI	1721-3152	SI	1721-3153	-	-	
FEDERUNG	1000 Wolverine RMAX 4 21	Vorne	PSI	1721-3160	SI	1721-3161	-	-	
		Hinten	PSI	1721-3162	SI	1721-3163	-	-	
		1000 Wolverine RMAX 4 LE 21	Vorne	PSI	1721-3160	SI	1721-3161	-	-
			Hinten	PSI	1721-3162	SI	1721-3163	-	-
MOTOR & KÜHLUNG	YXE 1000 21	Vorne	PSI	1721-3160	SI	1721-3161	-	-	
		Hinten	PSI	1721-3162	SI	1721-3163	-	-	
		YXZ 1000 EPS 16-20	Vorne	PSI	1721-3160	SI	1721-3161	-	-
			Hinten	PSI	1721-3162	SI	1721-3163	-	-
LUFTFILTER & KRAFTSTOFF-SYSTEME	YXZ 1000 EPS SE 17-19	Vorne	PSI	1721-3160	SI	1721-3161	-	-	
		Hinten	PSI	1721-3162	SI	1721-3163	-	-	
	YXZ 1000 EPS Special 20	Vorne	PSI	1721-3160	SI	1721-3161	-	-	
		Hinten	PSI	1721-3162	SI	1721-3163	-	-	
ELEKTRIK	YXZ 1000 EPS Special Edition 16-17	Vorne	PSI	1721-3160	SI	1721-3161	-	-	
		Hinten	PSI	1721-3162	SI	1721-3163	-	-	
	YXZ 1000 EPS SS 17-20	Vorne	PSI	1721-3160	SI	1721-3161	-	-	
		Hinten	PSI	1721-3162	SI	1721-3163	-	-	
BELEUCHTUNG	YXZ 1000 SS Special 20	Vorne	PSI	1721-3160	SI	1721-3161	-	-	
		Hinten	PSI	1721-3162	SI	1721-3163	-	-	
	YXZ 1000 SS XTR 20	Vorne	PSI	1721-3160	SI	1721-3161	-	-	
		Hinten	PSI	1721-3162	SI	1721-3163	-	-	

¹ Optionale Bremsbelagmischungen 1721-3272 (611HS) oder 1722-0689 (611LS) auch für dieses Modell erhältlich.



ERSATZ-BREMSSCHEIBEN

- Aus 420er-Edelstahl mit hohem Kohlenstoffgehalt gefertigt
- Speziell entwickelt für mehr Stabilität und längere Haltbarkeit als OEM-Produkte
- Garantiert eine größere Reibung und längere Lebensdauer als das Original, und das zu einem angemessenen Preis
- CAD-/CAM-Laserschnitt, feingeschliffen für eine verzugsfreie, flache Oberfläche
- Hochwertiger Ersatz für abgenutzte/verzogene Original-Bremsscheiben, wenn extrem hohe Bremsleistung erforderlich ist – und das alles zu einem super Preis
- Von Top Offroad-Fahrern empfohlen
- Siehe Seite 499 des 2022 Parts Europe ATV/UTV Katalogs für das ganze Sortiment an Ersatzbremscheiben von Moose Racing

MODELLE	VORNE	HINTEN
CAN-AM		
Renegade 500/800/1000 14-23	1711-1985	1711-1985
Outlander 450/500/650/800/1000 14-23	1711-1985	1711-1985
Maverick 1000 14-16	1711-1985	1711-1985
Maverick X3 17-23	1711-1986	1711-1987



BREMSSCHEIBEN FÜR ARCTIC CAT

- Hochwertige Stahl-Bremsscheibe mit hohem Kohlenstoffgehalt
- Exzellente Stahlleistung und Performance bei allen Fahrbedingungen
- Geringes Gewicht
- Alle Abmessungen entsprechen der OEM-Bremsscheibe
- Hoher Fahrkomfort mit geringer Geräusentwicklung und Vibration
- Oberfläche mit Anti-Korrosions-Beschichtung
- Ideal für den Einsatz mit allen SBS-Bremsscheibenmischungen

MODELLE	POS.	ART.-NR.
ARCTIC CAT		
50 DVX 06-08	Vorne links	1710-4406
	Hinten	1710-4406



BREMSSÄTTEL

- Alternative zu OEM ohne Modifikationen
- Inklusive Bremsbeläge und Halterungen

MODELLE	VORNE RECHTS ART.-NR.	VORNE LINKS ART.-NR.
CAN-AM		
Outlander 450 15-22	1701-0741	1701-0742
Outlander 500/800 13-15	1701-0741	1701-0742
Outlander 570/850/Renegade 570/650/850 16-22	1701-0741	1701-0742
Outlander 650/1000 13-22	1701-0741	1701-0742
Renegade 500/800 14-15	1701-0741	1701-0742
Renegade 1000 14-22	1701-0741	1701-0742

MODELLE	HINTEN ART.-NR.
CAN-AM	
Outlander 400 05-13	1701-0743
Outlander 500 07-12	1701-0743
Outlander 650/800 06-12	1701-0743
Renegade 800 07	1701-0743
POLARIS	
Magnum 325 00	1701-0738
Magnum 500/Xplorer 400 99-00	1701-0738

1711-1985

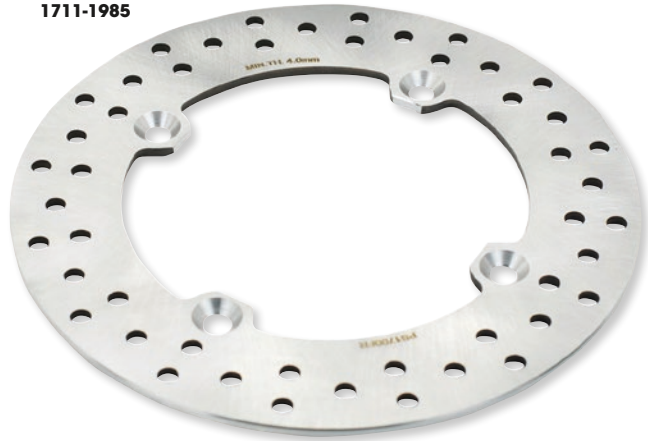

MODELLE	VORNE	HINTEN
HONDA		
Pioneer 1000 SxS 16-23	1711-1982	1711-1982
POLARIS		
RZR 1000 XP Non Turbo 14-23	1711-1984	1711-1984

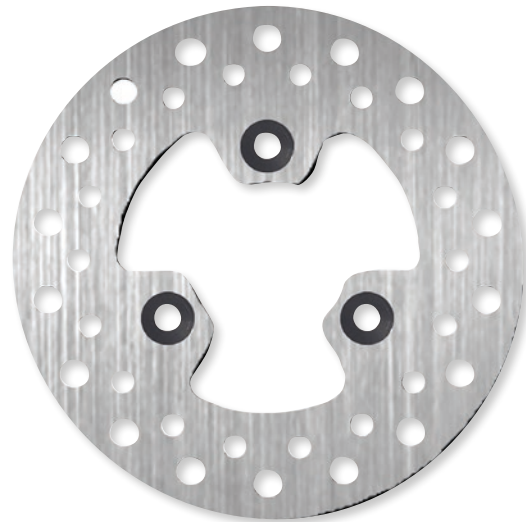

MODELLE	POS.	ART.-NR.
ARCTIC CAT (FORTS.)		
90 DVX 06-14	Vorne links	1710-4406
	Hinten	1710-4406



1701-0741

MODELLE	VORNE RECHTS ART.-NR.	VORNE LINKS ART.-NR.
POLARIS		
Scrambler 850 12-23	1701-0740	1701-0739
Scrambler 1000 14-18	1701-0740	1701-0739
Sportsman 550 09-14	1701-0740	1701-0739
Sportsman 850 (alle Modelle außer High Lifter) 09-23	1701-0740	1701-0739
Sportsman 1000 (alle Modelle außer High Lifter) 15-23	1701-0740	1701-0739

MODELLE	HINTEN ART.-NR.
POLARIS (FORTS.)	
Magnum 500/Xpedition 325/425/Xplorer 250/400 01-02	1701-0738
Scrambler 400 98-02	1701-0738
Scrambler 500 98-04	1701-0738
Sport 400 99	1701-0738
Trail Blazer 250 99-04	1701-0738
Trail Blazer 400 03	1701-0738
Trail Boss 325/330 00-03	1701-0738

AUSPUFF

SCHNEESCHILDE & ARBEITSGERÄTE

SEILWINDEN & HALTERUNGEN

AUDIO

ALLGEMEINES ZUBEHÖR & SCHLÖSSER

GEPÄCKTRÄGER & ZUBEHÖR

TRANSPORT-BOXEN & GEPÄCK

KAROSSERIE

SCHUTZ

LENKER & GRIFF-ARMATUREN

RÄDER & RADZUBEHÖR

BREMSEN

RIEMEN, KETTEN, RITZEL/ KETTENRÄDER

ANTRIEB

FEDERUNG

MOTOR & KÜHLUNG

LUFTFILTER & KRAFTSTOFF-SYSTEME

ELEKTRIK

BELEUCHTUNG

MONTAGE-MATERIAL & WERBEARTIKEL

INDEX



1142-1005

PRO SERIES EXTREME DUTY ANTRIEBSRIEMEN

- Sorgen für ein neues Level an Hitze-, Stoß- und Belastungswiderstand und bieten eine längere Lebensdauer
- Polymer-Verbundmaterial mit hoher Verdichtung hält extreme Hitze aus und bietet maximalen Grip
- Der verdeckte Oversize Hybrid Carbon-Zugstrang sorgt für unvergleichliche Stärke und Stabilität
- Stabile Aramid- und Nylon-Gewebe verdecken die inneren und äußeren Zähne zum Schutz vor Rissen
- Entworfen und entwickelt für Sand-, Schlamm-, Trail- und Renn-Anwendungen
- Bessere Performance und längere Lebensdauer als OEM-Riemen

MODELLE	ART.-NR.
BENNCHE	
800 Spire 11-16	1142-1005
1000 Cowboy 15-16	1142-1005
1000 Spire 15-18	1142-1005
1000 Spire X 15-16	1142-1005
CAN-AM	
500 Outlander Std/L/XT/Max/Max XT 07-15	1142-1005
500 Renegade 08-15	1142-1005
570 Outlander DPS/L/L DPS/LE/XT/XMR 16-23	1142-1005
570 Outlander Max DPS/L/L DPS/XMR/XT 16-23	1142-1005
570 Renegade 16-21	1142-1005
570 Renegade XMR 17-21	1142-1005
650 Outlander Std/DPS/XT/North/XT-P 06-21	1142-1005
650 Outlander 6x6 15-23	1142-1005
650 Outlander XMR 13-23	1142-1005
650 Outlander Max Std/DPS/XT/North 06-22	1142-1005
650 Renegade 23	1142-1005
650 XMR Renegade 22-23	1142-1005
800 Commander Max DPS 17-20	1142-1005
800 Commander Std/DPS/XT 11-20	1142-1005
800 Commander XMR 15	1142-1005
800 HD8 Traxter Std/DPS/DPS Cab/XT/XT Cab 18-21	1142-1006
800 HD8 Traxter Max Std/DPS/XT 18-21	1142-1006
800 Maverick Trail Std/DPS 18-21	1142-1006
800 Outlander XMR 15	1142-1005
800 Outlander XMR 11-12	1142-1005
800 Outlander Std/DPS/XT/XT-P 06-15	1142-1005
800 Outlander Max/LTD/XT/XT-P/Std/DPS 06-15	1142-1005
800 Outlander Max LTD 07-12	1142-1005
800 Renegade/XXC 07-15	1142-1005
850 Outlander Std/DPS/XT/XT-P/North 16-23	1142-1005
850 Outlander Max XT/XT-P/North 16-23	1142-1005
850 Outlander XMR 16-23	1142-1005
850 Renegade Std/XXC 16-22	1142-1005
900 HD9 Traxter St /DPS/DPS Cab/XT 22-23	1142-1006
900 HD9 Traxter Max Std/DPS/XT 22-23	1142-1006
900 Maverick X3 HO (ohne Turbo) 18	1142-1006
1000 Commander DPS/XMR/XT/XT-P 21-23	1142-1006
1000 Commander STD/DPS/XT/XT-P/Ltd 11-19	1142-1005
1000 Commander Max DPS/XT/XT-P 21-22	1142-1006
1000 Commander Max Std/DPS/Ltd/XT 11-19	1142-1005
1000 HD10 Traxter Std/DPS/XT/XT Cab/Hunter/Limited/XT-P/XMR 16-23	1142-1006
1000 HD10 Traxter Max DPS/Limited/Lone Star/XT/XT Cab/XMR 18-23	1142-1006
1000 HD10 Traxter Pro DPS/Limited/Lone Star/XT 20-23	1142-1006
1000 HD10 Traxter 6x6 DPS/XT 20-23	1142-1006
1000 Maverick Std/DPS/XC/XXC/XC DPS 13-17	1142-1005
1000 Maverick Sport (75 PS) Std/DPS 19-22	1142-1006
1000R Maverick Sport (100 PS) Std/DPS/XMR/XRC/XXC/Max 19-22	1142-1006
1000 Maverick Trail (75 PS) Std/DPS 18-23	1142-1006
1000 Maverick X DS/X RS Turbo 16	1142-1005
1000 Maverick XMR 15-18	1142-1005
1000 Maverick XMR/XRS /XXC/Max/Max XRS 14-15	1142-1005
1000 Maverick Max Std/DPS (ohne Turbo) 14-17	1142-1005
1000 Maverick Max XMR 17-18	1142-1005
1000 Maverick Max X DS/RS Turbo 15-17	1142-1005
1000 Outlander 6x6 15-23	1142-1005
1000 Outlander Std/DPS/XT/XT-P/Ltd/XXC 12-23	1142-1005
1000 Outlander Max Std/DPS/XT/XT-P/Ltd 12-23	1142-1005

MODELLE	ART.-NR.
CAN-AM (FORTS.)	
1000 Outlander XMR 13-23	1142-1005
1000 Renegade/Std/XXC 12-23	1142-1005
1000 Renegade XMR 16-23	1142-1005
Maverick X3 Turbo (120 PS) Std/XMR/XRC 18-23	1142-1006
Maverick X3 Turbo R (172 PS) Std/XDS/XMR/XRC/XRS 18-21	1142-1006
Maverick X3 Turbo RR (195/200 PS) XDS/XMR 64 & 72" / XRC 64 & 72" /XRS/XRS mit Smart Shox 20-23	1142-1006
Maverick X3 Std/XDS/XRS 17	1142-1006
Maverick X3 Max Turbo (120hp) 18-23	1142-1006
Maverick X3 Max Turbo R (172 PS) Std/XDS/XMR/XRC/XRS 18-21	1142-1006
Maverick X3 Max Turbo RR (195 PS) XDS/XMR/XRS/XRS mit Smart Shox 20-23	1142-1006
Maverick X3 Max Std/XDS/XRS 17	1142-1006
ODES	
800 Dominator 12	1142-1005
1000 Dominator 12	1142-1005
POLARIS	
325 Sportsman ACE 4x4 15-16	1142-1007
570 ACE SP (EBS) 15-17	1142-1007
570 Ranger Mid-Size EPS 4x4 mit EBS 16	1142-1007
900 Ace SP EPS 4x4 Kein EBS 16	1142-1007
900 ACE XC Kein EBS 17-19	1142-1007
900 Ranger Crew Std/EPS 16	1142-1007
900 Ranger Crew 4x4 14-16	1142-1007
900 Ranger Crew LE 4x4 14	1142-1007
900 Ranger Crew XP/Crew XP EPS Kein EBS 17-19	1142-1007
900-6 Ranger Crew 4x4 15-16	1142-1007
900 Ranger Deluxe 4x4 14	1142-1007
900 Ranger High Lifter 16	1142-1007
900 Ranger XP Std/EPS 13-19	1142-1007
900 Ranger XP LE 4x4 13-14	1142-1007
900 RZR 50" EPS 17-20	1142-1007
900 RZR 50" 4x4 Kein EBS 15-16	1142-1007
900 RZR Fox (50") 20	1142-1007
900 RZR Premium (50") 20	1142-1007
900 RZR S 60"/EPS/Trail S Sport 15-23	1142-1007
900 RZR S Premium (60") 20	1142-1007
900 RZR Trail EPS 50" 4x4 mit EBS (alle Versionen) 15-23	1142-1007
900 RZR XC 55" EPS EBS 15-17	1142-1007
900 RZR XP 4x4 11-14	1142-1007
900 RZR XP LE 4x4 13-14	1142-1007
900 RZR XP 4 4x4 12-14	1142-1007
900 RZR XP LE 4x4 13	1142-1007
900 RZR 4 EPS Kein EBS 15-18	1142-1007
1000 General XP Std/Deluxe/Pursuit/Trailhead/Troy Lee 20-23	1142-1008
1000 General 4 XP Std/Deluxe/Pursuit/Trailhead/Troy Lee 20-23	1142-1008
1000 RZR S 60" 4x4 16-20	1142-1008
1000 RZR Trail S Premium/Ultimate (60") 21-23	1142-1008
1000 RZR XP Alle Optionen 15-23	1142-1008
1000 RZR XP 4x4 14	1142-1007
1000 RZR XP 4 Alle Optionen 15-22	1142-1008
1000 RZR XP 4 4x4 14	1142-1007
RZR Pro XP Std/Premium/Sport/Ultimate 20-23	1142-1009
RZR Pro XP 4 Std/Premium/Sport/Ultimate 20-23	1142-1009
RZR Turbo R 23	1142-1009
RZR XP Turbo Std/Fox/Dynamix 17-21	1142-1009
RZR XP 4 Turbo 4x4 Std/Fox/Dynamix 17-21	1142-1009
RZR XP Turbo S Std/LE/Velocitry 18-21	1142-1009
RZR XP 4 Turbo S Std/LE/Velocitry 19-21	1142-1009



XTX (EXTREME TORQUE) ANTRIEBSRIEMEN

- Erhöht die Leistung von Motoren mit hoher PS-Zahl
- Aus speziellem Hochtemperaturkunststoff-Verbundmaterial gefertigt; mit tieferen Zähnen oben und abgerundeten Zähnen unten
- Schnellere und bessere Gasannahme, höhere Geschwindigkeit und schnellere Gasannahme bei mittlerer Beschleunigung
- Höhere sekundäre Beschleunigung bei hohen Drehzahlen und wenn die primäre Beschleunigung geringer wird
- Weniger Verrutschen bei höchster Drehzahl
- Bei über 12.000 U/min auf Verlässlichkeit geprüft
- Geringere Betriebstemperatur

GRÖSSE (BREITE OBEN X AUSSENUMFANG)	DAYCO ART.-NR.	ART.-NR.
1,240" x 39,500"	XTX2244	1142-1003

MODELLE	ART.-NR.
POLARIS	
Ranger 6x6 800 10-17	1142-1004
Ranger 800 Crew 10-14	1142-1004
Ranger 800 Crew EPS 10-12	1142-1004
Ranger 800 Crew EPS LE 12-13	1142-1004
Ranger 800 EFI 13-14	1142-1004
Ranger 800 EFI EPS 13	1142-1004
Ranger 800 EFI EPS LE 13-14	1142-1004
Ranger 800 EFI LE 13	1142-1004
Ranger 800 EFI Mid-Size 13-14	1142-1004
Ranger 800 EFI Mid-Size LE 13	1142-1004
Ranger 800 EPS Mid-Size LE 14	1142-1004
Ranger 800 HD 10	1142-1004
Ranger 800 HD EPS 11-12	1142-1004
Ranger 800 XP 10-12	1142-1004
Ranger 800 XP EPS 10-12	1142-1004
Ranger 800 XP EPS LE 12	1142-1004
Ranger 800 XP LE 12	1142-1004
Ranger RZR 4 800 12-13	1142-1004
Ranger RZR 4 800 EPS LE 13	1142-1004
Ranger RZR 4 800 EPS Robby Gordon 11	1142-1004
Ranger RZR 4 800 EPS Robby Gordon LE 12	1142-1004
Ranger RZR 4 800 Gordon Edition 10-12	1142-1004
Ranger RZR 800 08-13	1142-1004
Ranger RZR 800 EPS10	1142-1004
Ranger RZR 800 EPS LE 12	1142-1004
Ranger RZR 800 LE 12	1142-1004
Ranger RZR 800 S 10-13	1142-1004
Ranger RZR 800 S LE 12-13	1142-1004
Ranger RZR S 800 EPS LE 13	1142-1004
RZR 4 800 EPS LE 14	1142-1004
RZR 800 14	1142-1004
RZR 800 EPS LE 14	1142-1004
RZR 800 XC Edition 14	1142-1004



1142-1004

- Bessere Performance bei Verringerung der Geschwindigkeit (besseres Abbremsen des Motors)
- Mehr Leistung für das Kettensystem

GRÖSSE (BREITE OBEN X AUSSENUMFANG)	DAYCO ART.-NR.	ART.-NR.
1,276" x 41,563"	XTX2250	1142-1004

MODELLE	ART.-NR.
POLARIS (FORTS.)	
RZR S 800 14	1142-1004
RZR S 800 EPS LE 14	1142-1004
Scrambler 850 XP HO/ EPS LE 13	1142-1003
Sportsman 1000 XP High Lifter Edition 17-22	1142-1003
Sportsman 500 EFI Touring 10	1142-1003
Sportsman 550 12	1142-1003
Sportsman 550 EFI 10-11	1142-1003
Sportsman 550 EFI Touring mit EPS 10-11	1142-1003
Sportsman 550 EFI mit EPS 10-11	1142-1003
Sportsman 550 EFI XP 10	1142-1003
Sportsman 550 EFI XP mit EPS 11	1142-1003
Sportsman 550 EFI XP/XP mit EPS 09	1142-1003
Sportsman 550 EPS 12	1142-1003
Sportsman 550 EPS Browning LE 11-12	1142-1003
Sportsman 550 EPS Orange Madness LE 12	1142-1003
Sportsman 550 Touring EPS 12	1142-1003
Sportsman 550 X2 10-12	1142-1003
Sportsman 850 EFI Touring EPS 10-11	1142-1003
Sportsman 850 EFI X2 11	1142-1003
Sportsman 850 EFI XP 09-11	1142-1003
Sportsman 850 EFI XP mit EPS 09-11	1142-1003
Sportsman 850 High Lifter Edition 17-22	1142-1003
Sportsman 850 HO Touring EPS 12-13	1142-1003
Sportsman 850 HO Touring EPS Bronze Mist LE 12	1142-1003
Sportsman 850 HO Touring EPS Sunset Red LE 13	1142-1003
Sportsman 850 HO XP 12-13	1142-1003
Sportsman 850 HO XP EPS 12-13	1142-1003
Sportsman 850 HO XP EPS Browning LE 12-13	1142-1003
Sportsman 850 HO XP EPS Orange Madness LE 12	1142-1003
Sportsman 850 HO XP EPS Stealth Black LE 13	1142-1003
Sportsman Forest 550 11-12	1142-1003
Sportsman Forest 850 11-13	1142-1003



ANTRIEBSRIEMEN

- Der Aramidkern sorgt für Festigkeit und Langlebigkeit
- Speziell formuliertes Verbundmaterial für beste Leistung bei jeder Anwendung

MODELLE	ART.-NR.
KAWASAKI	
Mule Pro-DX/DXT 18-20	1142-1027
Mule Pro-DX/DXT Diesel 16-23	1142-1027

MODELLE	ART.-NR.
KAWASAKI (FORTS.)	
Mule Pro-FX/FXR/FXT 16-23	1142-1027

AUSPUFF

SCHNEESCHILDE & ARBEITSGERÄTE

SEILWINDEN & HALTERUNGEN

AUDIO

ALLGEMEINES ZUBEHÖR & SCHLÖSSER

GEPÄCKTRÄGER & ZUBEHÖR

TRANSPORT-BOXEN & GEPÄCK

KAROSSERIE

SCHUTZ

LENKER & GRIFF-ARMATUREN

RÄDER & RADZUBEHÖR

BREMSEN

RIEMEN, KETTEN, RITZEL/ KETTENRÄDER

ANTRIEB

FEDERUNG

MOTOR & KÜHLUNG

LUFTFILTER & KRAFTSTOFF-SYSTEME

ELEKTRIK

BELEUCHTUNG

MONTAGE-MATERIAL & WERBEARTIKEL

INDEX



AUSPUFF

SCHNEESCHILDE & ARBEITSGERÄTE

SEILWINDEN & HALTERUNGEN

AUDIO

ALLGEMEINES ZUBEHÖR & SCHLÖSSER

GEPÄCKTRÄGER & ZUBEHÖR

TRANSPORT-BOXEN & GEPÄCK

KAROSSERIE

SCHUTZ

LENKER & GRIFF-ARMATUREN

RÄDER & RADZUBEHÖR

KOMPLETTE ACHSENSETS

- Komplett montierte äußere und innere Gleichlaufgelenke auf einer Achswelle aus Chrom-Molybdän-Stahl 4340
- Alle inneren präzisionsgeschliffenen Komponenten sind unter Verwendung eines hochbelastbaren und wärmebeständigen Schmierfetts montiert

- Mit flachen Edelstahlklammern montiert
- Mit Spindelmutter und Unterlegscheibe (wo erforderlich)
- Siehe Seiten 602-617 des 2022 Parts Europe ATV/UTV Katalogs für das ganze Sortiment an kompletten Achsensätzen von Moose Utility Division

MODELLE	VORNE LINKS	VORNE RECHTS	LINKS MITTE	RECHTS MITTE	HINTEN LINKS	HINTEN RECHTS
CAN-AM						
Renegade 650 EFI 19	0214-2713	-	-	-	-	-
Traxter HD8 800 DPS Cab 21	-	0214-2710	-	-	0214-2709	0214-2709
Traxter HD8 800 XT Cab 18-19	0214-2714	0214-2711	-	-	0214-2709	0214-2709
Traxter HD8 800 XT Cab 20	-	0214-2710	-	-	-	-
Traxter HD9 900 DPS Cab 22	-	0214-2710	-	-	-	-
Traxter HD10 1000 LTD Cab 21-22	-	0214-2710	-	-	0214-2709	0214-2709
Traxter HD10 1000 LTD Cab 6x6 22	-	0214-2710	0214-2709	0214-2709	-	-
Traxter HD10 1000 Pro Lone Star 21	-	0214-2710	-	-	0214-2709	0214-2709
Traxter HD10 1000 Pro Lone Star 22	-	0214-2710	-	-	-	-
Traxter HD10 1000 Pro LTD 22	-	0214-2710	-	-	-	-
Traxter HD10 1000 Pro LTD Cab 21	-	0214-2710	-	-	0214-2709	0214-2709
Traxter HD10 1000 XMR 18-21	-	-	-	-	0214-2709	0214-2709
Traxter HD10 1000 XT Cab 18	0214-2714	0214-2711	-	-	-	-
Traxter HD10 1000 XT Cab 19	0214-2714	0214-2711	-	-	0214-2709	0214-2709
Traxter HD10 1000 XT Cab 20	-	0214-2710	-	-	0214-2709	0214-2709
Traxter HD10 1000 XTP 19	0214-2712	0214-2712	-	-	-	-
Traxter Max HD10 1000 Lone Star 18-19	0214-2714	0214-2711	-	-	0214-2709	0214-2709
Traxter Max HD10 1000 Lone Star 20-22	-	0214-2710	-	-	0214-2709	0214-2709
Traxter Max HD10 1000 Lone Star Cab 22	-	0214-2710	-	-	0214-2709	0214-2709
Traxter Max HD10 1000 LTD 21	-	0214-2710	-	-	0214-2709	0214-2709
Traxter Max HD10 1000 LTD Cab 20-22	-	0214-2710	-	-	0214-2709	0214-2709
Traxter Max HD10 1000 XMR 19-21	-	-	-	-	0214-2709	0214-2709
Traxter Max HD10 1000 XT Cab 18-19	0214-2714	0214-2711	-	-	0214-2709	0214-2709
HONDA						
TRX420 FA IRS 20-21	0214-2201	-	-	-	0214-2196	0214-2196
TRX420 Rancher FE ES 4x4 20-21	-	0214-2199	-	-	-	-
TRX420FM Rancher EFI 4x4 20-21	-	0214-2199	-	-	-	-
Pioneer 500/520 17-21	-	-	-	-	0214-2195	0214-2195
TRX500FA Foreman Rubicon 17-19	-	0214-2200	-	-	-	-
TRX520FA Foreman Rubicon 20-21	0214-2201	-	-	-	0214-2196	0214-2196
TRX520FA Foreman Rubicon/Deluxe EPS 20-21	0214-2201	0214-2200	-	-	0214-2196	0214-2196
TRX520FE 20-21	0214-2201	-	-	-	-	-
TRX520FM IRS 20-21	0214-2201	-	-	-	0214-2196	0214-2196
TRX520FM Solid Axle 20-21	0214-2201	-	-	-	-	-
Pioneer 1000 16-21	-	-	-	-	0214-2197	0214-2198
Pioneer 1000 Deluxe 20-21	-	-	-	-	0214-2197	0214-2198
Pioneer 1000-5 16-21	-	-	-	-	0214-2197	0214-2198
Pioneer 1000-5 Deluxe 16-21	-	-	-	-	0214-2197	0214-2198
YAMAHA						
YFM400 Big Bear IRS 07-12	-	-	-	-	-	0214-2715



0214-2132

ACHSENSETS

HEAVY DUTY GLEICHLAUFACHSEN

- Übertrifft die OEM-Qualität hinsichtlich Passform, Design und Funktion
- Unter härtesten Bedingungen getestet, um maximale Strapazierfähigkeit zu garantieren
- Für extreme Bedingungen und schwieriges Gelände konzipiert
- Verlässlichste am Markt erhältliche Achsen von höchster Qualität für konstante Geschwindigkeit
- Präzise gearbeitete und gehärtete Mittelwelle aus Chrom-Molybdän-Stahl, Käfige und Kugellager haben eine um 35 % höhere Festigkeit

- Induktionsgehärtete Verbindungsteile versehen mit hochbelastbarem und temperaturbeständigem Moly-Schmierfett
- Präzisionsgefertigte Verzahnungen und Gewinde verbessern Passform und Verschleiß
- Halteklammern aus Federstahl mit hoher Festigkeit (wo erforderlich)
- Staubkappe aus TPE für höchste Reiß- und Durchstichfestigkeit
- Neue Staubringe und Staubschutzkappen (wo erforderlich)
- Sichere Halteklemmen aus Edelstahl für Staubschutz
- Komplett montiert für einfache Installation

HEAVY DUTY GLEICHLAUFACHSEN

MODELLE	VORNE LINKS ART.-NR.	VORNE RECHTS ART.-NR.	HINTEN LINKS ART.-NR.	HINTEN RECHTS ART.-NR.
POLARIS				
Ranger Crew XP 900 17-18 (ab 13.07.2017)	-	-	0214-2132	0214-2132
Ranger Crew XP 900 19	-	-	0214-2134	0214-2134
Ranger Crew XP 900 EPS 17-18 (ab 13.07.2017)	-	-	0214-2132	0214-2132
Ranger Crew XP 900 EPS 19	-	-	0214-2134	0214-2134
Ranger XP 900 17-18 (ab 13.07.2017)	-	-	0214-2132	0214-2132
Ranger XP 900 19	-	-	0214-2134	0214-2134
Ranger XP 900 EPS 17-18 (ab 13.07.2017)	-	-	0214-2132	0214-2132
Ranger XP 900 EPS 19	-	-	0214-2134	0214-2134
Ranger XP 900 EPS Premium 19	-	-	0214-2134	0214-2134
RZR Trail 900 Premium/Sport/Ultimate 21	0214-2706	0214-2706	-	-
RZR 900 15-20	0214-2706	0214-2706	-	-
Ranger 1000 20	-	-	0214-2134	0214-2134
Ranger 1000 21	0214-2135	0214-2135	0214-2134	0214-2134
Ranger 1000 EPS/Premium 20	-	-	0214-2134	0214-2134
Ranger 1000 EPS/Premium 21	0214-2135	0214-2135	0214-2134	0214-2134
Ranger Crew 1000 20	-	-	0214-2134	0214-2134
Ranger Crew 1000 21	0214-2135	0214-2135	0214-2134	0214-2134
Ranger Crew 1000 EPS 20	-	-	0214-2134	0214-2134
Ranger Crew 1000 Premium 20	-	-	0214-2134	0214-2134
Ranger Crew 1000 Premium 21	0214-2135	0214-2135	0214-2134	0214-2134
Ranger Crew XP 1000 17 (ab 13.07.2017)	-	-	0214-2132	0214-2132
Ranger Crew XP 1000 Big Game Edition 21	0214-2135	0214-2135	0214-2134	0214-2134
Ranger Crew XP 1000 EPS 17-18 (ab 13.07.2017)	-	-	0214-2132	0214-2132
Ranger Crew XP 1000 EPS 19	-	-	0214-2134	0214-2134
Ranger Crew XP 1000 EPS 20th Anniversary Edition/Premium 19	-	-	0214-2132	0214-2132
Ranger Crew XP 1000 EPS 20th Anniversary Edition 19 (ab 01.07.2018)	-	-	0214-2134	0214-2134
Ranger Crew XP 1000 EPS Back Country/Northstar Edition 19	-	-	0214-2134	0214-2134
Ranger Crew XP 1000 EPS High Lifter Edition 19	-	-	0214-2133	0214-2133
Ranger Crew XP 1000 EPS High Lifter Edition 20-21	0214-2135	0214-2135	0214-2133	0214-2133
Ranger Crew XP 1000 EPS Northstar Edition 17-18 (ab 13.07.2017)	-	-	0214-2132	0214-2132
Ranger Crew XP 1000 EPS Premium 19 (ab 01.07.2018)	-	-	0214-2134	0214-2134
Ranger Crew XP 1000 Northstar Premium/Ultimate 20	-	-	0214-2134	0214-2134
Ranger Crew XP 1000 Northstar Premium/Ultimate 21	0214-2135	0214-2135	0214-2134	0214-2134
Ranger Crew XP 1000 Premium/Texas Edition 20	-	-	0214-2134	0214-2134
Ranger Crew XP 1000 Premium/Texas Edition 21	0214-2135	0214-2135	0214-2134	0214-2134
Ranger Crew XP 1000 Trail Boss/Trail Boss Northstar/Waterfowl 21	0214-2135	0214-2135	0214-2134	0214-2134

ACHSENSETS Fortsetzung auf der nächsten Seite.

AUSPUFF

SCHNEESCHILDE & ARBEITSGERÄTE

SEILWINDEN & HALTERUNGEN

AUDIO

ALLGEMEINES ZUBEHÖR & SCHLÖSSER

GEPÄCKTRÄGER & ZUBEHÖR

TRANSPORT-BOXEN & GEPÄCK

KAROSSERIE

SCHUTZ

LENKER & GRIFF-ARMATUREN

RÄDER & RADZUBEHÖR

BREMSEN

RIEMEN, KETTEN, RITZEL/ KETTENRÄDER

ANTRIEB

FEDERUNG

MOTOR & KÜHLUNG

LUFTFILTER & KRAFTSTOFF-SYSTEME

ELEKTRIK

BELEUCHTUNG

MONTAGE-MATERIAL & WERBEARTIKEL

INDEX



ACHSENSETS (FORTS.)

HEAVY DUTY GLEICHLAUFACHSEN (FORTS.)

MODELLE	VORNE LINKS ART.-NR.	VORNE RECHTS ART.-NR.	HINTEN LINKS ART.-NR.	HINTEN RECHTS ART.-NR.
POLARIS (FORTS.)				
Ranger XP 1000 17 (ab 13.07.2017)	-	-	0214-2132	0214-2132
Ranger XP 1000 Big Game Edition 21	0214-2135	0214-2135	0214-2134	0214-2134
Ranger XP 1000 EPS 17-18 (ab 13.07.2017)	-	-	0214-2132	0214-2132
Ranger XP 1000 EPS 19	-	-	0214-2134	0214-2134
Ranger XP 1000 EPS 20th Anniversary Edition 19	-	-	0214-2134	0214-2134
Ranger XP 1000 EPS Hunter Edition 17 (ab 13.07.2017)	-	-	0214-2132	0214-2132
Ranger XP 1000 EPS Northstar Edition 17-18 (ab 13.07.2017)	-	-	0214-2132	0214-2132
Ranger XP 1000 EPS Northstar Edition 19	-	-	0214-2134	0214-2134
Ranger XP 1000 EPS Northstar Premium/Ultimate 20	-	-	0214-2134	0214-2134
Ranger XP 1000 EPS Northstar Premium/Ultimate 21	0214-2135	0214-2135	0214-2134	0214-2134
Ranger XP 1000 EPS Premium 19	-	-	0214-2134	0214-2134
Ranger XP 1000 EPS Ranch Edition 17 (ab 13.07.2017)	-	-	0214-2132	0214-2132
Ranger XP 1000 High Lifter Edition 19	-	-	0214-2133	0214-2133
Ranger XP 1000 High Lifter Edition 20	0214-2135	0214-2135	0214-2133	0214-2133
Ranger XP 1000 High Lifter Edition 21	0214-2135	0214-2135	0214-2134	0214-2134
Ranger XP 1000 Premium/Texas Edition 20	-	-	0214-2134	0214-2134
Ranger XP 1000 Premium/Texas Edition 21	0214-2135	0214-2135	0214-2134	0214-2134
Ranger XP 1000 Trail Boss/Trail Boss Northstar/Waterfowl 21	0214-2135	0214-2135	0214-2134	0214-2134
Ranger Diesel 17-18 (ab 13.07.2017)	-	-	0214-2132	0214-2132
Ranger Crew Diesel 17-18 (ab 13.07.2017)	-	-	0214-2132	0214-2132
YAMAHA				
Viking 700 14-22	0214-2707	0214-2707	0214-2708	0214-2708
Wolverine 700 16-18	0214-2707	0214-2707	0214-2708	0214-2708

GLEICHLAUFACHSEN ALS OEM-ERSATZ

- Übertrifft die OEM-Qualität hinsichtlich Passform, Design und Funktion
- Unter härtesten Bedingungen getestet, um maximale Strapazierfähigkeit zu garantieren
- Für extreme Bedingungen und schwieriges Gelände konzipiert
- Nach dem neuesten Stand der Technik gefertigt von einem nach ISO9001 und TS16949 zertifizierten Hersteller
- Verlässlichste am Markt erhältliche Achsen von höchster Qualität für konstante Geschwindigkeit
- Präzise gearbeitete und gehärtete Mittelwelle aus Chrom-Molybdän-Stahl, Käfige, Lagerringe und Kugellager sind bis zu 35 % stärker
- Induktionsgehärtete Verbindungsteile versehen mit hochbelastbarem Moly-Schmierfett
- Präzisionsgefertigte Zahnräder und Gewinde
- Halteklammern aus Federstahl mit hoher Festigkeit (wo erforderlich)
- Neue Staubbringe und Staubschutzkappen (wo erforderlich)
- Hochwertige Staubkappen aus Neopren-Gummi
- Sichere Halteklammern aus Edelstahl für Staubkappen
- Komplett montiert für einfache Installation

GLEICHLAUFACHSEN ALS OEM-ERSATZ

MODELLE	VORNE LINKS ART.-NR.	VORNE RECHTS ART.-NR.	HINTEN LINKS ART.-NR.	HINTEN RECHTS ART.-NR.
ARCTIC CAT/TEXTRON				
250 4x4 01-	-	0214-2685	-	-
300 4x4 98-01	-	0214-2685	-	-
400 4x4 98-01	0214-2685	0214-2685	-	-
Bearcat 454 4x4 98	0214-2685	0214-2685	-	-
500 4x4 98-00	0214-2685	0214-2685	-	-
500 4x4 01	-	0214-2685	-	-
500 4x4 Auto 00-01	-	0214-2685	-	-
CAN-AM				
Outlander/Outlander Max 450 EFI 17-21	-	-	-	0214-2686
Outlander L/L Max 450 EFI 15-16	-	-	-	0214-2686
Outlander Max 6x6 DPS 450 19-21	-	-	0214-2686	-
Outlander Max 6x6 450 DPS 450 19-21 Middle Rear	-	-	-	0214-2686
Outlander L/Max 500 EFI 15	-	-	-	0214-2686
Outlander/Outlander Max 570 EFI 17-21	-	-	-	0214-2686
Outlander L/L Max 570 EFI 16	-	-	-	0214-2686
Renegade 570 EFI XMR 20-21	-	-	-	0214-2687
Outlander 650/850/1000R EFI XMR 19-21	-	-	-	0214-2687
Renegade 1000R EFI XMR 19-21	-	-	-	0214-2687
HONDA				
TRX400 FourTrax Rancher 04-07	0214-2688	0214-2688	-	-
TRX420 FourTrax Rancher 4x4 Auto DCT IRS/EPS 15-19	-	0214-2689	-	-
POLARIS				
Ranger ETX 325 15-16	0214-2695	0214-2695	-	-
ATP/Magnum 330 4x4 05	0214-2694	0214-2694	-	-
Hawkeye 300 2x4 06-11	-	-	0214-2693	0214-2693
Hawkeye 300 4x4 06-07	-	-	0214-2693	0214-2693
Sportsman 300 08-10	-	-	0214-2693	0214-2693
Hawkeye 325 2x/4 15	-	-	0214-2696	0214-2696
Sportsman ETX 325 15	-	-	0214-2696	0214-2696
Sportsman 400 HO 08-10	-	-	0214-2693	0214-2693



ACHSENSETS (FORTS.)

GLEICHLAUFACHSEN ALS OEM-ERSATZ (FORTS.)

MODELLE	VORNE LINKS ART.-NR.	VORNE RECHTS ART.-NR.	HINTEN LINKS ART.-NR.	HINTEN RECHTS ART.-NR.
POLARIS (FORTS.)				
Sportsman 450 HO/HO EPS 18-21	0214-2697	0214-2697	0214-2696	0214-2696
Sportsman 450 HO/HO EPS 16-17	-	-	0214-2696	0214-2696
Sportsman 450 HO Utility Edition 18-19	0214-2697	0214-2697	0214-2696	0214-2696
Sportsman 450 HO Utility Edition 17	-	-	0214-2696	0214-2696
Ranger 500/570 17-18	0214-2136	0214-2136	-	-
Ranger 500/570 19-20 (bis 08.10.19)	0214-2136	0214-2136	0214-2137	0214-2137
Ranger 2x4 500 (vor dem 26.08.06) 05-07	-	-	0214-2691	0214-2692
Ranger 4x4 500 05	-	-	0214-2691	0214-2692
Ranger 4x4 500/EFI (vor dem 26.08.06) 06-07	-	-	0214-2691	0214-2692
Ranger 570/EP5 15-16	0214-2695	0214-2695	-	-
Ranger 570 EPS 19-20 (bis 08.10.19)	0214-2136	0214-2136	0214-2137	0214-2137
Ranger 570 EPS 17-18	0214-2136	0214-2136	-	-
Ranger 570 Full size 19-20	-	-	0214-2137	0214-2137
Ranger 570-4 Crew 17-18	0214-2136	0214-2136	-	-
Ranger 570-4 Crew 19-20	0214-2136	0214-2136	0214-2137	0214-2137
Ranger Crew 570/EP5 15	0214-2695	0214-2695	-	-
Ranger Crew 570-4 EP5 19	0214-2136	0214-2136	0214-2137	0214-2137
Ranger Crew 570-4 EP5 17-18	0214-2136	0214-2136	-	-
Ranger Crew 570-4 EP5 16	0214-2695	0214-2695	-	-
Ranger Crew 570-4 Premium 20	0214-2136	0214-2136	0214-2137	0214-2137
Ranger Crew 570-6 19-20	-	-	0214-2137	0214-2137
Sportsman 570/EP518-21	0214-2697	0214-2697	0214-2696	0214-2696
Sportsman 570/EP5 15-17	-	-	0214-2696	0214-2696
Sportsman 570 EP5 Utility Edition 18-19	0214-2697	0214-2697	0214-2696	0214-2696
Sportsman 570 EP5 Utility Edition 17	-	-	0214-2696	0214-2696
Sportsman 570 Hunter Edition/Premium 20-21	0214-2697	0214-2697	0214-2696	0214-2696
Sportsman 570 Premium LE 20	0214-2697	0214-2697	0214-2696	0214-2696
Sportsman 570 SP/SP Hunter Edition 18-19	0214-2697	0214-2697	0214-2696	0214-2696
Sportsman 570 SP/SP Hunter Edition 15-17	-	-	0214-2696	0214-2696
Sportsman 570 SP LE 15-16	-	-	0214-2696	0214-2696
Sportsman 570 Trail/Ultimate Trail/Utility HD LE 21	0214-2697	0214-2697	0214-2696	0214-2696
Sportsman Touring 570/EP5 18-21	0214-2697	0214-2697	0214-2696	0214-2696
Sportsman Touring 570/EP5 15-17	-	-	0214-2696	0214-2696
Sportsman Touring 570 Premium 20-21	0214-2697	0214-2697	0214-2696	0214-2696
Sportsman Touring 570 SP 18-19	0214-2697	0214-2697	0214-2696	0214-2696
Sportsman Touring 570 SP 15-17	-	-	0214-2696	0214-2696
Sportsman X2 570 EP5 18-21	0214-2697	0214-2697	0214-2696	0214-2696
Sportsman X2 570 EP5 15-17	-	-	0214-2696	0214-2696
Ranger 4x4 700 EFI (vor dem 26.08.06) 07	-	-	0214-2691	0214-2692
Ranger MVRS 700 4x4 (vor dem 28.08.06) 06-07	-	-	0214-2691	0214-2692
Ranger XP 700 (vor dem 26.08.06) 05-07	-	-	0214-2691	0214-2692
Ranger XP LE 700 (vor dem 26.08.06) 07	-	-	0214-2691	0214-2692
Ranger Crew XP 900 17-18 (ab 13.07.2017)	-	-	0214-2127	0214-2127
Ranger Crew XP 900 19	-	-	0214-2130	0214-2130
Ranger Crew XP 900 EP5 17-18 (ab 13.07.2017)	-	-	0214-2127	0214-2127
Ranger Crew XP 900 EP5 19	-	-	0214-2130	0214-2130
Ranger XP 900 17-18 (ab 13.07.2017)	-	-	0214-2127	0214-2127
Ranger XP 900 19	-	-	0214-2130	0214-2130
Ranger XP 900 EP5 17-18 (ab 13.07.2017)	-	-	0214-2127	0214-2127
Ranger XP 900 EP5 19	-	-	0214-2130	0214-2130
Ranger XP 900 EP5 Premium 19	-	-	0214-2130	0214-2130
Ranger XP 900 EP5 High Lifter Edition 16	0214-2698	0214-2698	-	-
Ranger 1000 20	-	-	0214-2130	0214-2130
Ranger 1000 21	0214-2131	0214-2131	0214-2130	0214-2130
Ranger 1000 EP5/Premium 20	-	-	0214-2130	0214-2130
Ranger 1000 EP5/Premium 21	0214-2131	0214-2131	0214-2130	0214-2130
Ranger Crew 1000 20	-	-	0214-2130	0214-2130
Ranger Crew 1000 21	0214-2131	0214-2131	0214-2130	0214-2130
Ranger Crew 1000 EP5 20	-	-	0214-2130	0214-2130
Ranger Crew 1000 Premium 20	-	-	0214-2130	0214-2130
Ranger Crew 1000 Premium 21	0214-2131	0214-2131	0214-2130	0214-2130
Ranger Crew XP 1000 17 (ab 13.07.2017)	-	-	0214-2127	0214-2127
Ranger Crew XP 1000 Big Game Edition 21	0214-2131	0214-2131	0214-2130	0214-2130
Ranger Crew XP 1000 EP5 17-18 (ab 13.07.2017)	-	-	0214-2127	0214-2127
Ranger Crew XP 1000 EP5 19	-	-	0214-2130	0214-2130
Ranger Crew XP 1000 EP5 20th Anniversary Edition/ Premium 19	-	-	0214-2130	0214-2130
Ranger Crew XP 1000 EP5 20th Anniversary Edition 19 (ab 01.07.2018)	-	-	0214-2127	0214-2127
Ranger Crew XP 1000 EP5 Back Country/ Northstar Edition 19	0214-2129	0214-2129	0214-2130	0214-2130
Ranger Crew XP 1000 EP5 High Lifter Edition 20-21	0214-2131	0214-2131	0214-2128	0214-2128
Ranger Crew XP 1000 EP5 High Lifter Edition 19	0214-2129	0214-2129	0214-2128	0214-2128
Ranger Crew XP 1000 EP5 High Lifter Edition 17-18	0214-2698	0214-2698	-	-
Ranger Crew XP 1000 EP5 Northstar Edition 17-18 (ab 13.07.2017)	-	-	0214-2127	0214-2127

ACHSENSETS Fortsetzung auf der nächsten Seite.

AUSPUFF

SCHNEESCHILDE & ARBEITSGERÄTE

SEILWINDEN & HALTERUNGEN

AUDIO

ALLGEMEINES ZUBEHÖR & SCHLÖSSER

GEPÄCKTRÄGER & ZUBEHÖR

TRANSPORT-BOXEN & GEPÄCK

KAROSSERIE

SCHUTZ

LENKER & GRIFF-ARMATUREN

RÄDER & RADZUBEHÖR

BREMSEN

RIEMEN, KETTEN, RITZEL/ KETTENRÄDER

ANTRIEB

FEDERUNG

MOTOR & KÜHLUNG

LUFTFILTER & KRAFTSTOFF-SYSTEME

ELEKTRIK

BELEUCHTUNG

MONTAGE-MATERIAL & WERBEARTIKEL

INDEX

AUSPUFF



ACHSENSETS (FORTS.)

GLEICHLAUFACHSEN ALS OEM-ERSATZ (FORTS.)

MODELLE	VORNE LINKS ART.-NR.	VORNE RECHTS ART.-NR.	HINTEN LINKS ART.-NR.	HINTEN RECHTS ART.-NR.
POLARIS (FORTS.)				
Ranger Crew XP 1000 EPS Premium 19 (bis 01.07.2018)	-	-	0214-2127	0214-2127
Ranger Crew XP 1000 EPS Premium 19 (ab 01.07.2018)	-	-	0214-2130	0214-2130
Ranger Crew XP 1000 Northstar Premium/Ultimate 20	-	-	0214-2130	0214-2130
Ranger Crew XP 1000 Northstar Premium/Ultimate 21	0214-2131	0214-2131	0214-2130	0214-2130
Ranger Crew XP 1000 Premium/Texas Edition 20	-	-	0214-2130	0214-2130
Ranger Crew XP 1000 Premium/Texas Edition 21	0214-2131	0214-2131	0214-2130	0214-2130
Ranger Crew XP 1000 Trail Boss/Trail Boss Northstar/Waterfowl 21	0214-2131	0214-2131	0214-2130	0214-2130
Ranger XP 1000 17 (ab 13.07.2017)	-	-	0214-2127	0214-2127
Ranger XP 1000 Big Game Edition 21	0214-2131	0214-2131	0214-2130	0214-2130
Ranger XP 1000 EPS 17-18 (ab 13.07.2017)	-	-	0214-2127	0214-2127
Ranger XP 1000 EPS 19	-	-	0214-2130	0214-2130
Ranger XP 1000 EPS 20th Anniversary Edition 19	-	-	0214-2130	0214-2130
Ranger XP 1000 EPS Back Country Limited Edition 19	0214-2129	0214-2129	0214-2130	0214-2130
Ranger XP 1000 EPS High Lifter Edition 19	0214-2129	0214-2129	0214-2128	0214-2128
Ranger XP 1000 EPS High Lifter Edition 17-18	0214-2698	0214-2698	-	-
Ranger XP 1000 EPS Hunter Edition 17 (ab 13.07.2017)	-	-	0214-2127	0214-2127
Ranger XP 1000 EPS Northstar Edition 17-18 (ab 13.07.2017)	-	-	0214-2127	0214-2127
Ranger XP 1000 EPS Northstar Edition 19	-	-	0214-2130	0214-2130
Ranger XP 1000 EPS Northstar Premium/Ultimate 20	-	-	0214-2130	0214-2130
Ranger XP 1000 EPS Northstar Premium/Ultimate 21	0214-2131	0214-2131	0214-2130	0214-2130
Ranger XP 1000 EPS Premium 19	-	-	0214-2130	0214-2130
Ranger XP 1000 EPS Ranch Edition 17 (ab 13.07.2017)	-	-	0214-2127	0214-2127
Ranger XP 1000 High Lifter Edition 20	-	-	0214-2128	0214-2128
Ranger XP 1000 High Lifter Edition 21	-	-	0214-2130	0214-2130
Ranger XP 1000 Premium/Texas Edition 20	-	-	0214-2130	0214-2130
Ranger XP 1000 Premium/Texas Edition 21	-	-	0214-2130	0214-2130
Ranger XP 1000 Trail Boss/Trail Boss Northstar/Waterfowl 21	-	-	0214-2130	0214-2130
Renegade 1000R EFI XMR 19-21	-	-	-	0214-2687
Ranger Diesel 17-18 (ab 13.07.2017)	-	-	0214-2127	0214-2127
Ranger Crew Diesel 17-18 (ab 13.07.2017)	-	-	0214-2127	0214-2127
Ranger EV Li-Ion 16	0214-2695	0214-2695	-	-
YAMAHA				
YXR450F Rhino 06-09	0214-2703	0214-2704	-	-
YFM660F Grizzly 4x4 03-08	0214-2699	0214-2700	0214-2701	0214-2702
YXR660F Rhino 06-07	0214-2703	0214-2704	-	-
YFM700F Grizzly FI 4x4 Auto 07-08	-	-	0214-2705	0214-2705
YFM700F Grizzly FI 4x4 Auto EPS 07-08	-	-	0214-2705	0214-2705

ANTRIEB

FEDERUNG

MOTOR & KÜHLUNG

LUFTFILTER & KRAFTSTOFF-SYSTEME

ELEKTRIK

BELEUCHTUNG

MONTAGE-MATERIAL & WERBEARTIKEL

INDEX



HEAVY DUTY X-TREME VORDERACHSEN

- Gefertigt aus Chrom-Molybdän-Stahl 4340
- CNC-bearbeitete, mikropolierte Innenteile
- Größere Gleichlaufgelenke und Mittelwellendurchmesser
- Manschette aus TPEE ist verschleißfest
- Längere Lebensdauer durch eine neu entwickelte Käfigform
- Zweifach wärmebehandelte Komponenten für zusätzliche Stabilität
- Schwenkwinkel bis 47 Grad



0214-2164

MODELLE	LINKS ART.-NR.	RECHTS ART.-NR.
CAN-AM/BOMBARDIER		
Outlander/Outlander Max 400 EFI/XT 13-14	0214-2163	0214-2164
Outlander 500 EFI STD/DPS/XT 13-14	0214-2163	0214-2164
Outlander 500 STD/DPS/PRO 16-19	0214-2163	0214-2164
Outlander Max 500 EFI 13-19	0214-2163	0214-2164
Outlander/Outlander Max 1000 EFI DPS/XT/XT-P/XMR 13-16	0214-2163	0214-2164

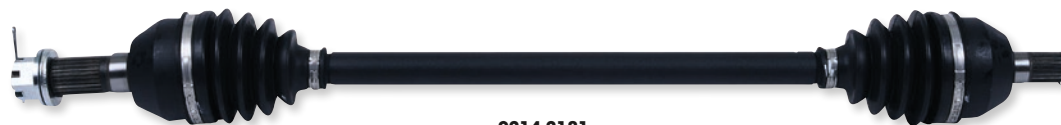

0214-2181

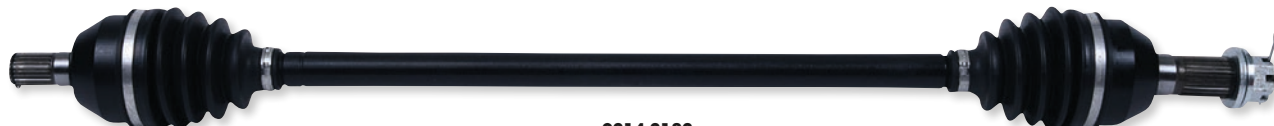

0214-2182

8BALL EXTREME DUTY AXCHSEN

- Die Achsen sind versehen mit acht Präzisionskugellagern mit Käfigen und Lagerringen, die bis zu 35 % breiter sind und so die Festigkeit des Gleichlaufgelenks beträchtlich erhöhen
- Mit einer Achswelle aus Chrom-Molybdän-Stahl breiter als das Original und flachen Klemmen aus einer Legierung
- Die Achsen sind um 20 % stärker als OEM, 50 % stärker als Aftermarket-Achsen und 12-mal länger als Wettbewerbsprodukte

- Von zertifizierten Herstellern gefertigt, die die ISO 9001 Herstellqualitätsstandards erfüllen
- Siehe Seiten 633-639 des 2022 Parts Europe ATV/UTV Katalogs für das komplette Sortiment an verstärkten 8Ball Achsen

MODELLE	VORNE LINKS ART.-NR.	VORNE RECHTS ART.-NR.	MITTE LINKS ART.-NR.	MITTE RECHTS ART.-NR.	HINTEN LINKS ART.-NR.	HINTEN RECHTS ART.-NR.
CAN-AM						
Renegade 570 EFI 19-22	-	-	-	-	0214-2187	0214-2188
Renegade XMR 570 EFI 19	-	-	-	-	0214-2187	0214-2188
Outlander DPS 650 EFI 20-22	-	-	-	-	0214-2187	0214-2188
Outlander Max 650 6x6 19-22	-	-	0214-2187	0214-2188	0214-2188	0214-2187
Outlander Max 650 DPS 21-22	-	-	-	-	0214-2187	0214-2188
Outlander Max 650 XT 21-22	-	-	-	-	0214-2187	0214-2188
Outlander STD 650 EFI 19-22	-	-	-	-	0214-2187	0214-2188
Renegade 650 EFI 19	-	-	-	-	0214-2187	-
Outlander 850 DPS 19-22	-	-	-	-	0214-2187	0214-2188
Outlander 850 XT 19-22	-	-	-	-	0214-2187	0214-2188
Outlander 850 XTP 19-22	-	-	-	-	0214-2187	0214-2188
Outlander Max 850 DPS 19-21	-	-	-	-	0214-2187	0214-2188
Outlander Max 850 XT 21-22	-	-	-	-	0214-2187	0214-2188
Outlander Max 850 XTP 21-22	-	-	-	-	0214-2187	0214-2188
Renegade 850 19-22	-	-	-	-	0214-2187	0214-2188
Renegade 850 XXC 19-22	-	-	-	-	0214-2187	0214-2188
Maverick X3 Max Turbo 19	0214-2181	0214-2181	-	-	-	-
Maverick X3 Max Turbo 22	0214-2181	0214-2181	-	-	-	-
Maverick X3 Max Turbo R DS 20	0214-2181	0214-2181	-	-	-	-
Maverick X3 Max Turbo R RS 20	0214-2182	0214-2182	-	-	-	-
Maverick X3 Max Turbo R XDS 19	0214-2181	0214-2181	-	-	-	-
Maverick X3 Max Turbo R XRS 19	0214-2182	0214-2182	-	-	-	-
Maverick X3 Max Turbo RR XDS 20-22	0214-2181	0214-2181	-	-	-	-
Maverick X3 Max Turbo RR XMR 20-22	0214-2182	0214-2182	-	-	-	-
Maverick X3 Max Turbo RR XRS 20-22	0214-2182	0214-2182	-	-	-	-
Maverick X3 Turbo 22	0214-2181	0214-2181	-	-	-	-
Maverick X3 Turbo R DS 20	0214-2181	0214-2181	-	-	-	-
Maverick X3 Turbo R XDS 19	0214-2181	0214-2181	-	-	-	-
Maverick X3 Turbo R XMR 18-19	0214-2182	0214-2182	-	-	-	-

8BALL EXTREME DUTY AXCHSEN Fortsetzung auf der nächsten Seite.

AUSPUFF

SCHNEESCHILDE & ARBEITSGERÄTE

SEILWINDEN & HALTERUNGEN

AUDIO

ALLGEMEINES ZUBEHÖR & SCHLÖSSER

GEPÄCKTRÄGER & ZUBEHÖR

TRANSPORT-BOXEN & GEPÄCK

KAROSSERIE

SCHUTZ

LENKER & GRIFF-ARMATUREN

RÄDER & RADZUBEHÖR

BREMSEN

RIEMEN, KETTEN, RITZEL/ KETTENRÄDER

ANTRIEB

FEDERUNG

MOTOR & KÜHLUNG

LUFTFILTER & KRAFTSTOFF-SYSTEME

ELEKTRIK

BELEUCHTUNG

MONTAGE-MATERIAL & WERBEARTIKEL

INDEX



8BALL EXTREME DUTY ACHSEN (FORTS.)

	MODELLE	VORNE LINKS ART.-NR.	VORNE RECHTS ART.-NR.	MITTE LINKS ART.-NR.	MITTE RECHTS ART.-NR.	HINTEN LINKS ART.-NR.	HINTEN RECHTS ART.-NR.
	CAN-AM (FORTS.)						
AUSPUFF	Maverick X3 Turbo R XRC 18-19	0214-2182	0214-2182	-	-	-	-
	Maverick X3 Turbo R XRS 19	0214-2182	0214-2182	-	-	-	-
SCHNEESCHILDE & ARBEITSGERÄTE	Maverick X3 Turbo R XRS mit Smart-Lok 18	0214-2182	0214-2182	-	-	-	-
	Maverick X3 Turbo RR DS 22	0214-2181	0214-2181	-	-	-	-
SEILWINDEN & HALTERUNGEN	Maverick X3 Turbo RR RS 22	0214-2182	0214-2182	-	-	-	-
	Maverick X3 Turbo RR XDS 20-22	0214-2181	0214-2181	-	-	-	-
AUDIO	Maverick X3 Turbo RR XMR 20-21	0214-2182	0214-2182	-	-	-	-
	Maverick X3 Turbo RR XMR 64 22	0214-2181	0214-2181	-	-	-	-
ALLGEMEINES ZUBEHÖR & SCHLÖSSER	Maverick X3 Turbo RR XMR 72 22	0214-2182	0214-2182	-	-	-	-
	Maverick X3 Turbo RR XRC 20 21	0214-2182	0214-2182	-	-	-	-
	Maverick X3 Turbo RR XRC 64 22	0214-2181	0214-2181	-	-	-	-
	Maverick X3 Turbo RR XRC 72 22	0214-2182	0214-2182	-	-	-	-
	Maverick X3 Turbo RR XRS 20-22	0214-2182	0214-2182	-	-	-	-
GEPÄCKTRÄGER & ZUBEHÖR	Maverick X3 Turbo XMR 18-21	0214-2181	0214-2181	-	-	-	-
	Maverick X3 Turbo XRC 18-21	0214-2181	0214-2181	-	-	-	-
	Commander 1000 DPS 21	0214-2183	0214-2184	-	-	-	-
	Commander 1000 DPS 22	0214-2184	0214-2183	-	-	-	-
TRANSPORT-BOXEN & GEPÄCK	Commander Max 1000 DPS 21	0214-2183	0214-2184	-	-	-	-
	Commander Max 1000 DPS 22	0214-2184	0214-2183	-	-	-	-
	Maverick Sport 1000 19 22	0214-2183	0214-2184	-	-	-	-
	Maverick Sport 1000 DPS 19-20	0214-2183	0214-2184	-	-	-	-
	Maverick Sport 1000R DPS 19-22	0214-2183	0214-2184	-	-	-	-
KAROSSERIE	Maverick Sport Max 1000R DPS 19-22	0214-2183	0214-2184	-	-	-	-
	Outlander 1000 DPS 19	-	-	-	-	0214-2187	0214-2188
	Outlander 1000 XT 19-22	-	-	-	-	0214-2187	0214-2188
	Outlander 1000 XTP 19-22	-	-	-	-	0214-2187	0214-2188
SCHUTZ	Outlander 1000 XXC 20-22	-	-	-	-	0214-2187	0214-2188
	Outlander Max 1000 19-20	-	-	-	-	0214-2187	0214-2188
	Outlander Max 1000 EFI 6x6 19-21	-	-	-	-	0214-2188	0214-2187
	Outlander Max 1000 XT 19-22	-	-	-	-	0214-2187	0214-2188
LENKER & GRIFF-ARMATUREN	Outlander Max 1000 XTP 19-22	-	-	-	-	0214-2187	0214-2188
	Renegade 1000 19	-	-	-	-	0214-2187	0214-2188
	Renegade 1000 XXC 19	-	-	-	-	0214-2187	0214-2188
	POLARIS						
RÄDER & RADZUBEHÖR	RZR Turbo Pro XP 20	0214-2194	0214-2194	-	-	0214-2193	0214-2193
	RZR Turbo Pro XP 4 20	0214-2194	0214-2194	-	-	0214-2193	0214-2193
	RZR Turbo Pro XP 4 Premium 21-22	0214-2194	0214-2194	-	-	0214-2193	0214-2193
	RZR Turbo Pro XP 4 Sport 21-22	0214-2194	0214-2194	-	-	0214-2193	0214-2193
BREMSEN	RZR Turbo Pro XP 4 Ultimate 21-22	0214-2194	0214-2194	-	-	0214-2193	0214-2193
	RZR Turbo Pro XP Premium 21-22	0214-2194	0214-2194	-	-	0214-2193	0214-2193
	RZR Turbo Pro XP Sport 21-22	0214-2194	0214-2194	-	-	0214-2193	0214-2193
	RZR Turbo Pro XP Ultimate 21-22	0214-2194	0214-2194	-	-	0214-2193	0214-2193
RIEMEN, KETTEN, RITZEL/ KETTENRÄDER	RZR XP 4 Turbo 16-19	-	-	-	-	0214-2192	0214-2192
	RZR XP Turbo 16-19	-	-	-	-	0214-2192	0214-2192
	RZR XP Turbo MD 16	-	-	-	-	0214-2192	0214-2192
	RZR XP Turbo Tractor 17-18	-	-	-	-	0214-2192	0214-2192
ANTRIEB	RZR RS1 18-21	-	-	-	-	0214-2192	0214-2192
	RZR XP 1000 16	-	-	-	-	0214-2192	0214-2192
	RZR XP 1000 17-19	-	-	-	-	0214-2192	0214-2192
	RZR XP 1000 20	-	-	-	-	0214-2192	0214-2192
FEDERUNG	RZR XP 1000 Dynamix 19	-	-	-	-	0214-2192	0214-2192
	RZR XP 1000 High Lifter 16	-	-	-	-	0214-2192	0214-2192
	RZR XP 1000 High Lifter 17-21	-	-	-	-	0214-2192	0214-2192
	RZR XP 1000 LE 20	-	-	-	-	0214-2192	0214-2192
MOTOR & KÜHLUNG	RZR XP 1000 Premium 20-22	-	-	-	-	0214-2192	0214-2192
	RZR XP 1000 Ride Command 17-19	-	-	-	-	0214-2192	0214-2192
	RZR XP 1000 Sport 21	0214-2194	0214-2194	-	-	0214-2192	0214-2192
	RZR XP 1000 Sport 22	-	-	-	-	0214-2192	0214-2192
LUFTFILTER & KRAFTSTOFF-SYSTEME	RZR XP 1000 Trails & Rocks 17-21	-	-	-	-	0214-2192	0214-2192
	RZR XP 4 1000 16-19	-	-	-	-	0214-2192	0214-2192
	RZR XP 4 1000 20	-	-	-	-	0214-2192	0214-2192
	RZR XP 4 1000 Dynamix 19	-	-	-	-	0214-2192	0214-2192
	RZR XP 4 1000 High Lifter 17-21	-	-	-	-	0214-2192	0214-2192
ELEKTRIK	RZR XP 4 1000 Premium 21	-	-	-	-	0214-2192	0214-2192
	RZR XP 4 1000 Ride Command 18-19	-	-	-	-	0214-2192	0214-2192
	RZR XP 4 1000 Sport 21	-	-	-	-	0214-2192	0214-2192



SPANNHÜLSEN FÜR POLARIS

• Ersatz-Spannhülsen für Quad Logics Spannhülsen-Austreiber
Passend für die meisten '90 bis heute Polaris ATVs und UTVs, die die OEM 7661913 Antriebswellen-Spannhülse verwenden

MODELLE
Für 90-23 Modelle, die die OEM 7661-913 Antriebswellen-Spannhülse verwenden

ART.-NR.
2404-1040





LENKSÄULENMANSCHETTEN

- Hochwertige Ersatzteile
- Schützen das Lenkgestellende vor Feuchtigkeits- und Schmutzansammlung im Innern, was zu Schäden und Reparaturkosten führen kann
- Schützt den inneren Spurstangenkopf
- Empfohlener Ersatz für eine beschädigte Manschette oder zur Verwendung bei der Montage neuer Spurstangenköpfe oder Baugruppen
- Langlebige Polychloroprenkautschuk-Konstruktion

MODELLE	FAHRERSEITE (LINKS)	BEIFAHRERSEITE (RECHTS)
POLARIS		
General 4 1000 Deluxe Ride Command Ed. 4x4 22	0430-1217	0430-1217
General XP 1000 Deluxe 4x4 21-22	0430-1217	0430-1217
General 4 XP 1000 Deluxe 4x4 21-22	0430-1217	0430-1217
General XP 1000 Pursuit Edition 4x4 21-21	0430-1217	0430-1217
RZR Pro XP Sport 21	0430-1217	0430-1217
General 4 XP 1000 Pursuit Edition 4x4 21	0430-1217	0430-1217

MODELLE	FAHRERSEITE (LINKS)	BEIFAHRERSEITE (RECHTS)
POLARIS (FORTS.)		
RZR 4 Pro XP Sport 21	0430-1217	0430-1217
RZR 4 Pro XP Premium 21	0430-1217	0430-1217
RZR Pro XP Premium 20-21	0430-1217	0430-1217
RZR Pro XP 20-21	0430-1217	0430-1217
RZR 4 Pro XP Ultimate 20-21	0430-1217	0430-1217
RZR Pro XP Ultimate 20-21	0430-1217	0430-1217
RZR 4 Pro XP 20	0430-1217	0430-1217



AUSPUFF

SCHNEESCHILDE & ARBEITSGERÄTE

SEILWINDEN & HALTERUNGEN

AUDIO

ALLGEMEINES ZUBEHÖR & SCHLÖSSER

GEPÄCKTRÄGER & ZUBEHÖR

TRANSPORT-BOXEN & GEPÄCK

KAROSSERIE

SCHUTZ

LENKER & GRIFF-ARMATUREN

RÄDER & RADZUBEHÖR

BREMSEN

RIEMEN, KETTEN, RITZEL/ KETTENRÄDER

ANTRIEB

FEDERUNG

MOTOR & KÜHLUNG

LUFTFILTER & KRAFTSTOFF-SYSTEME

ELEKTRIK

BELEUCHTUNG

MONTAGE-MATERIAL & WERBEARTIKEL

INDEX



0430-1225

SPURSTANGEN

- Originale Spurstangen tendieren dazu, sich bei extremem Fahren zu verbiegen
- Die Spurstangen von Trinity Racing verringern dieses Problem und sie wurden unter härtesten Bedingungen in der Wüste, in Sanddünen und beim Rock Crawling getestet
- Spurstangen sind aus stranggepresstem Aluminium

MODELLE	ART-NR.
CAN-AM	
Maverick X3 RS/RC/RR 72" 17-22	0430-1225

- Mit hochwertigen Kugelgelenken und passenden Ausgleichsscheiben für eine einfache Montage
- Kugelkopfgelenke aus hochwertigem Edelstahl mit eingebautem Staubschutz
- Erhältlich in Schwarz eloxiert mit lasergraviertem Trinity Racing Logo

MODELLE	ART-NR.
POLARIS	
RZR XP1000/Turbo 64" (10 mm Schrauben) 14-17,5	0430-1223
RZR XP1000/Turbo 64" (12 mm Schrauben) 17,5-21	0430-1224



VORDERE KARDANWELLEN

- Direkter Ersatz für OEM-Wellen
- Wärmebehandelter Kohlenstoffstahl
- Lange Lebensdauer
- Vibrationsfreies Design
- Direkter OEM-Ersatz
- Schwarz pulverbeschichtet für extrem lange Haltbarkeit
- Hochbelastbare Kardangelenke mit gefetteten Verbindungsstücken
- Ersetzbare Kardangelenke
- Siehe Seite 746 des 2022 Parts Europe ATV/UTV Katalogs für das gesamte Sortiment an Kardanwellen von Moose Utility Division

MODELLE	ART-NR.
POLARIS	
RZR XP 1000 20	1205-0424
RZR XP 1000 EPS 14-18	1205-0424
RZR XP 1000 EPS Gold Matte Metallic LE 17	1205-0424
RZR XP 1000 EPS High Lifter Edition 15-18	1205-0424
RZR XP 1000 EPS Ride Command Edition 18	1205-0424
RZR XP 1000 EPS Trails and Rock Edition 18	1205-0424
RZR XP 1000 EPS Velocity Blue LE 17	1205-0424
RZR XP 1000 High Lifter Edition 20	1205-0424

MODELLE	ART-NR.
POLARIS (FORTS.)	
RZR XP 1000 Limited Edition 20	1205-0424
RZR XP 1000 Premium 20	1205-0424
RZR XP 1000 Trails and Rock Edition 20	1205-0424
General 1000 EPS 16-17	1205-0424
General 1000 EPS Deluxe 16-17	1205-0424
General 1000 EPS Hunter Edition 17	1205-0424
General 1000 EPS Ride Command Edition 17	1205-0424



AUSPUFF

SCHNEESCHILDE & ARBEITSGERÄTE

SEILWINDEN & HALTERUNGEN

AUDIO

ALLGEMEINES ZUBEHÖR & SCHLÖSSER

GEPÄCKTRÄGER & ZUBEHÖR

TRANSPORT-BOXEN & GEPÄCK

KAROSSERIE

SCHUTZ

LENKER & GRIFF-ARMATUREN

RÄDER & RADZUBEHÖR

BREMSEN

RIEMEN, KETTEN, RITZEL/ KETTENRÄDER

ANTRIEB

FEDERUNG

MOTOR & KÜHLUNG

LUFTFILTER & KRAFTSTOFF-SYSTEME

ELEKTRIK

BELEUCHTUNG

MONTAGE-MATERIAL & WERBEARTIKEL

INDEX



EZ LAGERKÄFIGSÄTZE

- Verbesserter Lagerkäfig aus 7075 Aluminium hält länger
- 7075 Aluminium ist härter und stabiler als das 6061 Aluminium, das von der Konkurrenz verwendet wird sowie der Kunststoff, der von OEMs verwendet wird
- Vollständig montiert mit einer Plastikhülse, die die Rollen für eine einfache Montage zusammenhält

MODELLE	ART.-NR.
POLARIS	
RZR Turbo Pro XP 20	1205-0423
RZR Turbo Pro XP 4 20	1205-0423
RZR Turbo Pro XP 4 Premium 21-22	1205-0423
RZR Turbo Pro XP 4 Sport 21-22	1205-0423
RZR Turbo Pro XP 4 Ultimate 21-22	1205-0423
RZR Turbo Pro XP Premium 21-22	1205-0423
RZR Turbo Pro XP Sport 21-22	1205-0423
RZR Turbo Pro XP Ultimate 21-22	1205-0423
RZR Turbo R 4 Sport 22	1205-0423
RZR Turbo R 4 Ultimate 22	1205-0423
RZR Turbo R Sport 22	1205-0423
RZR Turbo R Ultimate 22	1205-0423
RZR Turbo S 21	1205-0423
RZR Turbo S 4 21	1205-0423
RZR Turbo S 4 Velocity 21	1205-0423
RZR Turbo S Velocity 21	1205-0423
RZR XP 4 Turbo 17-21	1205-0422
RZR XP 4 Turbo S 19-20	1205-0423
RZR XP 4 Turbo S Velocity 20	1205-0423
RZR XP Turbo 17-21	1205-0422
RZR XP Turbo S 18-20	1205-0423
RZR XP Turbo S Velocity 20	1205-0423
RZR XP Turbo Tractor 17-18	1205-0422
General 1000 EPS 18-19	1205-0422
General 1000 EPS Deluxe 18-22	1205-0422
General 1000 EPS Premium 18-22	1205-0422
General 1000 EPS Sport 20-22	1205-0422
General 4 1000 EPS 17-20	1205-0422
General 4 1000 EPS Deluxe 21-22	1205-0422
General 4 1000 EPS Premium 21-22	1205-0422
General XP 1000 EPS 20	1205-0422
General XP 1000 EPS Deluxe 21-22	1205-0422
General XP 1000 EPS Factory Custom Edition 21	1205-0422
General XP 4 1000 EPS Deluxe 20-22	1205-0422
General XP 4 1000 EPS Factory Custom Edition 21	1205-0422
Ranger XP 1000 Crew High Lifter 17-18	1205-0422



1205-0423



1205-0422

- Aluminium Lagerkäfig mit Hartbeschichtung für Stärke und Langlebigkeit
- Ergänzung zu vorderen Differential Überholstützen
- Siehe Seiten 766-767 des 2022 Parts Europe ATV/UTV Katalogs für das komplette Sortiment an EZ Lagerkäfigsätzen

MODELLE	ART.-NR.
POLARIS (FORTS.)	
Ranger XP 1000 Crew Trail Boss 21-22	1205-0422
Ranger XP 1000 EPS Crew Mud 19-20	1205-0422
Ranger XP 1000 EPS Crew Mud 22	1205-0422
Ranger XP 1000 EPS Crew Texas Edition 22	1205-0422
Ranger XP 1000 EPS Mud 20	1205-0422
Ranger XP 1000 EPS Premium 22	1205-0422
Ranger XP 1000 EPS Trail Boss 22	1205-0422
Ranger XP 1000 High Lifter 17-22	1205-0422
RZR 1000 60 Inch 18-21	1205-0422
RZR 1000 Trail S Premium 21-22	1205-0422
RZR 1000 Trail S Ultimate 21-22	1205-0422
RZR RS1 18-22	1205-0423
RZR S4 1000 19-20	1205-0422
RZR XP 1000 14	1205-0422
RZR XP 1000 16	1205-0422
RZR XP 1000 18-20	1205-0422
RZR XP 1000 Dynamix 19	1205-0422
RZR XP 1000 High Lifter 15-16	1205-0422
RZR XP 1000 High Lifter 18-21	1205-0422
RZR XP 1000 LE 20	1205-0422
RZR XP 1000 Premium 20	1205-0422
RZR XP 1000 Premium 21	1205-0423
RZR XP 1000 Premium 22	1205-0422
RZR XP 1000 Ride Command 18-19	1205-0422
RZR XP 1000 Sport 21	1205-0423
RZR XP 1000 Sport 22	1205-0422
RZR XP 1000 Trails & Rocks 18-22	1205-0422
RZR XP 4 1000 14	1205-0422
RZR XP 4 1000 16	1205-0422
RZR XP 4 1000 18-20	1205-0422
RZR XP 4 1000 Dynamix 19	1205-0422
RZR XP 4 1000 High Lifter 18-22	1205-0422
RZR XP 4 1000 Premium 21-22	1205-0422
RZR XP 4 1000 Ride Command 18-19	1205-0422
RZR XP 4 1000 Sport 21-22	1205-0422



ABDECKUNG GELENKWELLENAUSGANG VORDERES DIFFERENTIAL

- Ersetzen Sie die komplette Einheit mit dieser Billet-Aluminium-Abdeckung
- Hochwertiges Ersatzkit enthält Differential-Abdeckung sowie brandneues Lager und Dichtung, die bereits eingepresst sind; einbaufertig

MODELLE	ART.-NR.
POLARIS	
Ranger 570 Midsize 14-15	1205-0417
Ranger ETX 15	1205-0417
Scrambler 850 13-21	1205-0417



MODELLE	ART.-NR.
POLARIS (FORTS.)	
Scrambler 1000 14-21	1205-0417
Sportsman 850 15-21 (alle; außer High Lifter 16-17)	1205-0417
Sportsman 1000 15-21 (alle; außer High Lifter 16-17)	1205-0417



ELEKTRISCHE SERVOLENKUNGSSETS

- Das Gehäuse ist wasserdicht nach IP67 und hat wasserdichte Stecker
- Durch die Spritzgusskonstruktion ist die Servolenkung feuchtigkeits-/schmutz-/vibrationsbeständig
- UTV-Modelle werden mit verstellbarer Welle zur Feineinstellung einer perfekten Passform geliefert
- ATV-Modelle werden mit Lenksäule geliefert
- Kein Bohren für die Montage erforderlich

0450-0652



- Siehe Seite 789 des 2022 Parts Europe ATV/UTV Katalogs für das gesamte Sortiment an elektrischen Servolenkungssätzen von Moose Utility Division

MODELLE	ART.-NR.
CAN-AM	
Outlander 500 EFI 11-12	0450-0652
Outlander 500 EFI XT 11-12	0450-0652
Outlander 500 HO 4x4 EFI 07-10	0450-0652
Outlander 500 HO 4x4 EFI XT 07-10	0450-0652
Outlander 500 HO 4x4 EFI XTP 10	0450-0652
Renegade 500 08-10	0450-0652
Outlander 650 HO 4x4 EFI 07-09	0450-0652
Outlander 650 HO 4x4 EFI XT 07-09	0450-0652
Outlander 800 HO 4x4 EFI 07-10	0450-0652
Outlander 800 HO 4x4 EFI XT 07-10	0450-0652
Outlander 800 HO EFI 4x4 06	0450-0652
Outlander 800 HO EFI 4x4 XT 06	0450-0652
Outlander 800R EFI 11	0450-0652
Outlander 800R EFI XT 11	0450-0652
Outlander 800R EFI XTP 10-11	0450-0652
Outlander Max 500 EFI 11-12	0450-0652
Outlander Max 500 EFI XT 11-12	0450-0652
Outlander Max 500 HO EFI 08-10	0450-0652

MODELLE	ART.-NR.
CAN-AM (FORTS.)	
Outlander Max 500 HO EFI LTD 10	0450-0652
Outlander Max 500 HO EFI XT 08-10	0450-0652
Outlander Max 500 HO EFI XTP 10	0450-0652
Outlander Max 650 HO EFI 07-09	0450-0652
Outlander Max 650 HO EFI XT 07-09	0450-0652
Outlander Max 800 HO EFI 07-10	0450-0652
Outlander Max 800 HO EFI 4x4 06	0450-0652
Outlander Max 800 HO EFI 4x4 XT 06	0450-0652
Outlander Max 800 HO EFI LTD 07-10	0450-0652
Outlander Max 800 HO EFI XT 07-10	0450-0652
Outlander Max 800R EFI 11	0450-0652
Outlander Max 800R EFI LTD 11	0450-0652
Outlander Max 800R EFI XT 11	0450-0652
Outlander Max 800R EFI XTP 10-11	0450-0652
Renegade 800 08-10	0450-0652
Renegade 800 X 08-10	0450-0652
Renegade 800 X xc 10-11	0450-0652
Renegade 800R 10	0450-0652

MODELLE	ART.-NR.
CAN-AM (FORTS.)	
Renegade 800R X xc 10	0450-0652
JOHN DEERE	
Gator HPX 4x4 05-16	0450-0651
Gator HPX 4x4 Diesel 10-16	0450-0651
Gator HPX 615E 18-21	0450-0651
Gator HPX 815E 18-21	0450-0651
Gator XUV 620i 4x4 07-10	0450-0651
Gator XUV 625i 4x4 11-16	0450-0651
Gator XUV 825i 4x4 11-17	0450-0651
Gator XUV 825i 4x4 S4 13-17	0450-0651
Gator XUV 850D 4x4 Diesel 08-17	0450-0651
Gator XUV 855D 4x4 Diesel S4 13-17	0450-0651
POLARIS	
RZR 170 14-20	0450-0650
Ranger 570 EFI 14	0450-0649

HIGHLIFTER

HÖHERLEGUNGS-KIT

- Verwendung mit 31" Outlaw Reifen, wenn Sie sich für ein Höherlegungs-Kit, Aftermarket-Reifen und breitere Querlenker entscheiden
- Ermöglicht die Verwendung eines 28" Outlaw Reifens ohne Distanz bei Verwendung von Zubehörrädern
- Bei Verwendung mit originalen Rädern werden 1,5" Distanzbuchsen benötigt

MODELLE	ART.-NR.
CFMOTO	
U-FORCE 1000 4x4 19-22	1304-1095



MODELLE	ART.-NR.
CFMOTO (FORTS.)	
U-FORCE 1000 XL 4x4 22	1304-1095



HEAVY-DUTY GASDRUCKSTOSSDÄMPFER

- Tauschen Sie Ihre alten Öldruckstoßdämpfer gegen hochbelastbare Gasdruckstoßdämpfer
- Das robuste Design wird standardmäßig mit 10 % steiferen Federn geliefert
- Verstellbare Vorspannung
- Sofort einbaufertig
- Stoßdämpfer und Streben beinhalten Federn, Federteller und Anschläge (falls erforderlich)

MODELLE	VORNE ART.-NR.	HINTEN ART.-NR.
CAN-AM		
Outlander 500 STD/ XT 10-12	-	1310-2310
Outlander MAX 500 STD/ XT 10-12	1310-2309	1310-2310
Outlander 650 STD/ XT 06-09	1310-2309	-
Outlander 650 STD/ XT 10-12	1310-2309	1310-2310
Outlander MAX 650 STD/ XT 06-09	1310-2309	-
Outlander MAX 650 STD/ XT 10-12	1310-2309	1310-2310
Outlander MAX 650 XTP 12	1310-2309	1310-2310
Outlander 800/ 800R/STD/XT 06-09	1310-2309	-
Outlander 800R STD/ XT 10-11	1310-2309	1310-2310
Outlander MAX 800/800R/STD/XT/LTD 06-09	1310-2309	-



- Siehe Seiten 792-794 des 2022 Parts Europe ATV/UTV Katalogs für das komplette Sortiment an Heavy-Duty Gasdruckstoßdämpfern von Moose Utility Division

MODELLE	VORNE ART.-NR.	HINTEN ART.-NR.
CAN-AM (FORTS.)		
Outlander MAX 800/800R/STD/XT/LTD 10-12	1310-2309	1310-2310
Outlander MAX 800R XTP 12	1310-2309	1310-2310
POLARIS		
Trail Blazer 250 05-06	-	1310-2307
Trail Boss 330 10-13	-	1310-2307
Trail Blazer 330 08-13	-	1310-2307
Scrambler 500 05-12	-	1310-2307
YAMAHA		
Warrior 350 89-04	1310-2308	-

AUSPUFF

SCHNEESCHILDE & ARBEITSGERÄTE

SEILWINDEN & HALTERUNGEN

AUDIO

ALLGEMEINES ZUBEHÖR & SCHLÖSSER

GEPÄCKTRÄGER & ZUBEHÖR

TRANSPORT-BOXEN & GEPÄCK

KAROSSERIE

SCHUTZ

LENKER & GRIFF-ARMATUREN

RÄDER & RADZUBEHÖR

BREMSEN

RIEMEN, KETTEN, RITZEL/ KETTENRÄDER

ANTRIEB

FEDERUNG

MOTOR & KÜHLUNG

LUFTFILTER & KRAFTSTOFF-SYSTEME

ELEKTRIK

BELEUCHTUNG

MONTAGE-MATERIAL & WERBEARTIKEL

INDEX

AUSPUFF

SCHNEESCHILDE & ARBEITSGERÄTE

SEILWINDEN & HALTERUNGEN

AUDIO

ALLGEMEINES ZUBEHÖR & SCHLÖSSER

GEPÄCKTRÄGER & ZUBEHÖR

TRANSPORT-BOXEN & GEPÄCK

KAROSSERIE

SCHUTZ

LENKER & GRIFF-ARMATUREN

RÄDER & RADZUBEHÖR

BREMSEN

RIEMEN, KETTEN, RITZEL/ KETTENRÄDER

ANTRIEB

FEDERUNG

MOTOR & KÜHLUNG

LUFTFILTER & KRAFTSTOFF-SYSTEME

ELEKTRIK

BELEUCHTUNG

MONTAGE-MATERIAL & WERBEARTIKEL

INDEX



0430-1220

UNTERE QUERLENKER FÜR HOHE BODENFREIHEIT

- Die Moose Querlenker für hohe Bodenfreiheit sorgen für 51 mm (2") mehr Bodenfreiheit
- Aus DOM-Rohr mit 32 mm (1,25"), 3,05 mm (0,120") Wandstärke gefertigt und verstrebt für mehr Stabilität

- CNC-gefräster Kugelgelenk-Block
- WIG-geschweißt
- Langlebige Pulverbeschichtung

MODELLE	ART.-NR.
CAN AM	
X3 72" 17-20	0430-1220
POLARIS	
RZR XP1000/XP Turbo 14-21	0430-1219

MODELLE	ART.-NR.
POLARIS (FORTS.)	
RZR Turbo S 18-21	0430-1221
RZR XP Pro 18-21	0430-1222

STOSSDÄMPFERBRÜCKE FÜR CAN-AM MAVERICK X3 17-22 (MODELLE OHNE SMART SHOCK)

- 6061 Aluminium
- CNC-bearbeitet
- Schwarz eloxiert



BESCHREIBUNG	ART.-NR.
Stoßdämpferbrücke	3920-0498

STOSSDÄMPFERBRÜCKE MIT ZWEISCHNITTIGER VERSTÄRKUNGSPLATTE FÜR CAN-AM MAVERICK X3 17-22 (MODELLE OHNE SMART SHOCK)

- Mit unserer zusätzlichen Verstärkungsplatte wird die Stoßdämpferbrücke vorne am Fahrzeug sicher befestigt, so wie es werksseitig sein sollte
- Die werksseitig verbaute Stoßdämpferhalterung ist nur einschnittig, was bedeutet, dass der meiste Druck seitlich auf die Montageschraube trifft
- Unsere verstärkungsplatte verteilt den Druck gleichmäßig und ist somit viel stabiler



BESCHREIBUNG	ART.-NR.
Stoßdämpferbrücke mit Verstärkungsplatte	3920-0499

BILLET-STOSSDÄMPFERGABEL-SET

FÜR POLARIS PRO R/TURBO R MIT LIVE VALVE FOX 3.0 STOSSDÄMPFER 22-23

- Das Billet-Stoßdämpfergabel-Set ist ein echtes Upgrade der Guss-Stoßdämpfergabel, die werksmäßig verbaut ist
- Unsere Billet Stoßdämpfergabel ist aus 6061 Billet-Aluminium in Luftfahrtqualität gefertigt
- Paarweise erhältlich
- Für Fox 3.0 Live Valve X2 Front-Stoßdämpfer gemacht
- Passend für werksseitig montierte Walker Evens Front-Stoßdämpfer
- Montage ohne Umbau
- Erfordert die komplette Demontage des Stoßdämpfers, der Federn und der Original-Gabel für die Installation
- Ein Stoßdämpferschaft-Haltewerkzeug wird für die Demontage/Montage benötigt



BESCHREIBUNG	ART.-NR.
Billet-Stoßdämpfergabel-Set	0404-0667



VORDERES A-ARM-BUCHSEN-KIT

- Zur Überholung eines Querlenker-Gelenks erforderlich
- Mit Lager oder Buchsen, Bolzen, Dichtungen und Abstandhaltern; Komponente sind je nach Modell unterschiedlich
- Pro Querlenker erhältlich

MODELLE	ART.-NR.
HONDA - OBEN	
1000 Pioneer SXS10M3 17-20	0430-1218
1000 Pioneer Deluxe SXS10M3D 20	0430-1218
1000 Pioneer EPS SXS10M3P 17-19	0430-1218

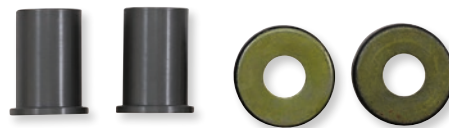

AUSPUFF

SCHNEESCHILDE & ARBEITSGERÄTE

SEILWINDEN & HALTERUNGEN

AUDIO

ALLGEMEINES ZUBEHÖR & SCHLÖSSER

GEPÄCKTRÄGER & ZUBEHÖR

TRANSPORT-BOXEN & GEPÄCK

KAROSSERIE

SCHUTZ

LENKER & GRIFF-ARMATUREN

RÄDER & RADZUBEHÖR

BREMSEN

RIEMEN, KETTEN, RITZEL/ KETTENRÄDER

ANTRIEB

FEDERUNG

MOTOR & KÜHLUNG

LUFTFILTER & KRAFTSTOFF-SYSTEME

ELEKTRIK

BELEUCHTUNG

MONTAGE-MATERIAL & WERBEARTIKEL

INDEX



ÜBERHOLSATZ FÜR UMLENKUNG

- Sorgt bei abgenutzten oder verrosteten Umlenkungskomponenten wieder für besseres Handling und Kontrolle der Federung
- Das praktische Set erspart die Suche nach vielen Artikelnummern
- Die meisten Sätze beinhalten unteres Stoßdämpferlager, Dichtungen und Bolzen, Flansche und Dichtung nach OEM-Spezifikationen für eine perfekte Passform; Modelle ohne unteres Stoßdämpferlager, Dichtungen und Bolzen sind in der Tabelle vermerkt
- Preislich eine attraktive Alternative zu OEM-Sätzen



MODELLE	ART.-NR.
HONDA	
TRX250R 86-89	1302-0692



HINTERE GEBOGENE SPURSTANGENPLATTE

FÜR POLARIS RZR PRO-XP (ALLE MODELLE)

- Ersetzen die dünne OEM-Spurstangenplatte
- Diese Platte nimmt viel Belastung auf - ersetzen Sie sie mit dieser 5/8" dicken aus Billet gefrästen Platte
- Kein Biegen mehr und keine Sorgen, dass es bricht oder sich verbiegt
- Wird genau wie die Originalereinheit montiert, es sind keine Anpassungen erforderlich
- Siehe Seite 858 des 2022 Parts Europe für das komplette Sortiment an Moose Racings hinteren gebogenen Spurstangenplatten



BESCHREIBUNG	ART.-NR.
Hinterer gebogene Spurstangenplatte	1302-0713

AUSPUFF



SCHNEESCHILDE & ARBEITSGERÄTE

SCHUBSTREBEN FÜR HOHE BODENFREIHEIT

- WIG-geschweißt
- Langlebige Pulverbeschichtung
- Zum Einstellen von Sturz und Spur
- Wärmebehandelte 16 mm (5/8") Kugelkopfgelenke mit einer Traglast von 8119 kg (17900 lb)
- DOM-Rohr mit 32 mm (1 1/4") 3 mm (0,125") Wandstärke
- Ausrichtscheiben aus 416 Edelstahl
- Die HD-Versionen sind aus massivem, nahtlosem 38 mm (1 1/2") DOM-Rohr gefertigt; so müssen Sie sich nie wieder um verbogene oder gebrochene Schubstreben sorgen



1302-0726

SEILWINDEN & HALTERUNGEN

AUDIO

ALLGEMEINES ZUBEHÖR & SCHLÖSSER

MODELLE	HEAVY-DUTY OBERE SCHUBSTREBEN ART.-NR.	OBERE SCHUBSTREBEN ART.-NR.	HEAVY-DUTY UNTERE SCHUBSTREBEN ART.-NR.	UNTERE SCHUBSTREBEN ART.-NR.	HEAVY-DUTY KOMPLETTSET ART.-NR.	KOMPLETTSET ART.-NR.
CAN AM						
X3 64" 17-20	-	1302-0737	-	1302-0734	-	1302-0733
X3 72" 17-20	-	1302-0736	-	1302-0735	-	1302-0732
POLARIS						
RZR XP 1000/XP Turbo14-16	1302-0726	1302-0728	1302-0720	1302-0723	1302-0715	1302-0717
RZR XP 1000/XP Turbo17-21	1302-0727	1302-0729	1302-0721	1302-0722	1302-0716	1302-0714
RZR XP Pro 19-22	-	1302-0731	-	1302-0724	-	1302-0718
RZR XP Turbo S 18-21	1302-0730	-	-	1302-0725	-	1302-0719
ERSATZTEILE						
Ersatz Schaltstangengelenk mit 5/8" Rechtsgewinde	-	1302-0738	-	-	-	-
Ersatz Schaltstangengelenk mit 5/8" Linksgewinde	-	1302-0739	-	-	-	-

GEPÄCKTRÄGER & ZUBEHÖR

TRANSPORT-BOXEN & GEPÄCK

KAROSSERIE

SCHUTZ

LENKER & GRIFF-ARMATUREN

RÄDER & RADZUBEHÖR

BREMSEN

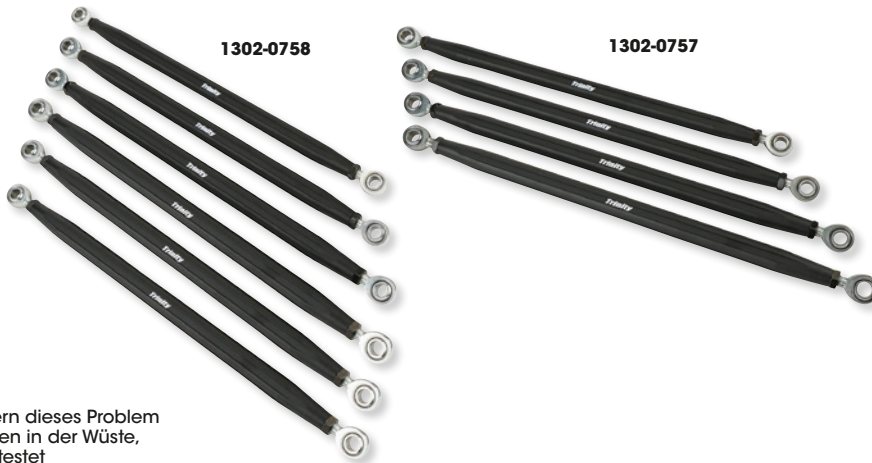

SCHUBSTREBEN

- Standard-Schubstangen brechen oft unter extremen Fahrbedingungen
- Die Spurstangen von Trinity Racing verringern dieses Problem und sie wurden unter härtesten Bedingungen in der Wüste, in Sanddünen und beim Rock Crawling getestet
- Spurstangen sind aus stranggepresstem Aluminium
- Mit hochwertigen Kugelgelenken und passenden Ausgleichsscheiben für eine einfache Montage

- Kugelkopfgelenke aus hochwertigem Edelstahl mit eingebautem Staubschutz
- Erhältlich in Schwarz eloxiert mit lasergraviertem Trinity Racing Logo

MODELLE	ART.-NR.	MODELLE	ART.-NR.
CAN-AM			
Maverick X3 RS/RC/RR 72" 17-22	1302-0758		
POLARIS			
RZR Pro XP 64" 20-22	1302-0755		
POLARIS (FORTS.)			
RZR XP1000/Turbo 64" (10 mm Schrauben) 14-17,5	1302-0756		
RZR XP1000/Turbo 64" (12 mm Schrauben) 17,5-21	1302-0757		

FEDERUNG

MOTOR & KÜHLUNG

LUFTFILTER & KRAFTSTOFF-SYSTEME



VORDERE UND HINTERE QUERSTABILISATOREN UND VERBINDUNGSSTÜCKE

- Die originalen Verbindungsstücke für Querstabilisator sind nicht verstellbar
- Die Trinity Racing Verbindungsstücke für den Querstabilisator ermöglichen die Einstellung des Drucks, der auf den Querstabilisator wirkt
- Außerdem sind diese Verbindungsstücke viel stabiler als die Originale, was zu wesentlich weniger Problemen auf der Strecke führt
- Aus Spritzguss-Aluminium gefertigt und schwarz eloxiert
- Die Kugelgelenke sind aus hochwertigem Edelstahl gefertigt und besitzen einen eingebauten Staubschutz



0450-0646



ELEKTRIK

BELEUCHTUNG

MONTAGE-MATERIAL & WERBEARTIKEL

MODELLE	BESCHREIBUNG	ART.-NR.	MODELLE	BESCHREIBUNG	ART.-NR.
CAN-AM					
X3 Turbo/RR 21	Vorne	0450-0648			
	Hinten	0450-0647			
POLARIS					
RZR Pro XP 20-22	Vorne	0450-0646			
	Hinten	0450-0645			



0926-3402



AUSPUFF

SCHNEESCHILDE & ARBEITSGERÄTE

SEILWINDEN & HALTERUNGEN

AUDIO

ALLGEMEINES ZUBEHÖR & SCHLÖSSER

GEPÄCKTRÄGER & ZUBEHÖR

TRANSPORT-BOXEN & GEPÄCK

KAROSSERIE

SCHUTZ

LENKER & GRIFF-ARMATUREN

RÄDER & RADZUBEHÖR

BREMSEN

RIEMEN, KETTEN, RITZEL/ KETTENRÄDER

ANTRIEB

FEDERUNG

MOTOR & KÜHLUNG

LUFTFILTER & KRAFTSTOFF-SYSTEME

ELEKTRIK

BELEUCHTUNG

MONTAGE-MATERIAL & WERBEARTIKEL

INDEX

SERVICESATZ ZYLINDERKOPF

- Alles Notwendige für eine komplette Überholung/ Aufrüstung des Zylinderkopfes
- Mit leichten Ventillfeder-Kits für Renneinsätze mit Stahl- oder Titan-Ventilfederteller, Tonnen- oder Doppelventilfedern, Stahl-Ventilteller und Viton® Ventilschaftdichtung
- Black Diamond™ oder White Diamond® Edelstahl-Ventile für eine verlängerte Lebensdauer (Ventile haben Standardgröße)

- C630 Bronze oder C674 Mangan (Bronze) Ventilführungen (Standardgröße)
- Top-End Dichtungssatz mit Zylinderfußdichtungen, Motorgehäuse-Dichtungen, Auspuffdichtungen, Kopfdichtungen und nötigen O-Ringen und Unterlegscheiben (wie für die Anwendung erforderlich)
- Siehe Seite 862 des Parts Europe ATV/UTV-Katalogs 2022 für das komplette Sortiment an Zylinderkopf-Wartungssätzen von Kibblewhite

MODELLE	SPEZIFIKATIONEN	INHALT DES SETS	ART-NR.
POLARIS			
Ranger 900 XP 14-19, RZR 900 15-22	Maximaler Ventilhub (Einlass/Auslass) 0,435", 1,360" Einbauhöhe, 80 lb. Sitzdruck, 205 lb. Druck offen	8 H.T. Stahl-Ventilfederteller, 8 CrSi Ventillfedern (4 je Einlass/Auslass), Black Diamond™ Ventile (4 Einlass/4 Auslass), Kolben-Satz, Top-End Dichtungssatz	0926-3402
RZR 1000 (inklusive S, XP, Trail S) 15-22, RZR RS1 18-22, General 1000 (inklusive XP) 16-22	Maximaler Ventilhub (Einlass/Auslass) 0,435", 1,360" Einbauhöhe, 80 lb. Sitzdruck, 205 lb. Druck offen	8 H.T. Stahl-Ventilfederteller, 8 CrSi Ventillfedern (4 je Einlass/Auslass), Black Diamond™ Ventile (4 Einlass/4 Auslass), Kolben-Satz, Top-End Dichtungssatz	0926-3403
YAMAHA			
YZF450 04-09	Maximaler Ventilhub (Einlass/Auslass): 0,380", Einbauhöhe 1,105", Sitzdruck 39 lb., Druck offen 86 lb.	3 Einlass/2 Auslass Titan-Federteller, 3 Einlass/2 Auslass CrSi Ventillfedern, 5 H.T. Stahl-Ventilteller, White Diamond® Ventile (3 Einlass/2 Auslass), 5 C630 Ventilführungen, Top-End Dichtungssatz und Viton®-Ventilschaftdichtungen	0926-3399
YZF450R 09-20	Maximaler Ventilhub (Einlass/Auslass): 0,380", 1,105" Einbauhöhe, Sitzdruck 39 lb., Druck offen 86 lb.	3 Einlass/2 Auslass Titan-Federteller, 3 Einlass/2 Auslass CrSi Ventillfedern, 5 H.T. Stahl-Ventilteller, White Diamond® Ventile (3 Einlass/2 Auslass), 5 C630 Ventilführungen, Top-End Dichtungssatz und Viton®-Ventilschaftdichtungen	0926-3400

VENTILFÜHRUNG

FÜR HONDA 1000CC PIONEER 16-22

- Aus Ampco-45, einem Hochleistungsverbundmaterial mit 80 % Kupfergehalt für eine sehr gute Wärmeleitfähigkeit und 5 % Nickelgehalt für Verschleißfestigkeit

BESCHREIBUNG

C630 Einlassventilführung

- Siehe Seiten 865-866 des Parts Europe ATV/UTV-Katalogs 2022 für das komplette Sortiment an Ventilen, Ventilführungen und Federn von Kibblewhite

GRÖSSE

Std.



ART-NR.

0926-3412

HAFTUNGSAUSSCHLUSS: SIEHE SEITE 4 FÜR WICHTIGE INFORMATIONEN BEZÜGLICH BESTIMMTER GARANTIELEISTUNGEN, ABGASANGABEN UND LÄRMSCHUTZBESTIMMUNGEN.

AUSPUFF

SCHNEESCHILDE & ARBEITSGERÄTE

SEILWINDEN & HALTERUNGEN

AUDIO

ALLGEMEINES ZUBEHÖR & SCHLÖSSE

GEPÄCKTRÄGER & ZUBEHÖR

TRANSPORT-BOXEN & GEPÄCK

KAROSSERIE

SCHUTZ

LENKER & GRIFF-ARMATUREN

RÄDER & RADZUBEHÖR

BREMSEN

RIEMEN, KETTEN, RITZEL/ KETTENRÄDER

ANTRIEB

FEDERUNG

MOTOR & KÜHLUNG

LUFTFILTER & KRAFTSTOFF-SYSTEME

ELEKTRIK

BELEUCHTUNG

MONTAGE-MATERIAL & WERBEARTIKEL

INDEX



STUERKETTENSANNER

- Reduziert von einem OEM-Kettenspanner verursachte Anfahrgeräusche und sich ändernde Steuerzeiten
- Die Spannung wird beibehalten, auch wenn das Fahrzeug in Betrieb ist

MODELLE	ART.-NR.
POLARIS	
Ace 570 4x4 15-17	0925-1485
Ace 900 SP/RZR S 1000 EPS 4x4 16	0925-1485
RZR 570 4x4 12-21	0925-1485
RZR 900 4x4 14-16	0925-1485

MODELLE	ART.-NR.
POLARIS (FORTS.)	
RZR XP 1000 4x4 15-18	0925-1485
Ranger XP 900 4x4 13-16	0925-1485
Sportsman 570 EFI 4x4 14-17	0925-1485



HOCHLEISTUNGS-4-TAKT-KOLBEN VON CP PISTONS

- Jedes Teil wurde sorgfältig entwickelt und beinhaltet die Spitzentechnologie, die für jeden Motorradfahrer, vom professionellen Fahrer bis zum Hobbyfahrer, unerlässlich ist
- Kolben von Moose enthalten X-Style-Schmiedungen und Boxed-Style Schmiedungen (Rennkolben) für ultimative Festigkeit, zur Reibungsminimierung, für eine höhere Lebensdauer und Leistung sowie zur Gewichtsreduzierung
- Das runde Design maximiert die Quetschkante und beugt Überhitzungspunkten vor, die das Klopfen des Motors begünstigen
- Interne Verstrebungen erhöhen die Lebensdauer und reduzieren gleichzeitig die Reibung im Kolbenbolzenbereich

MODELLE	BOHRUNGSGRÖSSE	ART.-NR.
CAN-AM		
DS450/X 13,0:1 08-14	97 mm Standardbohrung	0910-6478
HONDA		
TRX450R 13:1 04-05	94 mm Standardbohrung	0910-6474
TRX450R 12,0:1 06-15	96 mm Standardbohrung	0910-6507
TRX450R 13,5:1 06-17	96 mm Standardbohrung	0910-6489
KAWASAKI		
KFX400 12,5:1 03-06	90 mm Standardbohrung	0910-6485
KFX450 13:1 08-14	96 mm Standardbohrung	0910-6476
SUZUKI		
LIT400 12,5:1 03-16	90 mm Standardbohrung	0910-6485
LTR450 13:0 06-21	90 mm Standardbohrung	0910-6475
LTR450/ Quadracer 13,75:1 06-11 Rennkolben	95,5 mm Standardbohrung	0910-6492¹
King Quad 700 11,5:1 05-07	102 mm Standardbohrung	0910-6495
King Quad 700 11,5:1 05-07 (+2 mm Übergröße)	104 mm Bohrung	0910-6493
YAMAHA		
YZF450 13,0:1/13,25:1 04-05/ 06-20	95 mm Standardbohrung	0910-6490
Raptor/Rhino 660 11,0:1 02-05	102 mm +2 Übergröße	0910-6496
Raptor 700R/Rhino 700RI 11:1 06-15	95,5 mm Standardbohrung	0910-6497
Raptor 700 06-14	102 mm Standardbohrung	0910-6508

¹ Kolben standardmäßig mit Kolbenhemdbeschichtung.



0910-6478

- Boxed-Style-Schmiedungen (Rennkolben) haben standardmäßig eine Kolbenhemdbeschichtung, die die Reibung und somit die Hitze verringert (diese sind in der Modelltabelle ausgewiesen)
- Unsere Rennkolben-Sets sind mit einem DLC-Kolbenbolzen ausgestattet; die diamantartige Beschichtungs-Technologie hat sich bewährt und wird aufgrund der hohen Abriebfestigkeit, die die Lebensdauer und die Zuverlässigkeit unter extremen Bedingungen erhöht, eingesetzt
- In jedem Moose Kolbensatz ist ein Hochleistungskolben, Kolbenbolzen, Kolbenringe und Sicherungsringe enthalten
- Siehe Seite 885 des 2022 Parts Europe ATV/UTV Katalogs für das komplette Sortiment an Hochleistungs-4-Takt-Kolben von CP Pistons

HAFTUNGSAUSSCHLUSS: | SIEHE SEITE 4 FÜR WICHTIGE INFORMATIONEN BEZÜGLICH BESTIMMTER GARANTIELEISTUNGEN, ABGASANGABEN UND LÄRMSCHUTZBESTIMMUNGEN.



SCHALTHEBELHALTER

- Ein fantastisches Upgrade für alle Outlander und Renegades der Generation 2, das einfach zu installieren ist
- Der Halter aus Billet-Aluminium 6061 verhindert ein Brechen des dünnen Schalthebels aus Kunststoff
- Gibt ein sicheres Gefühl beim Schalten

MODELLE	ART.-NR.
CAN-AM	
Outlander 1000 4x4/Outlander Max 800R EFI 4x4/Outlander Max 800R LTD EFI 4x4 12	1602-1470
Outlander 1000 DPS 4x4/Outlander 1000 X MR 4x4/Outlander 1000 XT-P 4x4/Outlander 500 DPS 4x4/Outlander 500 XT 4x4/Outlander 800R DPS 4x4/Outlander 800R XT-P 4x4/Outlander Max 500 DPS 4x4/Outlander Max 500 XL 4x4/Outlander Max 650 4x4/Outlander Max 800R DPS 4x4 13-15	1602-1470
Outlander 1000 XT 4x4/Outlander 800R 4x4/Outlander 800R XL 4x4/Outlander Max 800R XT 4x4/Outlander Max 800R XT-P 4x4/Outlander Max 800R XP 4x4/Outlander Max 800R XC 4x4 12-15	1602-1470
Outlander 1000R DPS 4x4/Renegade 1000R 4x4 16-19	1602-1470
Outlander 1000R X MR 4x4/Outlander 1000R XT 4x4/Outlander 1000R XT-P 4x4/Outlander 450 4x4/Outlander 450 DPS 4x4/Outlander 570 DPS 4x4/Outlander 850 DPS 4x4/Outlander 850 X MR 4x4/Outlander 850 XT 4x4/Outlander 850 XT-P 4x4/Outlander Max 450 4x4/Outlander Max 450 DPS 4x4/Outlander Max 570 DPS 4x4/Outlander 570 XT 4x4/Outlander Max 850 XT 4x4/Outlander Max 850 XT-P 4x4/Renegade 1000R X MR 4x4/Outlander Max 850 XC 4x4 16-22	1602-1470
Outlander 1000R X XC 4x4 18-22	1602-1470
Outlander 500 4x4/Outlander Max 500 4x4 13-14	1602-1470
Outlander 570 4x4/Outlander 570 X MR 4x4/Outlander Max 570 4x4 17-22	1602-1470
Outlander 650 4x4/Outlander 650 DPS 4x4/Outlander 650 X MR 4x4/Outlander 650 XT 4x4/Outlander Max 650 DPS 4x4/Outlander Max 650 XT 4x4 13-22	1602-1470
Outlander 800R X MR 4x4 12, 15	1602-1470
Outlander 850 4x4 19-22	1602-1470
Outlander 850 Borth Edition 4x4/Outlander Max 850 North Edition 4x4 18-22	1602-1470
Outlander L 500 4x4/Outlander L 500 DPS 4x4/Outlander Max L 500 4x4/Outlander Max L 500 DPS 4x4 15	1602-1470
Outlander L 570 4x4/Outlander L 570 DPS 4x4/Outlander L 570 LE 4x4/Outlander L 570 X MR 4x4/Outlander Max L 570 4x4/Outlander Max L 570 DPS 4x4 16	1602-1470



AUSPUFF

SCHNEESCHILDE & ARBEITSGERÄTE

SEILWINDEN & HALTERUNGEN

AUDIO

ALLGEMEINES ZUBEHÖR & SCHLÖSSER

GEPÄCKTRÄGER & ZUBEHÖR

TRANSPORT-BOXEN & GEPÄCK

KAROSSERIE

SCHUTZ

LENKER & GRIFF-ARMATUREN

RÄDER & RADZUBEHÖR

BREMSEN

RIEMEN, KETTEN, RITZEL/ KETTENRÄDER

ANTRIEB

FEDERUNG

MOTOR & KÜHLUNG

LUFTFILTER & KRAFTSTOFF-SYSTEME

ELEKTRIK

BELEUCHTUNG

MONTAGE-MATERIAL & WERBEARTIKEL

INDEX



0923-0643



PLEUEL-SÄTZE

- Die geschmiedeten Heavy Duty Pleuel sorgen für eine gleichwertige oder bessere Passform und Performance im Vergleich zu den OEM-Teilen
- Verbesserte Belüftungsschlitze für eine bessere Schmierung der Lager
- Modernes Lagerdesign sowohl für das Pleuellager als auch für das Pleuellager
- Enthält Pleuel, Pleuellager, Pleuellager, Pleuellager und Pleuellager

MODELLE	ART.-NR.	MODELLE	ART.-NR.
HONDA		HONDA (FORTS.)	
ATC250R 81-84	0923-0673	FL250 77-84	0923-0647
ATC250R 85-86	0923-0643		



PLEUEL

- Aus den stabilsten und zuverlässigsten derzeit erhältlichen Legierungen hergestellt
- Lieferung komplett mit Pleuellager, Pleuellager, Pleuellager und Pleuellager
- Einfache Montage

MODELLE	ART.-NR.	MODELLE	ART.-NR.
YAMAHA		YAMAHA (FORTS.)	
YZF 450 R 14-23	0923-0632	YZF 450 RSE Special Edition 14-17	0923-0632



HAFTUNGSAUSSCHLUSS: | SIEHE SEITE 4 FÜR WICHTIGE INFORMATIONEN BEZÜGLICH BESTIMMTER GARANTIELEISTUNGEN, ABGASANGABEN UND LÄRMSCHUTZBESTIMMUNGEN.

AUSPUFF

SCHNEESCHILDE & ARBEITSGERÄTE

SEILWINDEN & HALTERUNGEN

AUDIO

ALLGEMEINES ZUBEHÖR & SCHLÖSSER

GEPÄCKTRÄGER & ZUBEHÖR

TRANSPORT-BOXEN & GEPÄCK

KAROSSERIE

SCHUTZ

LENKER & GRIFF-ARMATUREN

RÄDER & RADZUBEHÖR

BREMSEN

RIEMEN, KETTEN, RITZEL/ KETTENRÄDER

ANTRIEB

FEDERUNG

MOTOR & KÜHLUNG

LUFTFILTER & KRAFTSTOFF-SYSTEME

ELEKTRIK

BELEUCHTUNG

MONTAGE-MATERIAL & WERBEARTIKEL

INDEX



HAUPTLAGERSATZ

FÜR HONDA ATC250 R 85-86

- Enthält die notwendigen Lager und Dichtungen für die Kurbelwelleninstallation
- Enthält hochwertige japanische Lager in OEM-Qualität



BESCHREIBUNG

Hauptlagersatz

ART.-NR.

0924-0680



DICHTUNGSSATZ

- Wählen Sie zwischen Top-End-Dichtungssätzen und kompletten Dichtungssätzen, die alle erforderlichen Dichtungen für eine komplette Überholung enthalten
- Top-End Dichtungssätze enthalten Kopfdichtung, Fußdichtung, Ein- und Auslassdichtung für eine Komplettüberholung, komplette Dichtungssätze mit Dichtringen oder nur Dichtringe
- Die Dichtungen sind aus hochwertigem Material für beste Zuverlässigkeit und Leistung mit perfekter Passform
- Das ganze Sortiment an Dichtungen und Öldichtungen von Moose Racing finden Sie auf Seite 926-938 des Parts Europe ATV/UTV Katalogs 2022

0934-7208

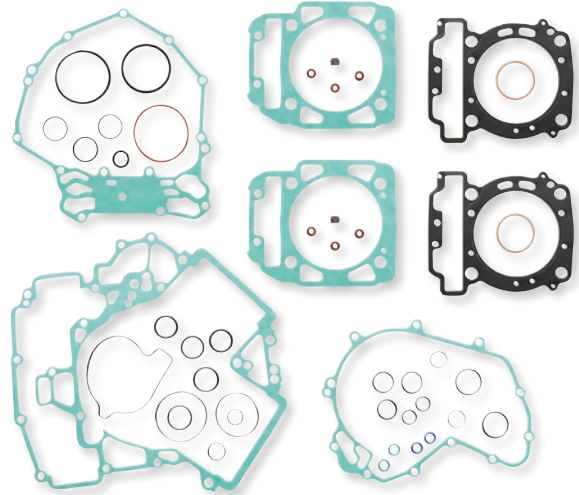

MODELLE	TOP-END DICHTUNGSSATZ ART.-NR.	KOMPLETTER DICHTUNGSSATZ ART.-NR.	MODELLE	TOP-END DICHTUNGSSATZ ART.-NR.	KOMPLETTER DICHTUNGSSATZ ART.-NR.
CAN-AM			CAN-AM (FORTS.)		
Outlander DPS 570 EFI 16-20	0934-7212	-	Maverick MAX 1000 Turbo XRS 16-17	-	0934-7208
Outlander L 570 EFI 16	0934-7212	-	Maverick MAX 1000 XC/XXC 16	-	0934-7208
Outlander LE 570 EFI 16	0934-7212	-	Maverick MAX 1000 XDS 14-16	-	0934-7208
Outlander MAX 570 EFI 16-17	0934-7212	-	Maverick MAX 1000 XMR 17-18	-	0934-7208
Outlander MAX DPS 570 EFI 16-20	0934-7212	-	Maverick MAX 1000 XRS 14-15	-	0934-7208
Outlander MAX STD 570 EFI 18-20	0934-7212	-	Maverick Sport 1000 19	-	0934-7208
Outlander STD 570 EFI 17-20	0934-7212	-	Maverick Sport 1000 DPS 19	-	0934-7208
Outlander XMR 570 EFI 16-20	0934-7212	-	Maverick Sport 1000R DPS 19-20	-	0934-7208
Renegade 570 EFI 16-20	0934-7212	-	Maverick Sport 1000R XMR 19-20	-	0934-7208
Renegade XMR 570 EFI 17-20	0934-7212	-	Maverick Sport 1000R XRC 19-20	-	0934-7208
Commander 1000 DPS 18-20	-	0934-7208	Maverick Sport 1000R XXC 20	-	0934-7208
Commander 1000 LTD 18-20	-	0934-7208	Maverick Trail 1000 18-19	-	0934-7208
Commander 1000 STD 18-19	-	0934-7208	Maverick Trail 1000 DPS 18-19	-	0934-7208
Commander 1000 XT 18-20	-	0934-7208	Outlander 1000 DPS 18	-	0934-7208
Commander MAX 1000 DPS 18-19	-	0934-7208	Outlander 1000 DPS 19	-	0934-7208
Commander MAX 1000 LTD 18-20	-	0934-7208	Outlander 1000 EFI 6x6 18	-	0934-7208
Commander MAX 1000 STD 18-19	-	0934-7208	Outlander 1000 XMR 18	-	0934-7208
Commander MAX 1000 XT 18-20	-	0934-7208	Outlander 1000 XMR 19-20	-	0934-7208
Traxter 1000 18-19	-	0934-7208	Outlander 1000 XT 18	-	0934-7208
Traxter 1000 PRO DPS 20	-	0934-7208	Outlander 1000 XT 19-20	-	0934-7208
Traxter 1000 PRO XT 20	-	0934-7208	Outlander 1000 XTP 18	-	0934-7208
Traxter 1000 XMR 18-20	-	0934-7208	Outlander 1000 XTP 19-20	-	0934-7208
Traxter 1000 XT 18-20	-	0934-7208	Outlander 1000 XXC 20	-	0934-7208
Traxter 1000 XTP 18-20	-	0934-7208	Outlander MAX 1000 18	-	0934-7208
Traxter MAX 1000 18-19	-	0934-7208	Outlander MAX 1000 19-20	-	0934-7208
Traxter MAX 1000 DPS 18-20	-	0934-7208	Outlander MAX 1000 XT 18	-	0934-7208
Traxter MAX 1000 Lone Star 18-20	-	0934-7208	Outlander MAX 1000 XT 19-20	-	0934-7208
Traxter MAX 1000 XMR 19-20	-	0934-7208	Outlander MAX 1000 XTP 18	-	0934-7208
Traxter MAX 1000 XT 18-20	-	0934-7208	Outlander MAX 1000 XTP 19-20	-	0934-7208
Maverick 1000 STD 14-18	-	0934-7208	Renegade 1000 16-18	-	0934-7208
Maverick 1000 Turbo 16-17	-	0934-7208	Renegade 1000 19	-	0934-7208
Maverick 1000 Turbo XDS 15-16	-	0934-7208	Renegade 1000 XMR 16-18	-	0934-7208
Maverick 1000 Turbo XRS 16	-	0934-7208	Renegade 1000 XMR 19-20	-	0934-7208
Maverick 1000 XC 16-17	-	0934-7208	Renegade 1000 XXC 17-18	-	0934-7208
Maverick 1000 XDS 15-16	-	0934-7208	Renegade 1000 XXC 19-20	-	0934-7208
Maverick 1000 XMR 14-18	-	0934-7208	KAWASAKI		
Maverick 1000 XRS 14-15	-	0934-7208	KVF750 Brute Force 13-14	-	0934-7204
Maverick 1000 XXC 14-17	-	0934-7208	KVF750 Brute Force 15-20	-	0934-7204
Maverick MAX 1000 STD 14-18	-	0934-7208	KVF750 Brute Force EPS 13-14	-	0934-7204
Maverick MAX 1000 Turbo 16-17	-	0934-7208	KVF750 Brute Force EPS 15-20	-	0934-7204
Maverick MAX 1000 Turbo XDS 15-17	-	0934-7208	Teryx 750 4x4 13	-	0934-7204

HAFTUNGSAUSSCHLUSS: | SIEHE SEITE 4 FÜR WICHTIGE INFORMATIONEN BEZÜGLICH BESTIMMTER GARANTIELEISTUNGEN, ABGASANGABEN UND LÄRMSCHUTZBESTIMMUNGEN.



DICHTUNGSSATZ (FORTS.)

MODELLE	TOP-END DICHTUNGSSATZ ART.-NR.	KOMPLETTER DICHTUNGSSATZ ART.-NR.
POLARIS		
RZR 570 EFI 16	0934-7214	-
Sportsman 570 EFI 14-16	0934-7214	-
Sportsman 570 EFI EPS 14-15	0934-7214	-
Sportsman 570 EFI EPS Forest Quad 15	0934-7214	-
Sportsman 570 EFI EPS Forest Tractor 15	0934-7214	-
Sportsman 570 EFI EPS MD 15	0934-7214	-
Sportsman 570 EFI HD 16	0934-7214	-
Sportsman 570 EFI MD 15-16	0934-7214	-
Sportsman 570 EFI UTE HD 15-16	0934-7214	-
Sportsman 570 EFI UTE HD EPS 14	0934-7214	-
Sportsman 570 EFI UTE MD 16	0934-7214	-
Sportsman 570 EFI UTE Tractor 16	0934-7214	-
Sportsman 570 EFI X2 EPS 15-16	0934-7214	-
Sportsman 570 EFI X2 EPS EU 15	0934-7214	-
Sportsman 570 EPS Quad 16	0934-7214	-
Sportsman 570 EPS Tractor 16	0934-7214	-
Sportsman 570 EPS UTE Quad 16	0934-7214	-
Sportsman 570 EPS ZUG 16	0934-7214	-
Sportsman 570 HD 15	0934-7214	-
Sportsman 570 HD EFI 14	0934-7214	-
Sportsman 570 SP 15-16	0934-7214	-
Sportsman 570 SP EPS Quad 15-16	0934-7214	-
Sportsman 570 SP EPS Tractor 15-16	0934-7214	-
Sportsman 570 SP MD 15-16	0934-7214	-
Sportsman 570 Tractor 16	0934-7214	-
Sportsman Forest 570 14	0934-7214	-
Sportsman Forest 570 EFI EPS 14-15	0934-7214	-
Sportsman Touring 570 EFI 14-16	0934-7214	-
Sportsman Touring 570 EFI EPS 15-16	0934-7214	-
Sportsman Touring 570 EFI EPS MD 16	0934-7214	-
Sportsman Touring 570 EFI EPS Tractor 16	0934-7214	-
Sportsman Touring 570 EFI EU 15	0934-7214	-
Sportsman Touring 570 EFI INTL 14	0934-7214	-
Sportsman Touring 570 EFI MD 15	0934-7214	-
Sportsman Touring 570 EPS Quad 16	0934-7214	-
Sportsman Touring 570 SP 15-16	0934-7214	-
Scrambler 850 15-16	0934-7213	-
Scrambler 850 17-20	0934-7213	-
Scrambler 850 EU 15	0934-7213	-
Scrambler 850 HO/EPS 14	0934-7213	-

MODELLE	TOP-END DICHTUNGSSATZ ART.-NR.	KOMPLETTER DICHTUNGSSATZ ART.-NR.
POLARIS (FORTS.)		
Scrambler 850 MD 15	0934-7213	-
Scrambler 850 XP HO EPS 14	0934-7213	-
Scrambler 850 XP HO EPS INTL 14	0934-7213	-
Sportsman 850 High Lifter 16-20	0934-7213	-
Sportsman 850 SP 15-16	0934-7213	-
Sportsman 850 SP 17-18	0934-7213	-
Sportsman 850 WV 14	0934-7213	-
Sportsman 850 XP HO EPS MD 15	0934-7213	-
Sportsman Forest 850 14-15	0934-7213	-
Sportsman Forest 850 EU 15	0934-7213	-
Sportsman Touring 850 EPS 14	0934-7213	-
Sportsman Touring 850 INTL 14	0934-7213	-
Sportsman Touring 850 SP 15-16	0934-7213	-
Sportsman Touring 850 SP 17-20	0934-7213	-
Sportsman Touring 850 SP EU 15	0934-7213	-
Sportsman Touring 850 SP MD 15	0934-7213	-
Sportsman XP 850 EPS 14	0934-7213	-
YAMAHA		
Kodiak 700 4WD 19-20	0934-7211	-
Kodiak 700 EPS 4WD 19-20	0934-7211	-
Kodiak 700 EPS 4WD Hunter 19-20	0934-7211	-
Kodiak 700 EPS 4WD SE 19-20	0934-7211	-
Viking 700 18	0934-7211	-
Viking 700 19-20	0934-7211	-
Viking 700 EPS 18	0934-7211	-
Viking 700 EPS 19-20	0934-7211	-
Viking 700 EPS Rot/Grün 18	0934-7211	-
Viking 700 VI EPS 18	0934-7211	-
Viking 700 VI EPS 19-20	0934-7211	-
Viking 700 VI EPS Hunter 18	0934-7211	-
Viking 700 VI EPS Hunter 19-20	0934-7211	-
Viking 700 VI EPS Ranch 18	0934-7211	-
Viking 700 VI EPS Ranch 19-20	0934-7211	-
YFM700 Grizzly 14-15	0934-7211	-
YFM700 Grizzly EPS 14-15	0934-7211	-
YFM700 Grizzly EPS 19-20	0934-7211	-
YFM700 Grizzly EPS Hunter 19-20	0934-7211	-
YFM700 Grizzly EPS SE 19-20	0934-7211	-
YFM700 Grizzly EPS XT-R 20	0934-7211	-
YFM700R Raptor 15-20	0934-7211	-

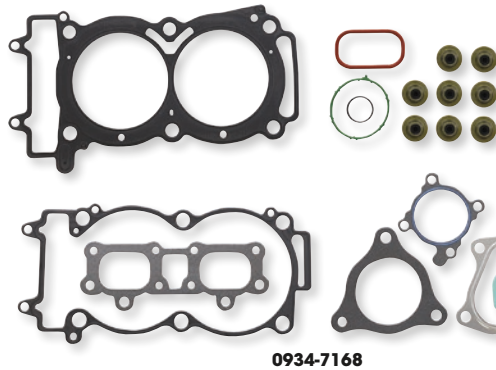

0934-7168

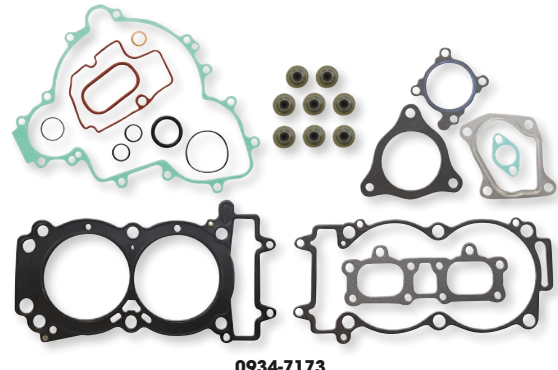

0934-7173



DICHTUNGSSÄTZE

VOLLSTÄNDIGE DICHTUNGSSÄTZE

- Inklusive aller erforderlichen hochwertigen Dichtungen, Gummiteile und Ventilschaftdichtungen für die Überholung des Top-End bzw. des kompletten Motors

MODELLE	TOP-END-DICHTUNGSSATZ	DICHTUNGSSATZ KOMPLETT
POLARIS		
900 RZR 16-21	0934-7168	0934-7171
900 RZR XP Turbo 16	0934-7168	0934-7171
900 RZR XP 4 Turbo 16	0934-7168	0934-7171
900 RZR XP 4 Turbo 17	0934-7169	0934-7172
900 RZR XP Turbo 17	0934-7169	0934-7172
1000 RZR 16-21	0934-7168	0934-7171
900 RZR Turbo S 20-21	0934-7170	0934-7173
900 RZR 4 Turbo 19-21	0934-7170	0934-7173

TOP-END DICHTUNGSSÄTZE

- Mit allen Dichtungen, die für eine Top-End Überholung benötigt werden

MODELLE	TOP-END-DICHTUNGSSATZ	DICHTUNGSSATZ KOMPLETT
POLARIS (FORTS.)		
1000 RZR XP 16-21	0934-7168	0934-7171
1000 RZR XP 4 16-21	0934-7168	0934-7171
900 RZR XP Turbo 18-21	0934-7170	0934-7173
900 RZR XP Turbo Pro 20-21	0934-7170	0934-7173
900 RZR XP Turbo S 18-20	0934-7170	0934-7173
900 RZR XP 4 Turbo 18-21	0934-7170	0934-7173
900 RZR XP 4 Turbo Pro 20-21	0934-7170	0934-7173
900 RZR XP 4 Turbo S 19-20	0934-7170	0934-7173

HAFTUNGSAUSSCHLUSS: | SIEHE SEITE 4 FÜR WICHTIGE INFORMATIONEN BEZÜGLICH BESTIMMTER GARANTIELEISTUNGEN, ABGASANGABEN UND LÄRMSCHUTZBESTIMMUNGEN.

- AUSPUFF
- SCHNEESCHILDE & ARBEITSGERÄTE
- SEILWINDEN & HALTERUNGEN
- AUDIO
- ALLGEMEINES ZUBEHÖR & SCHLÖSSER
- GEPÄCKTRÄGER & ZUBEHÖR
- TRANSPORT-BOXEN & GEPÄCK
- KAROSSERIE
- SCHUTZ
- LENKER & GRIFF-ARMATUREN
- RÄDER & RADZUBEHÖR
- BREMSEN
- RIEMEN, KETTEN, RITZEL/ KETTENRÄDER
- ANTRIEB
- FEDERUNG
- MOTOR & KÜHLUNG
- LUFTFILTER & KRAFTSTOFF-SYSTEME
- ELEKTRIK
- BELEUCHTUNG
- MONTAGE-MATERIAL & WERBEARTIKEL
- INDEX



AUSPUFF

SCHNEESCHILDE & ARBEITSGERÄTE

SEILWINDEN & HALTERUNGEN

AUDIO

ALLGEMEINES ZUBEHÖR & SCHLÖSSER

GEPÄCKTRÄGER & ZUBEHÖR

TRANSPORT-BOXEN & GEPÄCK

KAROSSERIE

SCHUTZ

LENKER & GRIFF-ARMATUREN

RÄDER & RADZUBEHÖR

BREMSEN

RIEMEN, KETTEN, RITZEL/ KETTENRÄDER

ANTRIEB

FEDERUNG

MOTOR & KÜHLUNG

LUFTFILTER & KRAFTSTOFF-SYSTEME

ELEKTRIK

BELEUCHTUNG

MONTAGE-MATERIAL & WERBEARTIKEL

INDEX



1140-0804

GRIP N RIP KITS

- Hochbelastbarer Riemen für leistungsstarke UTV/ATV-Modelle
- Gründlich getestet, um rauen Umgebungen standzuhalten
- Qualitativ hochwertiger Riemen
- Verbesserte Polymerkonstruktion, die Stoßbelastungen standhalten
- Optimierte Struktur für maximalen Halt der Kupplungshülse
- Entwickelt, um die maximale Leistung aus dem Performance Tuning von Dynojet Power Vision 3 zu erreichen

- Die Kupplungssätze sind einfach an die Trail-Modelle anzupassen, die in sandigem, schlammigem oder steinigem Gelände unterwegs sind
- Höhere Geschwindigkeit als das Original
- Effizientere Leistungsübertragung auf die Räder
- Niedrigere Kupplungstemperaturen erhöhen die Lebensdauer des Riemens

MODELLE	ART.-NR.
CAN-AM	
Maverick X3/Turbo 17-21	1140-0812
Maverick X3 RR 20-21	1140-0814
Traxter HD8/HD10 17-21	1140-0813
Traxter MAX 20-22	1140-0815
POLARIS	
RZR 900 15-22	1140-0804
General/4/XP 1000 16-22	1140-0803
Ranger XP 1000 17-18	1140-0808

MODELLE	ART.-NR.
POLARIS (FORTS.)	
Ranger Crew XP EPS 1000 19-22	1140-0811
RZR XP/4 Turbo 16	1140-0801
RZR XP/4 Turbo 17-20	1140-0806
RZR XP/4 1000 EPS 14-15	1140-0802
RZR XP 1000 16-22	1140-0805
RZR Pro/XP/Turbo 16-22	1140-0810
RZR S 1000 EPS 16-22	1140-0807
RZR RS1 18-22	1140-0809



2212-0858

SENSORSATZ ZUR MESSUNG DER RIEMENTEMPÉRATUR

- Einfache Art die Riementemperatur zu überwachen
- Einfache Plug-and-Play-Anschlüsse und ein langlebiger Sensor

MODELLE	ART.-NR.	MODELLE	ART.-NR.	MODELLE	ART.-NR.
CAN-AM		CAN-AM (FORTS.)		CAN-AM (FORTS.)	
Commander 800/1000 16-20	2212-0860	Traxter (die meisten Modelle) 22-23	2212-0859	Renegade (die meisten Modelle) 23	2212-0859
Traxter (die meisten Modelle) 18-21	2212-0860	Maverick Sport 23	2212-0859	POLARIS	
Maverick Sport/Trail 800/1000 19-22	2212-0860	Maverick X3 17-21	2212-0859	Für die meisten 14-23 Modelle	2212-0858
Commander 1000 21-23	2212-0859	Outlander (die meisten Modelle) 23	2212-0859		

HAFTUNGSAUSSCHLUSS: | SIEHE SEITE 4 FÜR WICHTIGE INFORMATIONEN BEZÜGLICH BESTIMMTER GARANTIELEISTUNGEN, ABGASANGABEN UND LÄRMSCHUTZBESTIMMUNGEN.

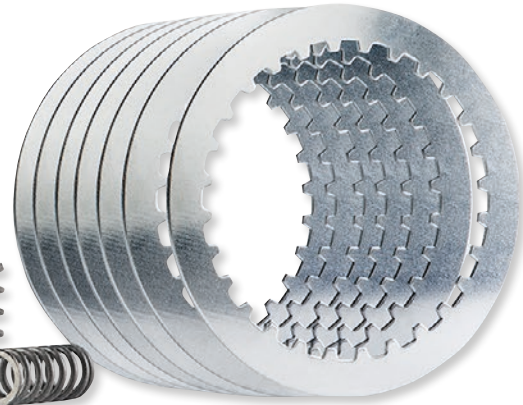
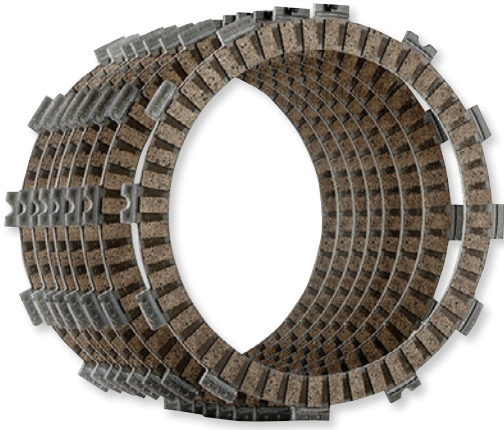

KUPPLUNGSSCHEIBEN- UND FEDERSÄTZE

- Verbessern die Leistung von OEM-Kupplungskörben, -Kupplungsstaben und -Druckplatten oder Hinson-Teilen
- Enge Produktionstoleranzen, sodass der Hinson-Kupplungskorb perfekt passt und die Lebensdauer von Kupplungskorb und Scheiben verlängert wird

MODELLE

YAMAHA
YFM250 Raptor 08-13

ART.-NR.

1131-3099



1131-3832



KUPPLUNGSSÄTZE

- Enthält alle notwendigen OEM-Ersatz Stahlscheiben, Reibscheiben und Kupplungsfedern
- Stahlscheiben aus Kork mit Aluminiumimprägnierung sorgen für einen ruhigen Lauf und eine gleichbleibende Leistung

MODELLE	ART.-NR.	MODELLE	ART.-NR.	MODELLE	ART.-NR.
HONDA		SUZUKI		YAMAHA	
ATC250R 81-84	1131-3746	LT250R 87-92	1131-3833	YFS200 88-06	1131-3834
ATC250R 85-86	1131-3832				

HAFTUNGS-AUSSCHLUSS: SIEHE SEITE 4 FÜR WICHTIGE INFORMATIONEN BEZÜGLICH BESTIMMTER GARANTIELEISTUNGEN, ABGASANGABEN UND LÄRMSCHUTZBESTIMMUNGEN.

AUSPUFF

SCHNEESCHILDE & ARBEITSGERÄTE

SEILWINDEN & HALTERUNGEN

AUDIO

ALLGEMEINES ZUBEHÖR & SCHLÖSSER

GEPÄCKTRÄGER & ZUBEHÖR

TRANSPORT-BOXEN & GEPÄCK

KAROSSERIE

SCHUTZ

LENKER & GRIFF-ARMATUREN

RÄDER & RADZUBEHÖR

BREMSEN

RIEMEN, KETTEN, RITZEL/ KETTENRÄDER

ANTRIEB

FEDERUNG

MOTOR & KÜHLUNG

LUFTFILTER & KRAFTSTOFF-SYSTEME

ELEKTRIK

BELEUCHTUNG

MONTAGE-MATERIAL & WERBEARTIKEL

INDEX

AUSPUFF

SCHNEESCHILDE & ARBEITSGERÄTE

SEILWINDEN & HALTERUNGEN

AUDIO

ALLGEMEINES ZUBEHÖR & SCHLÖSSER

GEPÄCKTRÄGER & ZUBEHÖR

TRANSPORT-BOXEN & GEPÄCK

KAROSSERIE

SCHUTZ

LENKER & GRIFF-ARMATUREN

RÄDER & RADZUBEHÖR

BREMSEN

RIEMEN, KETTEN, RITZEL/ KETTENRÄDER

ANTRIEB

FEDERUNG

MOTOR & KÜHLUNG

LUFTFILTER & KRAFTSTOFF-SYSTEME

ELEKTRIK

BELEUCHTUNG

MONTAGE-MATERIAL & WERBEARTIKEL

INDEX



KUPPLUNGS-REIBSCHEIBEN STANDARD

- Ersatz-Reibscheiben im OEM-Stil
- Hergestellt aus der neuesten Generation organischer Reibmaterialien
- Sorgen für gleiche Qualität und Haltbarkeit wie OEM-Kupplungsscheiben
- Sehr widerstandsfähig und sehr beständig gegen Überhitzen

MODELLE	BESCHREIBUNG	ART.-NR.
KAWASAKI		
KSF250 Mojave 94-04	Standard	1132-1683
YAMAHA		
YFZ450 S 04-10	Standard	1132-1686
	Upgrade	1132-1775
YFM700R Raptor 06-19	Standard	1132-1686
	Upgrade	1132-1775



1132-1683

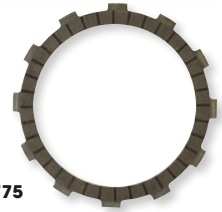

1132-1775

UPGRADE

- Aus Kohlenstoff/Papier
- Die ideale Wahl für den Hochleistungseinsatz
- Ausgezeichnete Haltbarkeit unter starker Beanspruchung und Rennbedingungen



LAGER FÜR PRIMÄRKUPPLUNG

- Als Ersatz für das raue oder festgefressene Einweg-Nadellager der Primärkupplung
- Direkter Ersatz, damit die Kupplung wieder läuft wie neu
- Einzeln erhältlich
- Siehe Seite 977 des 2022 Parts Europe ATV/UTV Katalogs für das ganze Sortiment an Kupplungslager von Moose Utility Division

MODELLE	ART.-NR.	MODELLE	ART.-NR.
CAN-AM		POLARIS (FORTS.)	
Commander 700 22	1132-1635	Ranger 800 (Baujahr 01.10.09 und danach) 10	1132-1629
Traxter HD8 16-21	1132-1635	Ranger 800 11-16	1132-1629
Maverick Trail 800 18-21	1132-1635	RZR 800 08-09	1132-1633
Traxter HD9 22	1132-1635	RZR-S 800 09	1132-1634
Commander 1000 22	1132-1635	RZR 800 (alle Modelle, Baujahr 31.12.09 und davor) 10	1132-1633
Traxter HD10 16-22	1132-1635	RZR 800 (alle Modelle, Baujahr 01/01/10 und danach) 10	1132-1629
Maverick Sport 1000 19-22	1132-1635	RZR 800 10-14	1132-1629
Maverick Trail 1000 18-22	1132-1635	Sportsman 800 05-09	1132-1634
Maverick X3 (alle Modelle) 17-22	1132-1635	Sportsman 800 10	1132-1633
POLARIS		Sportsman 800 (gebaut bis zum 12.11.10 und davor) 11	1132-1633
ACE 325 14-16	1132-1629	Sportsman 800 (gebaut ab dem 13.11.10 und danach) 11	1132-1629
Magnum 325 EBS 00-02	1132-1630	Sportsman 800 11-14	1132-1629
Magnum 330 EBS 03-04	1132-1630	Sportsman 800 6x6 09-14	1132-1634
Magnum 425 EBS 98	1132-1630	Scrambler 850 15-22	1132-1629
Sportsman 450 16-22	1132-1629	Sportsman 850 11	1132-1632
ACE 500 17-18	1132-1629	ACE 900 16-19	1132-1629
ATP 500 04-05	1132-1630	Ranger 900 XP 13	1132-1629
Magnum 500 EBS 99-02	1132-1630	Ranger 900 XP (Standard-Kupplung) 14-16	1132-1629
Ranger 500 11-13	1132-1629	Ranger 900 XP (EBS-Kupplung) 14-16	1132-1632
Sportsman 500 EBS 98-05	1132-1630	Ranger 900 XP Crew 14-16	1132-1629
Sportsman 500 06-13	1132-1634	Ranger 900 XP (alle) 17-19	1132-1629
Worker 500 99-01	1132-1630	RZR 900 11-14	1132-1629
Sportsman 550 11	1132-1632	RZR 900 (50"/55" Modelle, Standard-Kupplung) 15-17	1132-1629
ACE 570 15-19	1132-1629	RZR 900 (50"/55" Modelle, EBS-Kupplung) 15-17	1132-1632
ACE 570 HD/SP 15-19	1132-1632	RZR 900 (50" Modelle) 18-20	1132-1632
Ranger 570 14	1132-1629	RZR 900 (60" Modelle) 15-16	1132-1629
Ranger 570 Midsize (Standard-Kupplung) 15-21	1132-1629	RZR 900 (60" Modelle) 17-20	1132-1632
Ranger 570 Midsize (EBS-Kupplung) 15-21	1132-1632	RZR-4 900 12-18	1132-1629
Ranger 570 Fullsize 15-21	1132-1629	General 1000 16-19	1132-1632
Ranger 570 Crew (alle) 15-21	1132-1629	Ranger 1000 XP (Standard-Kupplung) 17	1132-1629
RZR 570 (Standard-Kupplung) 12-21	1132-1629	Ranger 1000 XP (EBS-Kupplung) 17	1132-1632
RZR 570 (EBS-Kupplung) 13-21	1132-1632	Ranger 1000 XP Crew 17-18	1132-1629
Sportsman 570 (Standard-Kupplung) 14-22	1132-1629	RZR 1000 XP (alle Modelle) 14-22	1132-1629
Sportsman 570 (EBS-Kupplung) 14-22	1132-1632	RZR 1000 S 16	1132-1629
Sportsman 570 Touring/X2/SP 14-22	1132-1632	RZR 1000 S 17-22	1132-1632
Sportsman 600 EBS 03-05	1132-1630	RZR RS1 18-22	1132-1631
Ranger 700 08-09	1132-1633	RZR Turbo 16-20	1132-1631
Sportsman 700 EBS 02-05	1132-1630	Scrambler 1000 14-22	1132-1629
Sportsman 700 06	1132-1634	Sportsman 1000 High Lifter 17-22	1132-1629
Sportsman 700 X2 08	1132-1634	Diesel 99-01	1132-1630
Ranger 800 (Baujahr 30.09.09 und davor) 10	1132-1633	Ranger ETX 15-16	1132-1629



1132-1635

HAFTUNGSAUSSCHLUSS: SIEHE SEITE 4 FÜR WICHTIGE INFORMATIONEN BEZÜGLICH BESTIMMTER GARANTIELEISTUNGEN, ABGASANGABEN UND LÄRMSCHUTZBESTIMMUNGEN.



PRO SERIES EXTREME KUPPLUNGSROLLEN

- Ermöglicht der Kupplung ein effizienteres Hoch- und Runterschalten mit weniger Festfressen
- Hergestellt aus dem EPI-eigenen Fibermaxx-Material, das verschleißfeste Fasern und selbstschmierendes Polymer kombiniert
- Hat sich bei Belastungstests mit 25.000 Zyklen als langlebiger als andere Rollen erwiesen, ohne Anzeichen von Verschleiß zu zeigen
- Im 3er-Pack erhältlich



MODELLE	ART.-NR.
POLARIS	
570 Ranger SP/SP Northstar/SP Premium 22	1141-0387
570 Ranger SP Crew/SP Crew Northstar/SP Crew Premium 22	1141-0387
570 Sportsman EPS/Hunter/Premium (EBS) 21-22	1141-0387
570 Sportsman Ride Command (EBS) 22	1141-0387
570 Sportsman Trail (EBS) 21-22	1141-0387
570 Sportsman Trail Ultimate (EBS) 21	1141-0387
570 Sportsman Utility (EBS) 22	1141-0387
570 Sportsman Utility HD LE (EBS) 21-22	1141-0387

MODELLE	ART.-NR.
POLARIS (FORTS.)	
1000 Ranger (SOHC 61 PS) (alle Versionen) 20-22	1141-0387
1000 Ranger Crew (SOHC 61 PA) (alle Versionen) 20-22	1141-0387
1000 Ranger XP (alle Versionen) 18-22	1141-0387
1000 Ranger XP Crew (alle Versionen) 19-22	1141-0387
RZR Pro XP (alle Versionen) 20-22	1141-0387
RZR Pro XP 4 (alle Versionen) 20-22	1141-0387
RZR XP Turbo/Turbo S (alle Versionen) 21	1141-0387
RZR XP Turbo 4/Turbo 4 S (alle Versionen) 21	1141-0387



KUPPLUNGSMANSCHETTE

- ART.-NR. 1132-1844 ersetzt OEM-NR. 5410-421
- ART.-NR. 1132-1845 ersetzt OEM-NR. 5411-489
- ART.-NR. 1132-1846 ersetzt OEM-NR. 7070-00154
- ART.-NR. 1132-1847 ersetzt OEM-NR. 7070-01168
- ART.-NR. 1132-1848 ersetzt OEM-NR. 7066-00007 und 7070-00789
- ART.-NR. 1132-1849 ersetzt OEM-NR. 7070-00719, 7070-01043, 7070-01467 und 7070-002585



1132-1849

MODELLE	KRÜMMERROHR-MANSCHETTE	AUSLASSROHR-MANSCHETTE
CAN-AM		
Commander 800/1000 (Alle Modelle) 11-14	1132-1849	1132-1848
Maverick 1000 (Alle Modelle) 13-14	1132-1849	1132-1848
Outlander 400 (Alle Modelle) 09-14	1132-1849	-
Outlander 450 (Alle Modelle) 15-22	1132-1849	-
Outlander 500 (Alle Modelle) 07-08	1132-1846	1132-1848
Outlander 500/650/800 (Alle Modelle) 09-14	1132-1849	1132-1848
Outlander 500/800 (Alle Modelle)/Renegade 500/800 15	1132-1849	1132-1847
Outlander 570/850 (Alle Modelle) 16-23	1132-1849	1132-1847
Outlander 650/800 (Alle Modelle) 06-08	1132-1846	1132-1848
Outlander 650 (Alle Modelle)/Renegade 1000 15-22	1132-1849	1132-1847
Outlander 1000 (Alle Modelle)/Renegade 1000 12-14	1132-1849	1132-1848
Outlander 1000 (Alle Modelle) 15-23	1132-1849	1132-1847
Renegade 500 09	1132-1846	1132-1848
Renegade 500 08-14	1132-1849	1132-1848
Renegade 570/850 16-22	1132-1849	1132-1847
Renegade 800 08-09	1132-1846	1132-1848
Renegade 800 07-14	1132-1849	1132-1847
POLARIS		
250 2x4, 4x4/350L 4x4 93	1132-1844	1132-1844
300 2x4, 4x4 94-95	1132-1844	1132-1844
ATP 330/Ranger 500/Scrambler 500/Sportsman 400/500/Trail Blazer 250 04-05	-	1132-1845
ATP 500 04	1132-1844	1132-1845
Big Boss 400 6x6 95-97	-	1132-1844
Big Boss 500 6x6 98-99	1132-1844	1132-1845
Diesel 455 99-01	1132-1844	1132-1845

KUPPLUNGSMANSCHETTE Fortsetzung auf der nächsten Seite.

HAFTUNGSAUSSCHLUSS: | SIEHE SEITE 4 FÜR WICHTIGE INFORMATIONEN BEZÜGLICH BESTIMMTER GARANTIELEISTUNGEN, ABGASANGABEN UND LÄRMSCHUTZBESTIMMUNGEN.

AUSPUFF

SCHNEESCHILDE & ARBEITSGERÄTE

SEILWINDEN & HALTERUNGEN

AUDIO

ALLGEMEINES ZUBEHÖR & SCHLÖSSER

GEPÄCKTRÄGER & ZUBEHÖR

TRANSPORT-BOXEN & GEPÄCK

KAROSSERIE

SCHUTZ

LENKER & GRIFF-ARMATUREN

RÄDER & RADZUBEHÖR

BREMSEN

RIEMEN, KETTEN, RITZEL/ KETTENRÄDER

ANTRIEB

FEDERUNG

MOTOR & KÜHLUNG

LUFTFILTER & KRAFTSTOFF-SYSTEME

ELEKTRIK

BELEUCHTUNG

MONTAGE-MATERIAL & WERBEARTIKEL

INDEX

AUSPUFF

KUPPLUNGSMANSCHETTE (FORTS.)

MODELLE	KRÜMMERROHR-MANSCHETTE	AUSLASSROHR-MANSCHETTE
POLARIS (FORTS.)		
Magnum 325 00-02	-	1132-1845
Magnum 330/Sportsman 600/Trail Boss 330 03-05	-	1132-1845
Magnum 425 95-98	1132-1844	1132-1844
Magnum 500 99-02	1132-1844	1132-1845
Scrambler 400 95-02	-	1132-1844
Scrambler 500 97	1132-1844	1132-1844
Scrambler 500 98-03	1132-1844	1132-1845
Sport 400 94-99	-	1132-1844
Sportsman 335 99-00	1132-1844	1132-1845
Sportsman 400L 93-97	-	1132-1844
Sportsman 400 01-03	1132-1844	1132-1845
Sportsman 500 96-97	1132-1844	1132-1844
Sportsman 500 98-03	1132-1844	1132-1845
Sportsman 700 02-05	-	1132-1845
Sportsman 800 05	-	1132-1845
Trail Blazer 250 93-01	1132-1844	1132-1844
Trail Blazer 250 02-03	1132-1844	1132-1845
Trail Boss 250 85-92	1132-1844	-
Trail Boss 250 93-01	1132-1844	1132-1844
Xplorer 250 00-01	1132-1844	1132-1844
Xplorer 250 02	1132-1844	1132-1845
Xplorer 400 95-01	-	1132-1844
Xplorer 500 97	1132-1844	1132-1844
Xpress 300 96-99	1132-1844	1132-1844
Xpress 400 96-97	1132-1844	1132-1844

SCHUTZ

0920-0229



MOTOR-ABLASSSCHRAUBE

- Elektrobeseichteter Stahlstopfen zum Schutz gegen Korrosion und ein Magnet, der 10x stärker ist als der enthaltene OEM-O-Ring
- Das komplette Sortiment an Quad Logic Ablassschrauben finden Sie auf den Seiten 981-982 des ATV/UTV Katalogs 2022 von Parts Europe

MODELLE	FRONTDIFF. ENTLEREEN	MOTORABLASS	GETRIEBE/HAUPTGETRIEBE ENTLEREEN	HECKDIFF. ENTLEREEN
CAN-AM				
Commander 800 11-13	0920-1229	0920-0231	-	0920-0229
Commander 800 14-20	0920-0230	0920-0231	-	0920-0230
Commander 1000 12-20	0920-0230	0920-0231	-	0920-0230
Commander 1000 11-13	0920-1229	0920-0231	-	0920-0229
Defender HD5 18-21	0920-0230	0920-0231	0920-0231	-
Defender HD8 16-21	0920-0230	0920-0231	0920-0231	-
Defender HD10 16-21	0920-0230	0920-0231	0920-0231	-
Maverick 1000 13-15	0920-1229	0920-0231	-	0920-0229
Maverick 1000 16-17	0920-0230	0920-0231	-	0920-0229
Maverick Trail 18-22	0920-0230	0920-0231	0920-0231	-
Maverick X3 (Alle Modelle) 17-22	0920-0230	0920-0231	0920-0231	-
Outlander 330 04-05	-	0920-0231	-	0920-0229
Outlander 400 04-15	-	0920-0231	-	0920-0229
Outlander 450 15-17	-	-	-	0920-0229
Outlander 450 18-21	-	0920-0231	-	0920-0230
Outlander 500 08-15	-	-	-	0920-0229
Outlander 570 16-20	-	-	-	0920-0230
Outlander 570 21-22	-	-	-	0920-0229
Outlander 650 08-15	0920-0229	-	-	0920-0229
Outlander 650 16-17	0920-0230	-	-	0920-0229
Outlander 650 18-21	0920-0230	0920-0231	-	0920-0229
Outlander 800 06-11	0920-0229	-	-	0920-0229
Outlander 800 12-15	0920-0229	0920-0231	-	0920-0229
Outlander 850 16-22	0920-0230	0920-0231	-	0920-0229
Outlander 1000 12-22	0920-0230	0920-0231	-	0920-0229
Renegade 500 08-15	0920-0229	-	-	0920-0229
Renegade 570 06-21	0920-0230	-	-	0920-0229
Renegade 650 18-21	0920-0230	0920-0231	-	0920-0229
Renegade 800 07-11	0920-0229	-	-	0920-0229
Renegade 800 12-15	0920-0229	0920-0231	-	0920-0229
Renegade 850 16-22	0920-0230	0920-0231	-	0920-0229
Renegade 1000 12-22	0920-0230	0920-0231	-	0920-0229
Traxter HD5 19-22	0920-0230	0920-0231	0920-0231	-
Traxter HD8 16-22	0920-0230	0920-0231	0920-0231	-
Traxter HD10 17-22	0920-0230	0920-0231	0920-0231	-

HAFTUNGSAUSSCHLUSS: | SIEHE SEITE 4 FÜR WICHTIGE INFORMATIONEN BEZÜGLICH BESTIMMTER GARANTIELEISTUNGEN, ABGASANGABEN UND LÄRMSCHUTZBESTIMMUNGEN.



PERFORMANCE-ÖLFILTER

- K&N liefert einen Premium-ÖlfILTER mit einem synthetischen Filtermedium, das entwickelt wurde, um hohen Konzentrationen synthetischer Racing-Öle standzuhalten
- Ein großes Filterelement sorgt für hohe Durchflussraten und hervorragende Ölfilterung, um den Motor sauber und reibungslos laufen zu lassen
- Ein gleichmäßiges Synthetik-Filterelement mit Falten sorgt für hohe Aufnahme-fähigkeit und hervorragende Filtration
- Das synthetische Filtermaterial ermöglicht die höheren Durchflussraten der synthetischen und teilsynthetischen Motoröle



- Durch ein hochbelastbares Gehäuse und Grundplatte mit Doppelbördelung geschützt
- Überdruckventil/Rücklaufsperrventil verhindert Rücklauf und Trockenstarts (wo zutreffend)
- Vorgeschmierte Fußdichtung
- 17mm Sechskantmutter (vorgebohrt für Sicherung per Sicherungsdraht) ermöglicht ein leichtes An- und Abschrauben mit Schlüssel (falls zutreffend)
- Das komplette Sortiment an Ölfiltern von K&N Performance finden Sie auf den Seiten 988-989 des Parts Europe ATV/UTV Katalogs 2022

MODELLE	ART.-NR.
POLARIS	
Trail Blazer 330 12-13	0712-0655
Trail Boss 330 12-13	0712-0655
Hawkeye 400 HO 2x4 12-14	0712-0655
Sportsman 400 HO 12-14	0712-0655
Sportsman 400 HO 12-13	0712-0655
Scrambler 500 4x4 12	0712-0655
Sportsman 450 HO 18-21	0712-0655
Sportsman 450 HO EPS 18-21	0712-0655
Sportsman 450 HO Utility Edition 18-19	0712-0655
Sportsman 500 EFI 12	0712-0655
Sportsman 500 HO 12-13	0712-0655
Sportsman 500 HO Touring 12-13	0712-0655
Sportsman Forest 500 12-13	0712-0655
Sportsman Forest Tractor 500 12-14	0712-0655
Sportsman 550 12	0712-0655
Sportsman 550 EFI 11	0712-0655
Sportsman 550 EPS 11-12, 14	0712-0655
Sportsman 550 EPS Browning LE 11-12, 14	0712-0655
Sportsman 550 EPS Orange Madness LE 12	0712-0655
Sportsman 550 EPS Touring 11-12, 14	0712-0655
Sportsman 550 X2 11-12, 14	0712-0655
Sportsman 550 XP EFI 09-12	0712-0655
Sportsman 550 XP EFI mit Eps 09-10	0712-0655
Sportsman 550 XP LE-Browning 09-10	0712-0655
Sportsman Forest 550 11-14	0712-0655
570 TR 15	0712-0655
Sportsman 570 14-21	0712-0655
Sportsman 570 6x6 19-21	0712-0655
Sportsman 570 Big Boss 6x6 EPS 17-18	0712-0655
Sportsman 570 EPS 14-21	0712-0655
Sportsman 570 EPS Utility Edition 17-19	0712-0655

MODELLE	ART.-NR.
POLARIS (FORTS.)	
Sportsman 570 Hunter Edition 20-21	0712-0655
Sportsman 570 Premium 20-21	0712-0655
Sportsman 570 SP 15-19	0712-0655
Sportsman 570 SP Hunter Edition 15-19	0712-0655
Sportsman 570 Touring 14-21	0712-0655
Sportsman 570 Touring EPS 15-21	0712-0655
Sportsman 570 Touring Premium 20-21	0712-0655
Sportsman 570 Touring SP 15-19	0712-0655
Sportsman 570 Trail 21	0712-0655
Sportsman 570 Ultimate Trail LE 21	0712-0655
Sportsman 570 Utility HD LE 21	0712-0655
Sportsman 570 X2 20-21	0712-0655
Sportsman 570 X2 EPS 15-19	0712-0655
Sportsman Forest 570 14	0712-0655
Scrambler 850 16-21	0712-0655
Sportsman 850 15-21	0712-0655
Sportsman 850 EFI Touring EPS 10	0712-0655
Sportsman 850 EFI X2 11	0712-0655
Sportsman 850 EFI XP 11	0712-0655
Sportsman 850 High Lifter Edition 16-21	0712-0655
Sportsman 850 HO Touring EPS Bronze Mist LE 12, 14	0712-0655
Sportsman 850 HO Touring EPS Sunset Red LE 13	0712-0655
Sportsman 850 HO XP EPS 12	0712-0655
Sportsman 850 HO XP EPS Browning LE 12-13	0712-0655
Sportsman 850 HO XP EPS Orange Madness LE 12	0712-0655
Sportsman 850 HO XP EPS Pearl White LE 14	0712-0655
Sportsman 850 HO XP EPS Stealth Black LE 13	0712-0655

MODELLE	ART.-NR.
POLARIS (FORTS.)	
Sportsman 850 Premium 20-21	0712-0655
Sportsman 850 SP 15-19	0712-0655
Sportsman 850 Touring 20-21	0712-0655
Sportsman 850 Touring EPS 11	0712-0655
Sportsman 850 Touring H.O. EPS 12-14	0712-0655
Sportsman 850 Touring SP 15-19	0712-0655
Sportsman 850 XP 10	0712-0655
Sportsman 850 XP EFI 09-10	0712-0655
Sportsman 850 XP EPS 10-11	0712-0655
Sportsman 850 XP EPS Browning 10	0712-0655
Sportsman 850 XP H.O. 12-13	0712-0655
Sportsman 850 XP H.O. EPS 13-14	0712-0655
Sportsman 850 XP LE-Browning 09-10, 14	0712-0655
Sportsman 850 XP LE-Nuclear Sunset 09-10	0712-0655
Ranger RZR XP 4 900 12	0712-0655
Ranger RZR XP 4 900 EPS LE 12	0712-0655
Ranger RZR XP 900 11-19	0712-0655
Ranger RZR XP 900 LE 11-12	0712-0655
Scrambler 1000 XP 16-18	0712-0655
Scrambler 1000 XP EPS 14-15	0712-0655
Scrambler 1000 XP S 19-21	0712-0655
Sportsman 1000 Touring XP 16-21	0712-0655
Sportsman 1000 Touring XP LTD 16	0712-0655
Sportsman 1000 XP 16-21	0712-0655
Sportsman 1000 XP High Lifter Edition 16-21	0712-0655
Sportsman 1000 XP Hunter Edition 16-21	0712-0655
Sportsman 1000 XP Premium 20	0712-0655
Sportsman 1000 XP S 20-21	0712-0655



ATV OEM-STYLE KÜHLER FÜR SUZUKI LT-Z400 09-17

- Eine günstige Alternative zum Originalkühler
- Gleiche Größe wie das Original
- Einfache Montage und perfekte Passform, keine Umbauten erforderlich
- Zusätzliche OEM-Style Kühler finden Sie auf Seite 994 des Parts Europe ATV/UTV Katalogs 2022

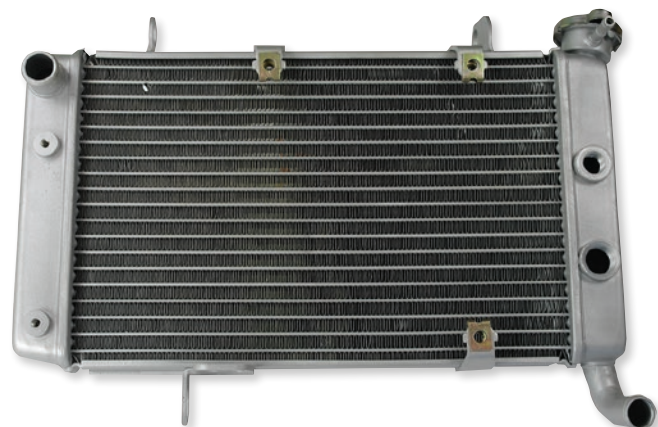

BESCHREIBUNG
ATV Kühler

ART.-NR.
1901-0911

HAFTUNGSAUSSCHLUSS: | SIEHE SEITE 4 FÜR WICHTIGE INFORMATIONEN BEZÜGLICH BESTIMMTER GARANTIELEISTUNGEN, ABGASANGABEN UND LÄRMSCHUTZBESTIMMUNGEN.

AUSPUFF

SCHNEESCHILDE & ARBEITSGERÄTE

SEILWINDEN & HALTERUNGEN

AUDIO

ALLGEMEINES ZUBEHÖR & SCHLÖSSER

GEPÄCKTRÄGER & ZUBEHÖR

TRANSPORT-BOXEN & GEPÄCK

KAROSSERIE

SCHUTZ

LENKER & GRIFF-ARMATUREN

RÄDER & RADZUBEHÖR

BREMSEN

RIEMEN, KETTEN, RITZEL/ KETTENRÄDER

ANTRIEB

FEDERUNG

MOTOR & KÜHLUNG

LUFTFILTER & KRAFTSTOFF-SYSTEME

ELEKTRIK

BELEUCHTUNG

MONTAGE-MATERIAL & WERBEARTIKEL

INDEX

AUSPUFF

SCHNEESCHILDE & ARBEITSGERÄTE

SEILWINDEN & HALTERUNGEN

AUDIO

ALLGEMEINES ZUBEHÖR & SCHLÖSSER

GEPÄCKTRÄGER & ZUBEHÖR

TRANSPORT-BOXEN & GEPÄCK

KAROSSERIE

SCHUTZ

LENKER & GRIFF-ARMATUREN

RÄDER & RADZUBEHÖR

BREMSEN

RIEMEN, KETTEN, RITZEL/ KETTENRÄDER

ANTRIEB

FEDERUNG

MOTOR & KÜHLUNG

LUFTFILTER & KRAFTSTOFF-SYSTEME

ELEKTRIK

BELEUCHTUNG

MONTAGE-MATERIAL & WERBEARTIKEL

INDEX



KÜHLERSCHLAUCHSÄTZE

- Gewebeverstärkte Schläuche sind kundenspezifisch geformt und haben Automobilqualität
- Exakter Ersatz für die teuren OEM-Schläuche
- Wenn Sie Beulen oder weiche Stellen in Ihren Schläuchen haben, ersetzen Sie sie jetzt, bevor sie reißen.
- Jeder Satz enthält einen kompletten Schlauchsatz für Ihr Fahrzeug

MODELLE	ART.-NR.
POLARIS	
Sportsman 400 01-04	1902-1786
Sportsman 450 HO 16-20	1902-1787
Sportsman 500 96-99	1902-1785
Sportsman 500 00-04	1902-1786
Sportsman 570 (nur Standard-Fahrwerk) (NICHT passend für SP, 6x6 oder Touring) 14-20	1902-1787

1902-1787



MODELLE	ART.-NR.
POLARIS (FORTS.)	
Sportsman 600 03-05	1902-1788
Sportsman 700 Carb 03-06	1902-1788
Sportsman 700 EFI 04-07	1902-1789
Sportsman 800 05-10	1902-1789

0934-7373

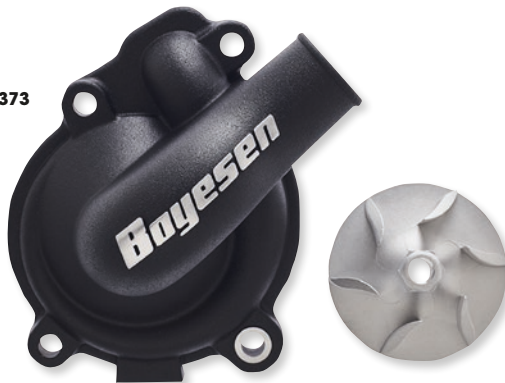

0934-7374

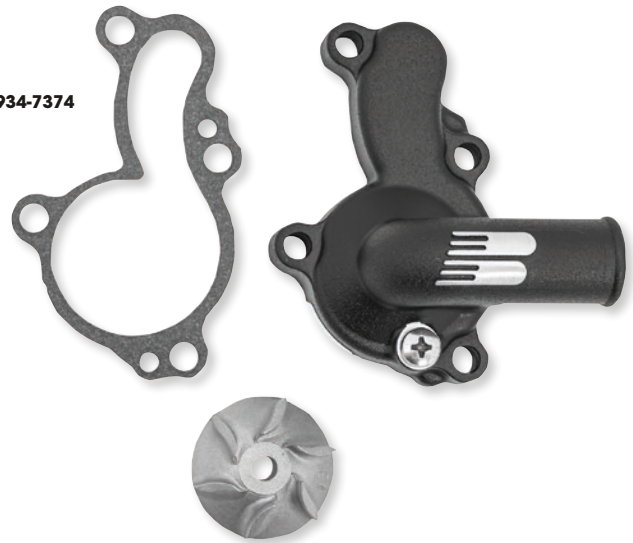

SUPERCooler WASSERPUMPENDECKEL- UND IMPELLERSÄTZE

- Bessere Kühlung bei jeder Drehzahl
- Impeller im Nautilus-Style für effektivere Kühlung
- Siehe Seite 999 des 2022 Parts Europe ATV/UTV Katalogs für zusätzliche Boyesen Supercooler Wasserpumpendeckel und Impeller Kits

MODELLE	SCHWARZ ART.-NR.
BOMBARDIER/CAN-AM	
Outlander 570/650/850/1000 19-22	0934-7373
Renegade 570/650/850/1000R 19-22	0934-7373
Commander 800/1000 16-20	0934-7373

MODELLE	SCHWARZ ART.-NR.
BOMBARDIER/CAN-AM (FORTS.)	
Maverick 1000 16-20	0934-7373
KAWASAKI	
KFX450R 07-14	0934-7374



WASSERPUMPEN-REPARATURSÄTZE FÜR KTM 505 SX/XC

- Aus hochwertigen Materialien konstruiert
- Reparatursätze enthalten alle notwendigen Dichtringe, O-Ringe, Lager und Dichtungen
- Auf Seite 1008 des Parts Europe ATV/UTV Katalogs 2022 finden Sie das komplette Sortiment an ProX Wasserpumpen-Reparatursätzen

BESCHREIBUNG	ART.-NR.
Wasserpumpen-Reparatursätze	0934-7083



HAFTUNGSAUSSCHLUSS: | SIEHE SEITE 4 FÜR WICHTIGE INFORMATIONEN BEZÜGLICH BESTIMMTER GARANTIELEISTUNGEN, ABGASANGABEN UND LÄRMSCHUTZBESTIMMUNGEN.



AUSPUFF

SCHNEESCHILDE & ARBEITSGERÄTE

SEILWINDEN & HALTERUNGEN

AUDIO

ALLGEMEINES ZUBEHÖR & SCHLÖSSER

GEPÄCKTRÄGER & ZUBEHÖR

TRANSPORT-BOXEN & GEPÄCK

KAROSSERIE

SCHUTZ

LENKER & GRIFF-ARMATUREN

RÄDER & RADZUBEHÖR

BREMSEN

RIEMEN, KETTEN, RITZEL/ KETTENRÄDER

ANTRIEB

FEDERUNG

MOTOR & KÜHLUNG

LUFTFILTER & KRAFTSTOFF-SYSTEME

ELEKTRIK

BELEUCHTUNG

MONTAGE-MATERIAL & WERBEARTIKEL

INDEX

STAGE 4 POWER PAKET

- UTV-Programmiergerät und Power Paket sorgen für beste Leistungen Ihres Fahrzeugs
- Das Stage 4-Kit enthält Power Vision mit individuellen Einstellungen, einen Primärkupplungssatz, ein stärkeres Silikon-Laderohr mit Überdruckventil aus Aluminium und hochgerüstetem Turbo für maximalen Leistungsgewinn und Performance
- Niedrigere Riementemperaturen erhöhen die Lebensdauer des Riemens
- Optimiertes Rückschalten
- Schnellere Beschleunigung
- Passt für die verschiedenen Geländearten und Reifengrößen

MODELLE	STAGE	ART.-NR.
CAN-AM		
Maverick X3/Turbo 17-20	4	1020-3978



1020-3980

MODELLE	STAGE	ART.-NR.
CAN-AM (FORTS.)		
Maverick X3 Turbo R/RR 20-21	4	1020-3980

STAGE 3 POWER PAKET

- UTV-Programmer und Power Paket sorgen für beste Leistungen Ihres Fahrzeugs
- Stage 3 umfasst Power Vision mit kundenspezifischen Einstellungen, Premium-Kupplungssatz und ein stärkeres Silikon-Laderohr mit Billet-Bypass-Ventil
- Das Stage 3+-Kit hat ein zusätzliches Wastegate, um die Erreichung konstanter Ladedruckziele über den gesamten Betriebsbereich Ihres Fahrzeugs zu unterstützen
- Niedrigere Riementemperaturen erhöhen die Lebensdauer des Riemens
- Optimiertes Rückschalten

MODELLE	STAGE	ART.-NR.
CAN-AM		
Maverick X3/Turbo 17-21	3	1020-3973
Maverick X3 Turbo RR 20	3	1020-3977
POLARIS		
RZR XP Turbo 17-20	3	1020-3971
	3+	1020-3979



1020-3983

- Schnellere Beschleunigung
- Passt für die verschiedenen Terrains und Reifengrößen

MODELLE	STAGE	ART.-NR.
POLARIS (FORTS.)		
RZR 1000 Pro XP 20-23	3	1020-3982
	3+	1020-3983

STAGE 2 POWER PAKET

- UTV-Programmer und Power Paket sorgen für beste Leistungen Ihres Fahrzeugs
- Stage 2 enthält einen EFI-Tuner, kundenspezifische Leistungseinstellungen und einen optimierten Kupplungssatz
- Der Stage 2A-Tuner verbessert Drehmoment und Leistung und umfasst einen Kraftstofftuner und einen individuellen Kupplungssatz
- Der Stage 2B-Tuner wird gegen Aufpreis mit Power Vision und einem modernen Boost-Rohr geliefert
- Niedrigere Riementemperaturen erhöhen die Lebensdauer des Riemens
- Optimiertes Rückschalten

MODELLE	STAGE	ART.-NR.
CAN-AM		
Maverick X3/Turbo 17-21	2A	1020-3972
	2B	1020-3974
Maverick X3 Turbo RR 20	2A	1020-3975
	2B	1020-3976
POLARIS		
Ace 900 XC 17-19	2	1020-3970
RZR 900 16-23	2	1020-3968



1020-3990

- Schnellere Beschleunigung
- Passt für die verschiedenen Terrains und Reifengrößen

MODELLE	STAGE	ART.-NR.
POLARIS (FORTS.)		
RZR XP 1000 14-15	2	1020-3966
RZR XP 1000 16-23	2	1020-3965
RZR 1000 S 16-23	2	1020-3969
RZR 1000 Pro XP 20-22	2	1020-3981
General 1000 16-22	2	1020-3967
YAMAHA		
YZX1000R 16-23	2	1020-3990

HAFTUNGSAUSSCHLUSS: SIEHE SEITE 4 FÜR WICHTIGE INFORMATIONEN BEZÜGLICH BESTIMMTER GARANTIELEISTUNGEN, ABGASANGABEN UND LÄRMSCHUTZBESTIMMUNGEN.



AUSPUFF

SCHNEESCHILDE & ARBEITSGERÄTE

SEILWINDEN & HALTERUNGEN

AUDIO

ALLGEMEINES ZUBEHÖR & SCHLÖSSER

GEPÄCKTRÄGER & ZUBEHÖR

TRANSPORT-BOXEN & GEPÄCK

KAROSSERIE

SCHUTZ

LENKER & GRIFF-ARMATUREN

RÄDER & RADZUBEHÖR

BREMSEN

RIEMEN, KETTEN, RITZEL/ KETTENRÄDER

ANTRIEB

FEDERUNG

MOTOR & KÜHLUNG

LUFTFILTER & KRAFTSTOFFSYSTEME

ELEKTRIK

BELEUCHTUNG

MONTAGE-MATERIAL & WERBEARTIKEL

INDEX

POWER COMMANDER 6

- Kompaktes Design für eine unauffällige Montage und einfache Demontage bei Rückkehr zu den Werkseinstellungen
- Ändern und aktualisieren Sie das Tuning so einfach, wie Sie Teile austauschen
- Mit der Power Core Software ausgestattet, die Prüfstandläufe mit unseren EFI-Tuning-Geräten verbindet, um das ganze Potenzial Ihrer Maschine zu nutzen
- Kombination mit anderem Power Commander-Zubehör wie Autotune, Quickshifter oder POD-300
- Der Analogeingang ermöglicht die Installation eines beliebigen 0-5-Volt-Sensors und die Erstellung einer Anpassungstabelle basierend auf seinem Eingang, wie z. B. Boost oder Temperatur
- Einfacher Anschluss an Ihren Computer über USB
- Jeder Zylinder kann einzeln und für jeden Gang zugeordnet werden, was dem Fahrer eine genauere Steuerung ermöglicht

MODELLE	ART.-NR.
ARCTIC CAT/TEXTRON	
Alterra 550/700 XT/TRV 16-17, 20-21	1020-3613 ¹
Prowler XT 550/700 15-17	1020-3613 ¹
TRV 550/700 LTD/XT/SE 15-16	1020-3613 ¹
XR 550 LTD/XT 15	1020-3613 ¹
HDX700 XT/Crew/Hunter Edition 16-17	1020-3613 ¹
Mud Pro 700 LTD 16-17	1020-3613 ¹
TBX 700/SE 15-17	1020-3613 ¹
VLX 700 15-17	1020-3613 ¹
Wildcat 1000 4/X/LTD 12-15	1020-3612 ¹
Wildcat Trail SE/LTD/XT 14-17, 20	1020-3614 ¹
BOMBARDIER/CAN-AM	
DS-450 08-15	1020-3656
Outlander 450 17-23	1020-3661
Outlander 500 13-15	1020-3662 ¹
Renegade 500 13-15	1020-3662 ¹
Outlander 570 17-23	1020-3662 ¹
Renegade 570 16-22	1020-3662 ¹
Outlander 650 11-23	1020-3662 ¹
Outlander 800 07-11	1020-3657
Outlander 800 12-15	1020-3662 ¹
	1020-3659
Renegade 800 07-11	1020-3657
Renegade 800 12-16	1020-3662 ¹
	1020-3659
Outlander 850 16-23	1020-3663 ¹
Renegade 850 16-22	1020-3663 ¹
Commander 1000 11-15	1020-3658 ¹
Outlander 1000 13-15	1020-3662 ¹
	1020-3659
Outlander 1000 16-23	1020-3663 ¹
Renegade 1000 12-15	1020-3659
Renegade 1000 16-23	1020-3663 ¹
HONDA	
Pioneer 500 15-21	1020-3615 ¹
TRX520 20-21	1020-3619 ¹
Pioneer 700 18-21	1020-3617 ¹
TRX700XX 08-09	1020-3666
Pioneer 1000 16-21	1020-3616 ¹

MODELLE	ART.-NR.
KAWASAKI	
KFX450 08-14	1020-3621 ¹
KVF750 Brute Force 08-23	1020-3620 ¹
POLARIS	
RZR 170 EFI 15-21	1020-3632 ¹
RZR 570 17-22	1020-3637 ¹
Sportsman 570 14-22	1020-3627 ¹
RZR 800 11-14	1020-3625 ¹
Scrambler 850 13-17	1020-3626 ¹
Sportsman 850/1000 15-23	1020-3626 ¹
General 1000 16-22	1020-3634 ¹
Ranger 1000 17-22	1020-3635 ¹
RZR Turbo 18-22	1020-3633 ¹
Scrambler 1000 14-18	1020-3628 ¹
Scrambler XP 17-18, 21	1020-3636 ¹
Sportsman 1000 17-22	1020-3636 ¹
SUZUKI	
LIT 400 09-12	1020-3639
LT-R450 06-09	1020-3640
LT-A750 KingQuad 11-18	1020-3641
LT-A750 KingQuad 19-23	1020-3642 ¹
YAMAHA	
YZF450R 09-23	1020-3645 ¹
Kodiak 450 18-23	1020-3655
Grizzly 550 09-14	1020-3644
YFM700 Grizzly 07-13	1020-3643
YFM700 Grizzly 14-23	1020-3650 ¹
YFM700R Raptor 06-14	1020-3646 ¹
YFM700R Raptor 15-23	1020-3651 ¹
Kodiak 700 16-23	1020-3654 ¹
YXM700 Viking 15-23	1020-3649 ¹
YXR700 Rhino 08-13	1020-3648 ¹
YXZ1000R 16-23	1020-3652

¹ Beinhaltet Zündungseinstellung.

HAFTUNGSAUSSCHLUSS: | SIEHE SEITE 4 FÜR WICHTIGE INFORMATIONEN BEZÜGLICH BESTIMMTER GARANTIELEISTUNGEN, ABGASANGABEN UND LÄRMSCHUTZBESTIMMUNGEN.



POWER COMMANDER V FÜR POLARIS RZR XP/4 1000 EPS 14

- Steuermodell für Kraftstoff und Zündeneinstellung
- Rev Xtend erhöht die Drehzahlbegrenzung
- Der Power Commander V kann die exakte Motortemperatur über das ECM des Motorrads auslesen, wodurch der Tuner wählen kann, wieviel Kraftstoff bei Kaltstarts hinzugefügt wird
- Kaltstarts bei erheblich modifizierten Motoren sollten besser steuerbar und einfach per USB vom Computer aus anzupassen sein
- Integrierte Umschaltfunktion zwischen zwei Map-Positionen (Schalter nicht enthalten)
- Jeder SPST-Schalter kann hinzugefügt werden und zwischen zwei verschiedenen Kraftstoffkurven umschalten
- Gang-/Geschwindigkeits-Eingang ermöglicht Kurvenanpassung basierend auf dem Gang
- Der analoge Eingang ermöglicht es dem Benutzer, einen 0-5-Volt-Sensor zu installieren

- Erzeugt eine Anpassungstabelle basierend auf dem Analogeingang, z. B. Boost oder Temperatur
- Der Power Commander V kann jeden Zylinder einzeln und bei geschlossenem Gangstellungseingang für jeden Gang mappen
- Zehn Gasgriffstellungen
- Weltweit größte Dyno-getestete Map-Datenbank
- Verbesserter Nutzen der „Beschleunigungspumpe“
- Beinhaltet Zündeneinstellung
- Das komplette Sortiment an Dynojet Power Commander V finden Sie auf Seite 1019 des Part Europe ATV/UTV-Katalogs 2022

BESCHREIBUNG

Power Commander V

ART.-NR.

1020-3245

STARTHILFEMODULSÄTZE

- Sorgt für eine weit geöffnete Drosselklappe beim Starten
- Keine Drehmomentbegrenzungen
- Echte Zweistufigkeit
- Hitze-, schmutz- und feuchtigkeitsbeständig
- Wird mit Kabelbaum geliefert
- Schnittstellen zu einem Spulenpaket
- Zur Aktivierung der Starthilfe wird ein Taster benötigt



1020-3995

MODELLE	ART.-NR.
CAN-AM	
Maverick X3/Turbo 17-23	1020-3994
POLARIS	
RZR XP Turbo 16-21	1020-3993

MODELLE	ART.-NR.
POLARIS (FORTS.)	
RZR Pro/XP 20-23	1020-3995
RZR Pro R 22-23	1020-3996

AKTIVER POWER MODE-SCHALTER FÜR POLARIS RZR XP TURBO/ PRO XP/TURBO R 16-23

- Zugriff auf mehrere Drive-by-Wire-Tabellen und Boost-Tabellen
- Ideal für gemeinsam genutzte Fahrzeuge
- Bis zu drei Voreinstellungen verfügbar
- Für alle Turbolader Polaris RZR Modelle einsetzbar

BESCHREIBUNG	ART.-NR.
Aktiver Power Mode-Schalter	1020-4052



HAFTUNGSAUSSCHLUSS: SIEHE SEITE 4 FÜR WICHTIGE INFORMATIONEN BEZÜGLICH BESTIMMTER GARANTIELEISTUNGEN, ABGASANGABEN UND LÄRMSCHUTZBESTIMMUNGEN.

AUSPUFF

SCHNEESCHILDE & ARBEITSGERÄTE

SEILWINDEN & HALTERUNGEN

AUDIO

ALLGEMEINES ZUBEHÖR & SCHLÖSSER

GEPÄCKTRÄGER & ZUBEHÖR

TRANSPORT-BOXEN & GEPÄCK

KAROSSERIE

SCHUTZ

LENKER & GRIFF-ARMATUREN

RÄDER & RADZUBEHÖR

BREMSEN

RIEMEN, KETTEN, RITZEL/ KETTENRÄDER

ANTRIEB

FEDERUNG

MOTOR & KÜHLUNG

LUFTFILTER & KRAFTSTOFF-SYSTEME

ELEKTRIK

BELEUCHTUNG

MONTAGE-MATERIAL & WERBEARTIKEL

INDEX



AUSPUFF

SCHNEESCHILDE & ARBEITSGERÄTE

SEILWINDEN & HALTERUNGEN

AUDIO

ALLGEMEINES ZUBEHÖR & SCHLÖSSER

GEPÄCKTRÄGER & ZUBEHÖR

TRANSPORT-BOXEN & GEPÄCK

KAROSSERIE

SCHUTZ

LENKER & GRIFF-ARMATUREN

RÄDER & RADZUBEHÖR

BREMSEN

RIEMEN, KETTEN, RITZEL/ KETTENRÄDER

ANTRIEB

FEDERUNG

MOTOR & KÜHLUNG

LUFTFILTER & KRAFTSTOFF-SYSTEME

ELEKTRIK

BELEUCHTUNG

MONTAGE-MATERIAL & WERBEARTIKEL

INDEX

POWER VISION 4

- Flash-Tuning für Ihre ECU – keine Einrichtung erforderlich, erstellen Sie einfach ein Konto, wählen Ihr Tuning, flashen Sie und genießen die ultimative Fahrt
- Zugriff auf eine große Datenbank mit vorinstallierten Einstellungen für unterschiedliche Konfigurationen
- Einfaches Herunterladen und Verwalten vorinstallierter und benutzerdefinierter Einstellungen
- Echtzeit-Motordaten können aufgezeichnet und im WinPEP 8 Data Center angezeigt werden
- Optimiert für Remote Tuning, sodass man ganz einfach fahren, aufzeichnen und Datenprotokolle und Einstellungen teilen kann
- Lesen, Überprüfen, Löschen und Teilen von diagnostischen Fehlercodes (DTC) mit integrierten Beschreibungen
- Unterstützt die Lizenzierung zusätzlicher Fahrzeuge
- Rückkehr zu Standardeinstellungen jederzeit möglich; die originalen Werkseinstellungen sind sicher in der Cloud und auf dem Telefon gespeichert

MODELLE	ART.-NR.
CAN-AM	
Maverick X3/X3R 17-20	1020-4049
Maverick Turbo 15-18	1020-4050



1020-4049

• Siehe Dynojet Website: Für Informationen zum Kauf weiterer Power Vision Tuning-Lizenzen besuchen Sie die Webseite unter <http://www.dynojet.com/power-vision-tune-license-programs.aspx>

HINWEIS DES HERSTELLERS: Alle Power Vision Rückgaben und/oder Anpassungen müssen direkt mit Dynojet Research gemacht werden. Power Vision kann an jedem Motorrad zum Auslesen und Löschen von Fehlercodes verwendet werden.

MODELLE	ART.-NR.
POLARIS	
RZR 800/S/4 11-14	1020-4048
Ranger 800/4 11-14	1020-4048

POWER VISION 3

- Flash-Performance-Tuning über OEM-Diagnosestecker; Demontage und Versand der EUC nicht notwendig
- Anzeige der Fahrzeugdatenkanäle in Echtzeit
- Wetterfest für alle Bedingungen
- Anzeige mit hohem Kontrast, sichtbar bei direktem Sonnenlicht
- Überarbeitete Kraftstoffeinspritzung zur Maximierung von Leistung und Drehmoment
- Zündeneinstellung optimiert für Kraftstoff mit 91-93 Octan
- Drehzahlbegrenzer kann angehoben werden
- Geschwindigkeitsbegrenzer kann angehoben werden

MODELLE	ART.-NR.
CAN-AM	
Traxter 22-23	1020-3964
Traxter HD5/HD8/HD10 18-20	1020-3277
HONDA	
Pioneer 1000 mit 6-poligem Diagnosestecker 22	1020-4047



1020-4047

• Das komplette Sortiment von Dynojet Power Vision 3 finden Sie auf Seite 1021 des Parts Europe ATV/UTV-Katalogs 2022

HINWEIS: Alle Power Vision Rückgaben und/oder Anpassungen müssen direkt mit Dynojet Research gemacht werden.

MODELLE	ART.-NR.
POLARIS	
Ranger 1000 20-23	1020-3258

POWER VISION 3 MONTAGESÄTZE

- Sichere Verschraubung für eine perfekte Platzierung während der Fahrt
- Die perfekte Ergänzung zum Power Vision 3 Kraftstoff-Steuermodul

MODELLE	ART.-NR.	MODELLE	ART.-NR.	MODELLE	ART.-NR.
BOMBARDIER/CAN-AM		POLARIS		UNIVERSAL	
Maverick X3 17-20	0636-0200	RZR PRO XP/Turbo 20-23	0636-0202	Universelle UTV-Halterung	0636-0205
Maverick X3 Turbo RR 20	0636-0201			Universelle ATV-Lenkerhalterung	0636-0337
Maverick X3 Turbo R/RR 21	0636-0204				



0636-0205

HAFTUNGSAUSSCHLUSS: SIEHE SEITE 4 FÜR WICHTIGE INFORMATIONEN BEZÜGLICH BESTIMMTER GARANTIELEISTUNGEN, ABGASANGABEN UND LÄRMSCHUTZBESTIMMUNGEN.



T-MAP SENSOREN

- Ein verschmutzter oder defekter T-Map-Sensor kann einen holprigen oder ungleichmäßigen Leerlauf, Stottern oder insgesamt eine schlechte Performance verursachen
- Ersetzen Sie ihn jetzt mit dieser Sensoreinheit
- Das gesamte Sortiment an T-Map-Sensoren von Moose Utility Division finden Sie auf Seite 1160 des Parts Europe ATV/UTV-Katalogs 2022



2120-1200

MODELLE	ART.-NR.
CAN-AM	
Maverick 1000 Turbo (auf dem Ansaugstutzen) 15-16	2120-1200
Maverick 1000 Turbo (auf der Einlassmanschette des Drosselklappengehäuses) 15-16	2120-1201
Maverick X3 Turbo (auf der Airbox) (NICHT passend für Turbo RR) 17-22	2120-1200
Maverick X3 Turbo (auf der Einlassmanschette des Drosselklappengehäuses) (NICHT passend für Turbo RR) 17-22	2120-1201



1020-4039



EL'COMANDANTE EFI TUNER

- Verhindert Motorschäden durch magere Kraftstoffversorgung
- Geeignet für jede RJCW-Auspuffanlage
- Ermöglicht die Einstellung des korrekten Luft-Kraftstoff-Gemischs gemäß den Empfehlungen des Herstellers

MODELLE	ART.-NR.	MODELLE	ART.-NR.
CAN-AM		POLARIS	
Outlander/Regegade G2 17-23	1020-4039	850/1000 Scrambler 15-23	1020-4040
CFMOTO		850 Sportsman 16-23, 1000 Sportsman 21-23	1020-4040
800/850 CForce 16-23	1020-4040	SEGWAY	
950/1000 ZForce (außer HO) 20-23	1020-4041	570/600 Snarler 21-23	1020-4043
950 ZForce HO EFI 4x4 23	1020-4042	Villain 21-23	1020-4042

HAFTUNGSAUSSCHLUSS: SIEHE SEITE 4 FÜR WICHTIGE INFORMATIONEN BEZÜGLICH BESTIMMTER GARANTIELEISTUNGEN, ABGASANGABEN UND LÄRMSCHUTZBESTIMMUNGEN.

AUSPUFF

SCHNEESCHILDE & ARBEITSGERÄTE

SEILWINDEN & HALTERUNGEN

AUDIO

ALLGEMEINES ZUBEHÖR & SCHLÖSSER

GEPÄCKTRÄGER & ZUBEHÖR

TRANSPORT-BOXEN & GEPÄCK

KAROSSERIE

SCHUTZ

LENKER & GRIFF-ARMATUREN

RÄDER & RADZUBEHÖR

BREMSEN

RIEMEN, KETTEN, RITZEL/ KETTENRÄDER

ANTRIEB

FEDERUNG

MOTOR & KÜHLUNG

LUFTFILTER & KRAFTSTOFF-SYSTEME

ELEKTRIK

BELEUCHTUNG

MONTAGE-MATERIAL & WERBEARTIKEL

INDEX

AUSPUFF

SCHNEESCHILDE & ARBEITSGERÄTE

SEILWINDEN & HALTERUNGEN

AUDIO

ALLGEMEINES ZUBEHÖR & SCHLÖSSER

GEPÄCKTRÄGER & ZUBEHÖR

TRANSPORT-BOXEN & GEPÄCK

KAROSSERIE

SCHUTZ

LENKER & GRIFF-ARMATUREN

RÄDER & RADZUBEHÖR

BREMSEN

RIEMEN, KETTEN, RITZEL/KETTENRÄDER

ANTRIEB

FEDERUNG

MOTOR & KÜHLUNG

LUFTFILTER & KRAFTSTOFFSYSTEME

ELEKTRIK

BELEUCHTUNG

MONTAGE-MATERIAL & WERBEARTIKEL

INDEX

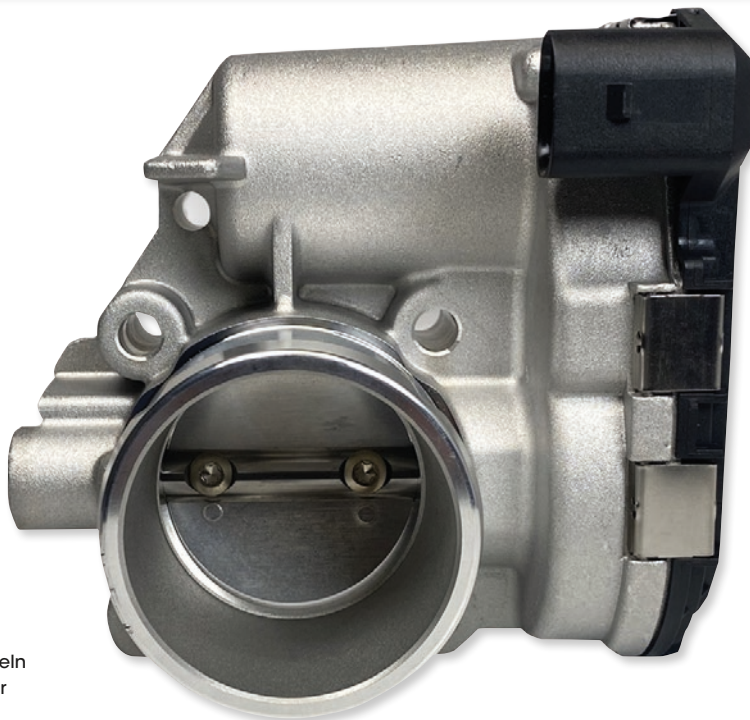

VERGASER

- Kompletter Vergaser als direkter Ersatz
- Vollständig montiert und einbaufertig mit allen OEM-Kabeln
- Eine hervorragende Alternative zum teuren OEM-Vergaser
- Düsen sind voreingestellt, können aber eine zusätzliche Abstimmung erfordern
- Das gesamte Sortiment an Vergasern von Moose Utility Division finden Sie auf Seite 1023 des Parts Europe ATV/UTV-Katalogs 2022

MODELLE	ART.-NR.	MODELLE	ART.-NR.
POLARIS		YAMAHA	
Predator 500 03-07	1002-0129	Raptor 350 04-13	1002-0128



VERGASER-REPARATURSATZ FÜR HONDA TRX250/TE/TM RECON 16-21

- Sätze enthalten alle erforderlichen Komponenten für eine Vergaserreparatur
- Kit umfasst alle O-Ringe, Dichtungen, Düsen, Nadel, Gemischschraube, Schwimmerkammerschrauben, Schwimmernadelventil, und Sitz (Nadeldüse und andere Einpressdüsen sind nicht enthalten)
- Sätze inklusive OEM-Düsengrößen
- Für alle O-Ringe und Gummidichtungen wird Nitrilkautschuk verwendet; Nitrilkautschuk besitzt eine hervorragende Beständigkeit gegen das in den heutigen Kraftstoffen verwendete Ethanol

- Für Modelle mit Schwimmerkammer-Dichtungen aus Papier gibt es jetzt Dichtungen aus Hochleistungsmaterial
- Die enthaltenen Komponenten wurden auf Basis von US-Modellen entwickelt; Vorsicht bei Montage an Nicht-US-Modellen

BESCHREIBUNG	ART.-NR.
Vergaser-Reparaturset	1003-1804

HAFTUNGSAUSSCHLUSS: SIEHE SEITE 4 FÜR WICHTIGE INFORMATIONEN BEZÜGLICH BESTIMMTER GARANTIELEISTUNGEN, ABGASANGABEN UND LÄRMSCHUTZBESTIMMUNGEN.

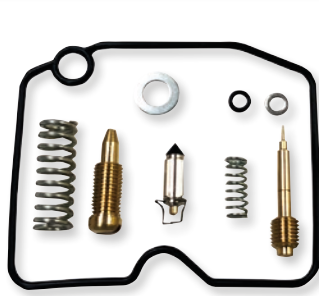

1003-2006



1003-2012



VERGASER-REPARATURSÄTZE

- Die preisgekrönten Schwimmerventile mit Gummiobenseite werden aus hochwertigstem Gummi und einem beschichteten Gehäuse hergestellt, sodass sie aggressivem Benzin, Ethanol und Methanol standhalten
- Jeder Komplettsatz dient zur Überholung von OEM-Vergasern, um eine optimale Leistung zu erzielen
- Haupt- und Leerlaufdüsen, Düsenadelsätze, Schwimmerventile, Schwimmerkammerdichtungen und O-Ringe sind im Satz enthalten

- Leerlaufschraubensets, Gemischeinstellschraubensets und Luffeinstellschraubensets ggf. inklusive
- Die Düsen, die in jedem Satz enthalten sind, sind für die gängigen Größen geeignet; je nach Fahrbedingungen und Vorlieben können verschiedene Düsengrößen verwendet werden
- Zusätzliche Shindy Vergaser-Reparatursätze finden Sie auf den Seiten 1029-1030 des Parts Europe ATV/UTV Katalogs 2022

MODELLE	ART.-NR.
ARCTIC CAT	
Prowler 650 XT 08-09	1003-2006
HONDA	
TRX250X 16-21	1003-2008
TRX260TM Recon 16-21	1003-2007

MODELLE	ART.-NR.
KAWASAKI	
KSF 50 07-17	1003-2009
KSF 90 10-17	1003-2010
KAF 400 Mule SX 18-19	1003-2011
KAF 400 B Mule 600 07-16	1003-2011
KAF 400 Mule 610 4x4 07-16	1003-2011

MODELLE	ART.-NR.
KAWASAKI (FORTS.)	
KAF Mule 2500 C 97-00	1003-2012
KAF Mule 2510 A 4x4 97-00	1003-2012
KAF Mule 2520 Turf B 97-00	1003-2012
YAMAHA	
Raptor 90 4x2 16-21	1003-2013



DÜSENSÄTZE FÜR UTILITY- UND SPORT-ATVS

STAGE 1 KITS

- Entwickelt für ATVs mit Originalmotor und Original-Airbox, Luftfilter und Original- oder Aftermarket-Auspuffanlage
- Können komplett so eingestellt werden, dass sie mit Zubehör-Auspuffanlagen und Standard-Ersatzluftfiltern verwendet werden können
- Verbessert die Gasannahme und das Fahrverhalten
- Leistungssteigerung von etwa 5% über den gesamten Bereich

MODELLE	STAGE	ART.-NR.
HONDA		
TRX250X 09-18	1,2	1007-0516
TRX300FW 92-02	1	1007-0462
TRX450FW Foreman 98-04	1	1007-0464
TRX650 Rincon 650 03-05	1	1007-0467
KAWASAKI		
Prairie 650 02	1	1007-0468
KVF650i Brute Force 06-13	1	1007-0509

MODELLE	STAGE	ART.-NR.
KAWASAKI (FORTS.)		
Prairie 700 04-06	1	1007-0492
KVF750 Brue Force 05-07	1	1007-0496
POLARIS		
RZR 170 10-14	1	1007-0522
Scrambler 500 HO 98-09	1	1007-0482
SUZUKI		
QuadSport LT-Z400 05-06	1,2	1007-0498

STAGE 2 KITS

- Entwickelt für ATVs mit Originalmotor oder nur wenig verändertem Motor, einer Original- oder Aftermarket-Auspuffanlage mit einer veränderten Airbox und einem Original- oder Ersatzluftfilter
- Für Modelle, bei denen keine einzelnen Luftfilter eingebaut werden können und bei denen Änderungen der Airbox die gesamte Fahrzeuleistung verbessern können
- Eine Leistungssteigerung von 8% kann in den meisten Fällen erreicht werden
- Das komplette Sortiment an Dynojet Düsenätzen finden Sie auf Seite 1036 des Parts Europe ATV/UTV-Katalogs 2022



1007-0462

HAFTUNGS-AUSSCHLUSS: SIEHE SEITE 4 FÜR WICHTIGE INFORMATIONEN BEZÜGLICH BESTIMMTER GARANTIELEISTUNGEN, ABGASANGABEN UND LÄRMSCHUTZBESTIMMUNGEN.

AUSPUFF

SCHNEESCHILDE & ARBEITSGERÄTE

SEILWINDEN & HALTERUNGEN

AUDIO

ALLGEMEINES ZUBEHÖR & SCHLÖSSER

GEPÄCKTRÄGER & ZUBEHÖR

TRANSPORT-BOXEN & GEPÄCK

KAROSSERIE

SCHUTZ

LENKER & GRIFF-ARMATUREN

RÄDER & RADZUBEHÖR

BREMSEN

RIEMEN, KETTEN, RITZEL/ KETTENRÄDER

ANTRIEB

FEDERUNG

MOTOR & KÜHLUNG

LUFTFILTER & KRAFTSTOFF-SYSTEME

ELEKTRIK

BELEUCHTUNG

MONTAGE-MATERIAL & WERBEARTIKEL

INDEX

AUSPUFF

SCHNEESCHILDE & ARBEITSGERÄTE



1003-2014



1003-2017



1003-2020

SEILWINDEN & HALTERUNGEN

LUFTABSPERRVENTIL-SÄTZE

- Hochwertige Teile, die die Luftabsperrentile des Vergasers ersetzen und für ein perfektes Luft-Kraftstoff-Gemisch sorgen
- Mit Membran, Feder, O-Ring oder U-Ring, falls erforderlich

AUDIO

MODELLE	ART.-NR.	MODELLE	ART.-NR.	MODELLE	ART.-NR.
KAWASAKI		SUZUKI (FORTS.)		YAMAHA (FORTS.)	
KSF 400 03-06	1003-2014	LT-A 400F Eiger Celebration Ed. 4x4 06	1003-2017	YFM 350 X Wolverine 4x2 06-09	1003-2018
KVF 650 Brute Force 4x4 05-13	1003-2015	LT-F 400F Eiger MT 4x4 04-07	1003-2017	YFM 350 FX Wolverine 4x4 95-97	1003-2021
KVF 650 Prairie 4x4 02-03	1003-2015	LT-Z QuadSport 400Z SE 4x2 08	1003-2014	Big Bear 400 00-12	1003-2018
KVF 700 Prairie 4x4 04-06	1003-2015	LT-A 500F Vinson AT 4x4 02-07	1003-2017	Grizzly 400 4x4 07-08	1003-2019
SUZUKI		LT-A 500F Vinson AT Camo 4x4 02-07	1003-2017	YFM 400 A Kodiak 4x4 00-01	1003-2018
LT-F 250 Ozark 4 x2 02-12	1003-2016	LT-A 500F Vinson AT LE 4x4 02-07	1003-2017	YFM 400 A Kodiak 4x4 03-06	1003-2019
LT-Z QuadSport 250 4x2 04-09	1003-2016	LT-F 500F Vinson MT 4x4 03-07	1003-2017	YFM 400 FA Kodiak 4x4 01-02	1003-2018
LT-A 400 Eiger AT 4x2 04-07	1003-2017	LT-F 500F Vinson MT Camo 4x4 03-07	1003-2017	YFM 400 FA Kodiak 4x4 03-06	1003-2019
LT-F 400 Eiger MT 4x2 04-07	1003-2017	YAMAHA		YFM 400 FW Kodiak 4x4 94-97	1003-2021
LT-Z QuadSport 400 4x2 03-08	1003-2014	YFM 250 Big Bear 07-09	1003-2018	YFM 400 FW Kodiak 4x4 98-99	1003-2020
LT-F 400F Eiger MT Camo 4x4 04-07	1003-2017	YFM 250 Bear Tracker 99-04	1003-2020	Grizzly 450 4x4 07-14	1003-2019
LT-A KingQuad 400 AS 4x4 08-10	1003-2017	YFM 250 Bruin 05-06	1003-2018	YFZ 450 4x2 04-09	1003-2022
LT-A KingQuad 400 AS Anniversary Ed. 4x4 09	1003-2017	Raptor 250R 4x2 11	1003-2016	YFZ 450 4x2 12-13	1003-2019
LT-A KingQuad 400 AS Camo 4x4 08-09	1003-2017	Big Bear 350 4x4 87-97	1003-2021	YFM 450 FA Kodiak 4x4 04-06	1003-2019
LT-F KingQuad 400 FS 4x4 08-10	1003-2017	Big Bear 350 4x4 98-99	1003-2020	YFM 450 FX Wolverine 4x4 06-10	1003-2019
LT-F KingQuad 400 FS Anniversary Ed. 4x4 09	1003-2017	Raptor 350 4x2 04-13	1003-2014	YXR 450F Rhino 4x4 06-09	1003-2018
LT-F KingQuad 400 FS Camo 4x4 08-09	1003-2017	YFM 350 Bruin 04-07	1003-2018	YFM 660 F Grizzly 4x4 02-04	1003-2019
LT-Z QuadSport 400 Z LE 4x2 03-08	1003-2014	YFM 350 ER Moto 4 97-95	1003-2020	YFM 660 FA Grizzly 4x4 05-08	1003-2019
LT-A 400F Eiger AT 4x4 04-07	1003-2017	YFM 350 FA Bruin 4x4 04-07	1003-2018	YFM 600 FWA Wolverine 4x4 98-01	1003-2023
LT-A 400F Eiger AT Camo 4x4 04-07	1003-2017	YFM 350 FX Wolverine 4x4 98-05	1003-2020	YXR 660F Rhino 4x4 04-07	1003-2019
		YFM 350 X Warrior 87, 98-99, 01-04	1003-2020	Raptor 660R 4x2 01-05	1003-2018
		YFM 350 X Warrior 88-97	1003-2021		

TRANSPORT-BOXEN & GEPÄCK

KAROSSERIE

SCHUTZ

LENKER & GRIFF-ARMATUREN

RÄDER & RADZUBEHÖR

BREMSEN



EINLASSMANSCHETTEN

- Direkter-Ersatz
- Aus Gummi und Aluminium
- Gummidichtung inklusive
- Lasergraviertes Quad Logic Logo



1050-0471

MODELLE	VERGASER ZU MOTOR	AIRBOX ZU VERGASER	MODELLE	VERGASER ZU MOTOR	AIRBOX ZU VERGASER
POLARIS		-	POLARIS (FORTS.)		-
250 2x4, 4x4 93	1050-0471	-	Trail Blazer 250 90-06	1050-0471	-
300 2x4, 4x4 94-95	1050-0471	-	Trail Boss 250 85-99	1050-0471	-
Sport 400L 96-97	1050-0471	-	Xplorer 250 00-02	1050-0471	-
Sportsman 600 03-05	-	1050-0470	Xplorer 300/Xpress 300 96-99	1050-0471	-
Sportsman 700 Vergaser 02-06	-	1050-0470	Xpress 400 96-97	1050-0471	-

FEDERUNG

MOTOR & KÜHLUNG



DROSSELKLAPPEGEHÄUSE FÜR POLARIS

- Integrierter Gasgriff-Positionssensor
- Ein beschädigtes oder verschmutztes Drosselklappengehäuse kann dazu führen, dass Ihre Maschine mehrere Probleme hat, darunter Probleme mit der Elektrik und dem Luftstrom, schlechter oder holpriger Leerlauf und vieles mehr
- Ersetzt Polaris OEM-NR. 1204455

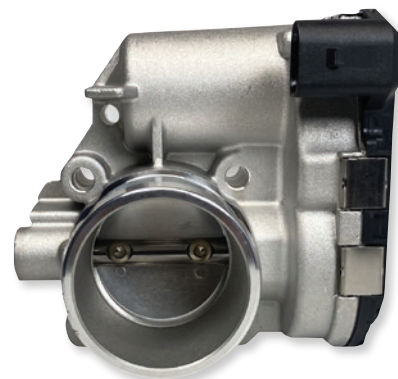

1022-0285

MODELLE	ART.-NR.	MODELLE	ART.-NR.
POLARIS		POLARIS (FORTS.)	
Sportsman 450 16	1022-0285	General 1000 (alle Modelle) 16-23	1022-0285
Sportsman 570 (nur Modelle mit Bosch-Drosselklappengehäuse 15-23)	1022-0285	Ranger 1000 18-23	1022-0285
ACE 570 16-19	1022-0285	Ranger Crew 1000 18-23	1022-0285
Ranger 570 (alle Modelle) 15-23	1022-0285	Ranger XP 1000 (alle Modelle) 17-23	1022-0285
RZR 570 17-22	1022-0285	Ranger XP 900 (alle Modelle) 13-19	1022-0285
RZR 900 (alle Modelle) 15-23	1022-0285	RZR S 1000 (nur 60" Modelle) 16-23	1022-0285
RZR Turbo, Turbo R, Turbo S (alle Modelle) 16-23	1022-0285	RZR Pro XP (alle Modelle) 20-23	1022-0285

BELEUCHTUNG

MONTAGE-MATERIAL & WERBEARTIKEL

INDEX

HAFTUNGSAUSSCHLUSS: | SIEHE SEITE 4 FÜR WICHTIGE INFORMATIONEN BEZÜGLICH BESTIMMTER GARANTIELEISTUNGEN, ABGASANGABEN UND LÄRMSCHUTZBESTIMMUNGEN.



1022-0282

AUSPUFF

SCHNEESCHILDE & ARBEITSGERÄTE

SEILWINDEN & HALTERUNGEN

AUDIO

ALLGEMEINES ZUBEHÖR & SCHLÖSSER

GEPÄCKTRÄGER & ZUBEHÖR

TRANSPORT-BOXEN & GEPÄCK

KAROSSERIE

SCHUTZ

LENKER & GRIFF-ARMATUREN

RÄDER & RADZUBEHÖR

BREMSEN

RIEMEN, KETTEN, RITZEL/ KETTENRÄDER

ANTRIEB

FEDERUNG

MOTOR & KÜHLUNG

LUFTFILTER & KRAFTSTOFF-SYSTEME

ELEKTRIK

BELEUCHTUNG

MONTAGE-MATERIAL & WERBEARTIKEL

INDEX

GASGRIFSTELLUNGSENSOREN

- Ersatz-Gasgriff-Positionssensor Keihin und Mikuni für Polaris
- Ersetzt Polaris OEM-Teile

MODELLE	ART.-NR.
POLARIS	
ACE 325 14-16	1022-0282
Hawkeye 325 15	1022-0282
Sportsman 450 16-22	1022-0282
Ranger 500 (nur EFI) 06-13	1022-0282
Sportsman 500 (nur EFI) 06-09	1022-0282
Sportsman 550 (alle Modelle) 09-14	1022-0282
ACE 570 (nur Modelle mit Mikuni-Drosselklappengehäuse) 15-19	1022-0282
Ranger 570 14	1022-0282
RZR 570 12-16	1022-0282
Sportsman 570 (nur Modelle mit Mikuni Drosselklappengehäuse 14-22	1022-0282
Ranger 700 05-09	1022-0283
Sportsman 700 (nur EFI) 04-08	1022-0283
Ranger 800 10	1022-0283

MODELLE	ART.-NR.
POLARIS (FORTS.)	
Ranger 800 (alle Modelle) 11-16	1022-0282
RZR 800 (alle Modelle) 08-10	1022-0283
RZR 800 (alle Modelle) 11-14	1022-0282
Sportsman 800 (alle Modelle) 05-14	1022-0283
Scrambler 850 13-22	1022-0283
Sportsman 850 09-11	1022-0282
Sportsman 850 (alle Modelle) 12-22	1022-0283
Scrambler 1000 14-18	1022-0283
Sportsman 1000 XP 15-16	1022-0283
Sportsman 1000 Touring und High Lifter 15-22	1022-0283
Ranger ETX 15-16	1022-0282
Sportsman ETX 15	1022-0282

EINSPRITZER

- Ersetzen Sie diese schmutzigen, verstopften oder defekten Einspritzdüsen
- Die serienmäßigen Einspritzdüsen sind mit dem Kabelbaum verklebt, daher legen wir auch unseren eigenen Ersatzkabelbaum bei
- Einzeln erhältlich
- Das gesamte Sortiment an Einspritzern von Moose Utility Division finden Sie auf Seite 1047 des Parts Europe ATV/UTV-Katalogs 2022

MODELLE	ART.-NR.
CAN-AM	
Maverick X3 Turbo (alle Modelle) 17-19	1022-0278
Maverick X3 Turbo und Turbo R (NICHT passend für Turbo RR Modelle) 20-22	1022-0278
HONDA	
TRX680 Rincon 06-22	1022-0277
TRX700XX 08-09	1022-0277
MUV700 Big Red 09-13	1022-0277
Pioneer 700 14-17	1022-0277



1022-0278

MODELLE	ART.-NR.
KAWASAKI	
Brute Force 750 08-14	1022-0279
POLARIS	
Ranger 500 EFI 06-13	1022-0276
Sportsman 500 EFI 06-09	1022-0276
YAMAHA	
YZF450R 09-22	1022-0281
Grizzly 550 09-14	1022-0281
Grizzly 700 07-15	1022-0281

HAFTUNGSAUSSCHLUSS: SIEHE SEITE 4 FÜR WICHTIGE INFORMATIONEN BEZÜGLICH BESTIMMTER GARANTIELEISTUNGEN, ABGASANGABEN UND LÄRMSCHUTZBESTIMMUNGEN.



AUSPUFF

SCHNEESCHILDE & ARBEITSGERÄTE

SEILWINDEN & HALTERUNGEN

AUDIO

ALLGEMEINES ZUBEHÖR & SCHLÖSSER

GEPÄCKTRÄGER & ZUBEHÖR

TRANSPORT-BOXEN & GEPÄCK

KAROSSERIE

SCHUTZ

LENKER & GRIFF-ARMATUREN

RÄDER & RADZUBEHÖR

BREMSEN

RIEMEN, KETTEN, RITZEL/ KETTENRÄDER

ANTRIEB

FEDERUNG

MOTOR & KÜHLUNG

LUFTFILTER & KRAFTSTOFF-SYSTEME

ELEKTRIK

BELEUCHTUNG

MONTAGE-MATERIAL & WERBEARTIKEL

INDEX

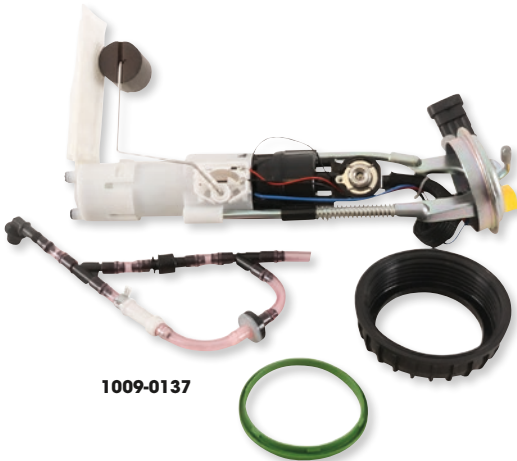

1009-0137



1009-0139

KRAFTSTOFFPUMPENMODULE

- Beinhalten alle erforderlichen Teile für den Ersatz des Kraftstoffpumpenmoduls
- Wirtschaftliche Lösung zur Wiederherstellung verloren gegangener Leistung oder zur Erneuerung einer leistungsschwachen Kraftstoffpumpe
- Die Pumpe benötigt weniger Strom als die OEM-Pumpe, hat aber dabei dieselbe Durchflussrate und denselben Arbeitsdruck, was die Betriebstemperaturen senkt und die Lebensdauer erhöht
- Enthält ein komplettes Modul sowie Sicherungsmutter und Dichtung
- Das ganze Sortiment an Kraftstoffpumpenmodulen von All Balls Racing finden Sie auf den Seiten 1049-1050 des Parts Europe ATV/UTV-Katalogs 2022

MODELLE	ART-NR.	MODELLE	ART-NR.	MODELLE	ART-NR.
CAN-AM		CAN-AM (FORTS.)		CAN-AM (FORTS.)	
Outlander 400 STD 4x4 09-15	1009-0137	Renegade 650 EFI 18-19	1009-0139	Commander 1000 XT 16-20	1009-0136
Outlander 400 XT 4x4 12-14	1009-0137	Commander 800 DPS 13-20	1009-0136	Commander 1000 XT/DPS 13-15	1009-0136
Outlander Max 400 EFI/STD/XT 15	1009-0172	Commander 800 LTD 16	1009-0136	Commander 1000 XT/LTD/DPS 11-12	1009-0136
Outlander Max 400 STD 4x4 09-14	1009-0137	Commander 800 STD/XT 11-20	1009-0136	Commander 1000 XTP 14-17	1009-0136
Outlander Max 400 XT 4x4 12-14	1009-0137	Commander 800 XTP 16	1009-0136	Commander 1000 Max DPS 18-19	1009-0136
Outlander 500 LTD 4x4 10	1009-0137	Commander 800 Max DPS 16-20	1009-0136	Commander 1000 Max LTD 15-20	1009-0136
Outlander 500 STD 4x4 07-08	1009-0138	Outlander 800 STD 4x4 06-08	1009-0138	Commander 1000 Max STD 15-19	1009-0136
Outlander 500 STD 4x4 09-12	1009-0137	Outlander 800 XMR 11-12	1009-0137	Commander 1000 Max XT 18-20	1009-0136
Outlander 500 STD 4x4 13-15	1009-0139	Outlander 800 XT 4x4 06-08	1009-0138	Commander 1000 Max XT/DPS 15-17	1009-0136
Outlander 500 XT 4x4 07-08	1009-0138	Outlander 800 XXC 11	1009-0137	Commander 1000 XT/DPS/LTD 14	1009-0136
Outlander 500 XT 4x4 09-12	1009-0137	Outlander 800R STD 4x4 09-11	1009-0137	Commander 1000 Max XTP 15	1009-0136
Outlander 500 XT 4x4 13-14	1009-0139	Outlander 800R STD 4x4 12-15	1009-0139	Maverick 1000 STD 13-18	1009-0136
Outlander 500 Max EFI 15	1009-0139	Outlander 800R XMR 15	1009-0139	Maverick 1000 Turbo 16-17	1009-0136
Outlander 500 Max STD 4x4 07-08	1009-0173	Outlander 800R XT 4x4 09-11	1009-0137	Maverick 1000 Turbo XDS 15-16	1009-0136
Outlander 500 Max STD 4x4 09-12	1009-0137	Outlander 800R XT 4x4 12-14	1009-0139	Maverick 1000 Turbo XRS 16	1009-0136
Outlander 500 Max STD 4x4 13-14	1009-0139	Outlander 800 Max LTD 4x4 07-08	1009-0138	Maverick 1000 XC 16-17	1009-0136
Outlander 500 Max XT 4x4 07-08	1009-0138	Outlander 800 Max STD 4x4 06-08	1009-0138	Maverick 1000 XDS 15-16	1009-0136
Outlander 500 Max XT 4x4 09-12	1009-0137	Outlander 800 Max XT 4x4 06-08	1009-0138	Maverick 1000 XMR 14-18	1009-0136
Outlander 500 Max XT 4x4 13-14	1009-0139	Outlander 800R Max EFI 15	1009-0139	Maverick 1000 XRS 13-15	1009-0136
Renegade 500 08	1009-0138	Outlander 800R Max LTD 4x4 09-12	1009-0137	Maverick 1000 XXC 14-17	1009-0136
Renegade 500 09-12	1009-0137	Outlander 800R Max STD 4x4 09-12	1009-0137	Maverick 1000 Max STD 14-18	1009-0136
Renegade 500 13-15	1009-0139	Outlander 800R Max STD 4x4 13-14	1009-0139	Maverick 1000 Max Turbo/XRS 16-17	1009-0136
Renegade 500 XT 12	1009-0137	Outlander 800R Max XT 4x4 09-12	1009-0137	Maverick 1000 Max Turbo XDS 15-17	1009-0136
Outlander 650 6x6 15-18	1009-0139	Outlander 800R Max XT 4x4 13-14	1009-0139	Maverick 1000 Max XC/XXC 16	1009-0136
Outlander 650 STD 4x4 06-08	1009-0138	Renegade 800 07-08	1009-0138	Maverick 1000 Max XDS 14-16	1009-0136
Outlander 650 STD 4x4 09-12	1009-0137	Renegade 800 09-11	1009-0137	Maverick 1000 Max XMR 17-18	1009-0136
Outlander 650 STD 4x4 13-15/17-22	1009-0139	Renegade 800 12-15	1009-0139	Maverick 1000 Max XRS 14-15	1009-0136
Outlander 650 XMR 13-22	1009-0139	Renegade 800X 08	1009-0138	Outlander 1000 DPS 12-19	1009-0139
Outlander 650 XT 4x4 06-08	1009-0138	Renegade 800X 09	1009-0137	Outlander 1000 EFI 6x6 15-18	1009-0139
Outlander 650 XT 4x4 09-12	1009-0137	Renegade 800 XXC 10-11	1009-0137	Outlander 1000 XMR 13-22	1009-0139
Outlander 650 XT 4x4 13-15	1009-0139	Renegade 800 XXC 12-14	1009-0139	Outlander 1000 XT 12-22	1009-0139
Outlander 650 DPS EFI 17-22	1009-0139	Outlander 850 16	1009-0139	Outlander 1000 XTP 13-22	1009-0139
Outlander 650 Max 6x6 19-22	1009-0139	Outlander 850 DPS/XMR/XT/XTP 16-22	1009-0139	Outlander 1000 XXC 20-22	1009-0139
Outlander 650 Max DPS/XT 21-22	1009-0139	Outlander 850 Max DPS 17-22	1009-0139	Outlander 1000 Max 13-20	1009-0139
Outlander 650 Max STD 4x4 06-08	1009-0138	Outlander 850 Max XT/XTP 16-22	1009-0139	Outlander 1000 Max EFI 6x6 19-21	1009-0139
Outlander 650 Max STD 4x4 09-12	1009-0137	Renegade 850/XXC 16-22	1009-0139	Outlander 1000 Max LTD 15-16	1009-0139
Outlander 650 Max STD 4x4 13-15	1009-0139	Commander 1000 DPS 16-20	1009-0136	Outlander 1000 Max XT/STP 13-21	1009-0139
Outlander 650 Max XT 4x4 06-08	1009-0138	Commander 1000 frühere Modelle		Renegade 1000 12-19	1009-0139
Outlander 650 Max XT 4x4 09-12	1009-0137	14 mm, spätere Modelle 16 mm 13	1009-0136	Renegade 1000 XMR 16-22	1009-0139
Outlander 650 Max XT 4x4 13-15	1009-0139	Commander 1000 LTD 13-20	1009-0136	Renegade 1000 XXC 12-22	1009-0139
Outlander 650 STD EFI 17-21	1009-0139	Commander 1000 STD 11-19	1009-0136		

HAFTUNGSAUSSCHLUSS: | SIEHE SEITE 4 FÜR WICHTIGE INFORMATIONEN BEZÜGLICH BESTIMMTER GARANTIELEISTUNGEN, ABGASANGABEN UND LÄRMSCHUTZBESTIMMUNGEN.



KRAFTSTOFFPUMPENMODULE

- Der Austausch von Kraftstoffpumpen in Modulen kann kompliziert sein
- Es besteht die Möglichkeit, dass der Regler schlecht ist oder es ein anderes Problem gibt
- Machen Sie dem ein Ende und bauen einfach diese komplette Kraftstoffpumpen-Baugruppe ein
- Darin sind alle Teile, wie die Kraftstoffpumpe, der Kraftstoffdruckregler, der Filter und die Sendeeinheit für die Kraftstoffanzeige enthalten
- Sie ist bereits komplett montiert, so dass sie einfach nur in den Tank eingeführt und eingesteckt werden muss!
- Falls Sie Probleme mit einem schlechten Leerlauf, Stottern, Aussetzern bei hohen Geschwindigkeiten oder anderen Laufproblemen haben, könnte dies die Lösung sein

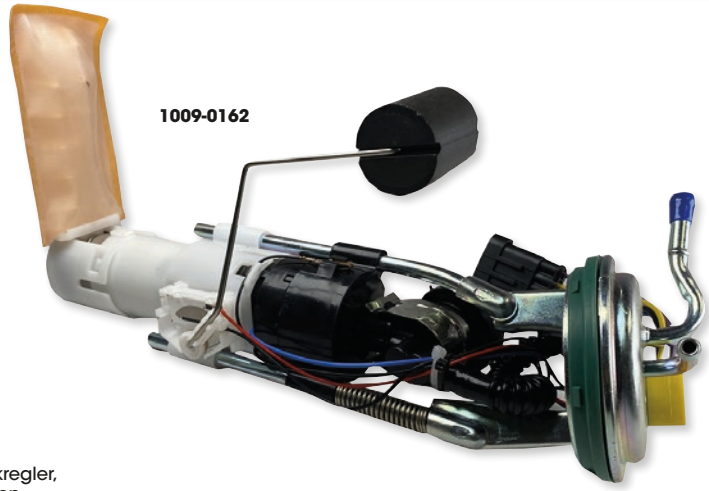

- Die Kraftstoffpumpe in Automobilqualität ist ein exakter Ersatz
- Wird an der Originalstelle montiert und hält den ordnungsgemäßen Betrieb des Kraftstoffsystems über einen langen Zeitraum aufrecht

MODELLE	ART.-NR.
CAN-AM	
Commander 700 22	1009-0163
Commander 800 (inklusive Max) 11-20	1009-0162
Maverick Trail 800 18-21	1009-0163
Commander 1000 (inklusive Max) 11-20	1009-0162
Commander 1000 (inklusive Max) 21-22	1009-0163
Maverick Trail 1000 18-22	1009-0163
Maverick Sport 1000 (inklusive Max) 19-22	1009-0163
Maverick 1000 (inklusive Max) 13-18	1009-0162
Maverick X3 Turbo (alle Modelle) 17-21	1009-0163
HONDA	
TRX 420 Rancher 07-14	1009-0167
TRX 500 Foreman 12-13	1009-0167
TRX 700XX 08-09	1009-0167
KAWASAKI	
Brute Force 750 08-23	1009-0165
Mule Pro-MX 19-23	1009-0164
Mule 4000 (inklusive Trans) 13-23	1009-0166
Mule 4010 (inklusive Trans) 13-23	1009-0166
Mule SX 19-23	1009-0166
POLARIS	
Hawkeye 325 15	1009-0152
Sportsman 450 HO 16	1009-0152

MODELLE	ART.-NR.
POLARIS (FORTS.)	
Sportsman 450 HO 17-22	1009-0158
ACE 500 17-18	1009-0160
Ranger 500 EFI (inklusive Crew) 09-13	1009-0148
Ranger 500 17-22	1009-0151
Sportsman 500 EFI (alle Modelle) 2008-09	1009-0156
Sportsman 550 XP 2009-10	1009-0157
ACE 570 2017-18	1009-0160
Ranger 570 (alle Modelle außer 2015 Fullsize) 14-22	1009-0151
Ranger 570 Fullsize (inklusive Crew) 15	1009-0149
RZR 570 12-13	1009-0154
Sportsman 570 (alle Modelle) 14-16	1009-0152
Sportsman 570 (alle Modelle) 17-22	1009-0158
Ranger 700 (inklusive Crew) 08-09	1009-0148
Sportsman 700 X2 08	1009-0156
Ranger 800 (inklusive Crew) 10	1009-0148
Ranger 800 (inklusive Crew und 6x6) 11-12	1009-0153
Ranger 800 (inklusive Crew und 6x6) 13-16	1009-0151
RZR 800 (alle Modelle) 08-10	1009-0155
RZR 800 (alle Modelle) 11-13	1009-0154
Sportsman 800 (alle Modelle) 08-14	1009-0156

MODELLE	ART.-NR.
POLARIS (FORTS.)	
Scrambler 850 15-22	1009-0152
Sportsman 850 (alle Modelle) 09-10	1009-0157
Sportsman 850 (alle Modelle) 15-22	1009-0152
ACE 900 17-18	1009-0160
Ranger 900 XP (inklusive Crew) 13-19	1009-0149
RZR 900 (alle Modelle) 15-20	1009-0150
General 1000 (alle Modelle) 16-22	1009-0159
Ranger 1000 XP 17	1009-0149
Ranger 1000 XP Crew 17-18	1009-0149
Ranger ETX 15-16	1009-0151
RZR 1000 XP (alle Modelle) 14-20	1009-0150
RZR 1000 S (alle Modelle) 16-22	1009-0159
RZR Turbo, Turbo S (alle Modelle) 16-21	1009-0161
Scrambler 1000 14-18	1009-0152
Sportsman 1000 (alle Modelle) 15-22	1009-0152
Sportsman ETX 15	1009-0152



ERSATZMUTTER UND -DICHTUNG FÜR KRAFTSTOFFPUMPE

- Ersatzmutter für Polaris Überwurfmutter an der Kraftstoffpumpe

MODELLE	ART.-NR.
POLARIS	
Ranger EXT 325 15-16	1009-0171
Sportsman Ace 324 4x4 14-16	1009-0171
Sportsman 450 H.O. 4x4 16-22	1009-0171
Ace 500 4x4/Ace 900 XC 4x4 17-19	1009-0171
Ranger 500 (Mid-Size) EFI 4x4 11-13, 17-18	1009-0171
Ranger 500 EFI 4x4 09, 19-22	1009-0171
Ranger 500 H.O. 4x4 10	1009-0171
Sportsman 550 EFI 4x4 10-13	1009-0171
Ace 570 4x4 15-17	1009-0171
Ranger 570 (Mid-Size) EFI 14-21	1009-0171
RZR 570 4x4 12-21	1009-0171

MODELLE	ART.-NR.
POLARIS (FORTS.)	
Sportsman 570 EFI 4x4/ Sportsman 570 EPS 4x4 14-22	1009-0171
Ranger 700 MVRS/ Sportsman 500 H.O. 4x4 08-09	1009-0171
Sportsman X2 700 08	1009-0171
Ranger 800 4x4 13-14	1009-0171
Ranger 800 MVRS 10-11	1009-0171
RZR 800 4x4 11-14	1009-0171
Sportsman 800 EFI 4x4 08-14	1009-0171
Scrambler 850 4x4 22	1009-0171
Scrambler 850 4x4/ Sportsman XP 1000 4x4 15-21	1009-0171
Sportsman 850 4x4 15-22	1009-0171

1009-0171



HAFTUNGSAUSSCHLUSS: | SIEHE SEITE 4 FÜR WICHTIGE INFORMATIONEN BEZÜGLICH BESTIMMTER GARANTIELEISTUNGEN, ABGASANGABEN UND LÄRMSCHUTZBESTIMMUNGEN.

AUSPUFF

SCHNEESCHILDE & ARBEITSGERÄTE

SEILWINDEN & HALTERUNGEN

AUDIO

ALLGEMEINES ZUBEHÖR & SCHLÖSSER

GEPÄCKTRÄGER & ZUBEHÖR

TRANSPORT-BOXEN & GEPÄCK

KAROSSERIE

SCHUTZ

LENKER & GRIFF-ARMATUREN

RÄDER & RADZUBEHÖR

BREMSEN

RIEMEN, KETTEN, RITZEL/ KETTENRÄDER

ANTRIEB

FEDERUNG

MOTOR & KÜHLUNG

LUFTFILTER & KRAFTSTOFF-SYSTEME

ELEKTRIK

BELEUCHTUNG

MONTAGE-MATERIAL & WERBEARTIKEL

INDEX

AUSPUFF

SCHNEESCHILDE & ARBEITSGERÄTE

SEILWINDEN & HALTERUNGEN

AUDIO

ALLGEMEINES ZUBEHÖR & SCHLÖSSER

GEPÄCKTRÄGER & ZUBEHÖR

TRANSPORT-BOXEN & GEPÄCK

KAROSSERIE

SCHUTZ

LENKER & GRIFF-ARMATUREN

RÄDER & RADZUBEHÖR

BREMSEN

RIEMEN, KETTEN, RITZEL/ KETTENRÄDER

ANTRIEB

FEDERUNG

MOTOR & KÜHLUNG

LUFTFILTER & KRAFTSTOFF-SYSTEME

ELEKTRIK

BELEUCHTUNG

MONTAGE-MATERIAL & WERBEARTIKEL

INDEX



1011-4693



1011-4691



1011-4692

RJCW POWERSPORTS

ERSATZ-SCHAUMSTOFF-LUFTFILTER HIGH-FLOW

- Ein spezieller Schaumstoff ermöglicht einen höheren Durchfluss und eine verbesserte Filterung
- Direkter Ersatz für OEM-Filter
- Speziell angefertigt
- Waschbar und wiederverwendbar

MODELLE	ART.-NR.	MODELLE	ART.-NR.
CAN-AM		CFMOTO	
Outlander 500 (G2L) 12-23	1011-4693	CForce 600 20-22	1011-4690
Outlander 500 Max 11-23	1011-4693	CForce 625 20-22	1011-4690
Renegade 500 12-23	1011-4693	CForce 1000 XC 18-22	1011-4691
Outlander 570 (G2) 15-23	1011-4693	POLARIS	
Renegade 570 (G2) 16-23	1011-4693	Sportsman 450/570 16-22	1011-4692
Renegade 570 XMR 16-23	1011-4693	Sportsman 570 EU 20-22	1011-4692
Outlander 650/850/Max (G2) 12-23	1011-4693	Scrambler 850/1000 16-22	1011-4692
Outlander 650/850 XMR (G2) 16-23	1011-4693	Sportsman 850 17-22	1011-4692
Outlander 800/Max 12-15	1011-4693	Sportsman High Lifter 850 16-22	1011-4692
Renegade 800 (G2) 12-23	1011-4693	Sportsman 1000 16	1011-4692
Renegade 850 (G2) 17-23	1011-4693	Sportsman High Lifter 1000 16-22	1011-4692
Renegade 850 XMR (G2) 16-23	1011-4693	Sportsman XP 1000 17-22	1011-4692
Outlander 1000 (G2) 12-23	1011-4693		
Outlander 1000 Max/XMR/XXC (G2) 12-23	1011-4693		
Renegade 1000 (G2) 12-23	1011-4693		
Renegade 1000 XMR (G2) 16-23	1011-4693		



1011-4709

MOOSE RACING

LUFTFILTER

- Geklebter, zweilagiger Schaumstoff, entwickelt für maximalen Schutz und maximale Luftzufuhr
- Der grobe äußere Schaumstoff fängt große Partikel ab während der feine innere Schaumstoff den feinsten Staub filtert
- An allen Nahtstellen wird flexibler Kleber verwendet, um Risse zu verhindern
- Der Super Seal Neopren-Ring hält Wasser ab und stellt so eine fettlose Dichtung dar
- Exklusiver 0,65" Schaumstoff
- Das komplette Sortiment an Luftfiltern von Moose Racing finden Sie auf den Seiten 1055-1057 des Parts Europe ATV/UTV-Katalogs 2022

MODELLE	TROCKEN ART.-NR.	VORGEÖLT ART.-NR.
CF MOTO		
UForce 1000 CF/XL 19-22	1011-4709	-
ZForce 950 Sport 20-22	1011-4710	-
800 Alle Modelle 13-22	1011-4711	-
600 Alle Modelle 22	1011-4711	-
500 Alle Modelle 15-22	1011-4711	-
400 Alle Modelle 16-22	1011-4711	-

PPO (VORGEÖLTE PRÄZISIONS-) LUFTFILTER

- Eine Präzisionsmaschine ölt die Filter so, dass es keinen Überschuss gibt
- Mit dem vorgeölten Luftfilter gibt es kein überschüssiges Öl, das die Leistung reduzieren und keine trockenen Stellen, die den Motor beschädigen könnten
- Geölt mit umweltfreundlichem, flammbeständigem Super Seal Filteröl von Moose Racing mit guter Haftung
- Mit wiederverschließbarer Filtertasche
- Siehe Seiten 1055-1057 des Parts Europe ATV/UTV-Katalogs 2022 für das komplette Sortiment an Luftfiltern von Moose Racing

MODELLE	TROCKEN ART.-NR.	VORGEÖLT ART.-NR.
POLARIS		
ACE 150 17-21	1011-4707	1011-4708
Ranger 150 18-22	1011-4707	1011-4708
RZR 200 22	1011-4707	1011-4708
YAMAHA		
Raptor/Grizzly 90 17-22	1011-4705	1011-4706

HAFTUNGS-AUSSCHLUSS: SIEHE SEITE 4 FÜR WICHTIGE INFORMATIONEN BEZÜGLICH BESTIMMTER GARANTIELEISTUNGEN, ABGASANGABEN UND LÄRMSCHUTZBESTIMMUNGEN.



1011-4579



AUSPUFF

SCHNEESCHILDE & ARBEITSGERÄTE

SEILWINDEN & HALTERUNGEN

AUDIO

ALLGEMEINES ZUBEHÖR & SCHLÖSSER

GEPÄCKTRÄGER & ZUBEHÖR

TRANSPORT-BOXEN & GEPÄCK

KAROSSERIE

SCHUTZ

LENKER & GRIFF-ARMATUREN

RÄDER & RADZUBEHÖR

BREMSEN

RIEMEN, KETTEN, RITZEL/ KETTENRÄDER

ANTRIEB

FEDERUNG

MOTOR & KÜHLUNG

LUFTFILTER & KRAFTSTOFF-SYSTEME

ELEKTRIK

BELEUCHTUNG

MONTAGE-MATERIAL & WERBEARTIKEL

INDEX

HIGH-FLOW AIR FILTER™

- Für verbesserte Leistung
- Das gefaltete Medium bietet eine große Filtrationsoberfläche für lange Wartungsintervalle
- Mehrere Schichten gewebter Baumwollgaze für exzellente Filtration
- Passt direkt in die OEM-Airbox mit anwendungsspezifischem Dichtungswulst für genaue Passung

MODELLE	ART.-NR.
BOMBARDIER/CAN-AM	
Maverick X3rs/Turbo RR/X3 Turbo R/X3 MR Turbo 20-21	1011-4582

- Änderungen des Kraftstoffmanagements sind für höhere Leistung nicht erforderlich
- Waschbar und wiederverwendbar, vorgeölt und einsatzfertig
- Das komplette Sortiment an K&N High-Flow Luftfiltern finden Sie auf den Seiten 1058-1059 des Parts Europe ATV/UTV-Katalogs 2022

MODELLE	ART.-NR.
YAMAHA	
Wolverine X4 18-20	1011-4579



LUFTFILTER

- Zellulose-Luftfilter im OEM-Style
- Von All Balls Racing als direkter OEM-Ersatz entwickelt
- Gleicher Schutz wie OEM zu geringeren Kosten
- Das ganze Sortiment an Luftfiltern von All Balls Racing finden Sie auf den Seiten 1063-1064 des Parts Europe ATV/UTV-Katalogs 2022



1011-4593

1011-4597

MODELLE	ART.-NR.	MODELLE	ART.-NR.
ARCTIC CAT		ARCTIC CAT (FORTS.)	
400 FIS 4x4 TRV 06-14	1011-4612	700 Mudpro LTD 12-17	1011-4616
400 FIS 4x4 mit AT 06-08	1011-4612	700 TBX 10-17	1011-4616
400 FIS 4x4 mit AT LTD 07	1011-4612	700 TBX GT 12	1011-4616
400 FIS 4x4 mit Schallgetriebe 06-08	1011-4612	700 TBX LTD 11	1011-4616
400 TBX 4x4 05-06	1011-4612	700 TBX SE 16	1011-4616
500 FIS 4x4 mit AT 07-09	1011-4612	700 TRV 10-12	1011-4616
500 FIS 4x4 mit Schallgetriebe 07-09	1011-4612	700 TRV Cruiser 09-10	1011-4616
500 FIS TRV 4x4 08	1011-4612	700 TRV GT 11-12	1011-4616
550 EFI 4x4 12-14	1011-4616	700 TRV LTD 13-15	1011-4616
550 GT EFI 4x4 12	1011-4616	700 TRV SE 16	1011-4616
550 H1 FIS 4x4 09-11	1011-4616	700 TRV XT 13-15	1011-4616
550 H1 FIS 4x4 LTD 09	1011-4616	700 XT 13-14	1011-4616
550 LTD EFI 11-14	1011-4616	Alterra 700 TBX 18-20	1011-4616
550 TRV 4x4 mit AT 09-11	1011-4616	Alterra 700 VLX 18	1011-4616
550 TRV Cruiser 12	1011-4616	Alterra 700 VLX EPS 18	1011-4616
550 TRV GT 11-12	1011-4616	Alterra 700 XT EPS 17	1011-4616
550 TRV LTD 09-15	1011-4616	Prowler 700 HDX 12-14	1011-4616
550 TRV XT 13-15	1011-4616	Prowler 700 HDX XT 15-16	1011-4616
550 XR 15	1011-4616	Prowler 700 HDX XT SE 16	1011-4616
550 XR LTD 15	1011-4616	Prowler 700 XT 09-16	1011-4616
550 XR XT 15	1011-4616	Prowler 700 XT 08-14	1011-4616
550 XT EFI 4x4 13-14	1011-4616	VLX 700 17	1011-4616
Prowler 550 09	1011-4616	Prowler 1000 XTZ 11-14	1011-4616
Prowler 550 XT 10-12	1011-4616	Prowler 1000 XTZ H2 09-11	1011-4616
650 4x4 H1 07	1011-4612	HONDA	
650 4x4 H1 08-09	1011-4616	TRX250 Recon 97-01	1011-4592
650 4x4 H1 10-11	1011-4612	TRX250TE Recon 02-21	1011-4592
650 H1 LTD 07	1011-4612	TRX250TM Recon 02-21	1011-4592
650 H1 Mudpro 10-11	1011-4616	TRX250X/EX Sportrax 01-21	1011-4592
650 H1 TBX 07-09	1011-4612	TRX300 FourTrax 92-00	1011-4593
650 TRV 07	1011-4612	TRX300FW FourTrax 4x4 92-00	1011-4593
650 TRV 08-09	1011-4616	TRX350FE 00-06	1011-4594
650 TRV LTD 07	1011-4612	TRX350FM FourTrax Rancher 00-06	1011-4594
650i 4x4 12	1011-4612	TRX350TE 00-06	1011-4594
Prowler 650 07-08	1011-4616	TRX350TM FourTrax Rancher 00-06	1011-4594
Prowler 650 XT 06-09	1011-4616	TRX400EX 99-08	1011-4595
700 EFI 11-14	1011-4616	TRX400FA 04-07	1011-4594
700 EFI H1 08-10	1011-4616	TRX400FGA FourTrax Rancher 4x4 04-07	1011-4594
700 EFI H1 LTD 09	1011-4616	TRX400FW FourTrax Foreman 4x4 95-03	1011-4593
700 EFI H1 Mudpro 09-11	1011-4616		
700 GT EFI 12	1011-4616		
700 LTD 11-14	1011-4616		
700 Mudpro 12	1011-4616		

MODELLE	ART.-NR.	MODELLE	ART.-NR.
HONDA (FORTS.)		HONDA (FORTS.)	
TRX400X 09-14	1011-4595	TRX400X 09-14	1011-4595
TRX420 FA IRS 09-14	1011-4596	TRX420 FA IRS 15-22	1011-4595
TRX420 FA IRS 15-22	1011-4595	TRX420 FA Starrachse 14-22	1011-4595
TRX420 FA Starrachse 14-22	1011-4595	TRX420 FE 07-13	1011-4596
TRX420 FE 07-13	1011-4596	TRX420 FE 14-22	1011-4595
TRX420 FE 14-22	1011-4595	TRX420 FM 07-13	1011-4596
TRX420 FM 07-13	1011-4596	TRX420 FM 14-22	1011-4595
TRX420 FM 14-22	1011-4595	TRX420 FPA IRS 09-14	1011-4596
TRX420 FPA IRS 09-14	1011-4596	TRX420 FPA Starrachse 14	1011-4596
TRX420 FPA Starrachse 14	1011-4596	TRX420 FPE 09-13	1011-4596
TRX420 FPE 09-13	1011-4596	TRX420 FPM 09-13	1011-4596
TRX420 FPM 09-13	1011-4596	TRX420 TE 07-13	1011-4596
TRX420 TE 07-13	1011-4596	TRX420 TE 14-22	1011-4595
TRX420 TE 14-22	1011-4595	TRX420 TM 07-13	1011-4596
TRX420 TM 07-13	1011-4596	TRX420 TM 14-22	1011-4595
TRX420 TM 14-22	1011-4595	TRX450ER 06-14	1011-4597
TRX450ER 06-14	1011-4597	TRX450ES 98-01	1011-4593
TRX450ES 98-01	1011-4593	TRX450FE 02-04	1011-4593
TRX450FE 02-04	1011-4593	TRX450FM 02-04	1011-4593
TRX450FM 02-04	1011-4593	TRX450R 06-09	1011-4597
TRX450R 06-09	1011-4597	TRX450S 98-01	1011-4593
TRX450S 98-01	1011-4593	Pioneer 500 15-21	1011-4595
Pioneer 500 15-21	1011-4595	TRX500FA 01-04	1011-4595
TRX500FA 01-04	1011-4595	TRX500FA 05-14	1011-4598
TRX500FA 05-14	1011-4598	TRX500FA 15-19	1011-4595
TRX500FA 15-19	1011-4595	TRX500FE 05-11	1011-4598
TRX500FE 05-11	1011-4598	TRX500FE 12-19	1011-4595
TRX500FE 12-19	1011-4595	TRX500FGA 04	1011-4595
TRX500FGA 04	1011-4595	TRX500FGA 05-08	1011-4598
TRX500FGA 05-08	1011-4598	TRX500FM 05-11	1011-4598
TRX500FM 05-11	1011-4598	TRX500FM 12-13	1011-4595
TRX500FM 12-13	1011-4595	TRX500FM IRS 15-19	1011-4595
TRX500FM IRS 15-19	1011-4595	TRX500FM Solid Axle 14-19	1011-4595
TRX500FM Solid Axle 14-19	1011-4595	TRX500FPA 09-14	1011-4598
TRX500FPA 09-14	1011-4598	TRX500FPE 07-11	1011-4598
TRX500FPE 07-11	1011-4598	TRX500FPE 12-13	1011-4595
TRX500FPE 12-13	1011-4595	TRX500FPM 08-11	1011-4598
TRX500FPM 08-11	1011-4598	TRX500FPM 12-13	1011-4595
TRX500FPM 12-13	1011-4595	TRX500TM 05-06	1011-4598
TRX500TM 05-06	1011-4598	TRX520FA 20-22	1011-4595
TRX520FA 20-22	1011-4595	TRX520FE 20-22	1011-4595

LUFTFILTER Fortsetzung auf der nächsten Seite.

HAFTUNGSAUSSCHLUSS: SIEHE SEITE 4 FÜR WICHTIGE INFORMATIONEN BEZÜGLICH BESTIMMTER GARANTIELEISTUNGEN, ABGASANGABEN UND LÄRMSCHUTZBESTIMMUNGEN.

AUSPUFF



LUFTFILTER (FORTS.)

SCHNEESCHILDE & ARBEITSGERÄTE

SEILWINDEN & HALTERUNGEN

AUDIO

ALLGEMEINES ZUBEHÖR & SCHLÖSSER

GEPÄCKTRÄGER & ZUBEHÖR

TRANSPORT-BOXEN & GEPÄCK

KAROSSERIE

SCHUTZ

LENKER & GRIFF-ARMATUREN

RÄDER & RADZUBEHÖR

BREMSEN

RIEMEN, KETTEN, RITZEL/ KETTENRÄDER

ANTRIEB

FEDERUNG

MOTOR & KÜHLUNG

LUFTFILTER & KRAFTSTOFF-SYSTEME

ELEKTRIK

BELEUCHTUNG

MONTAGE-MATERIAL & WERBEARTIKEL

INDEX

MODELLE	ART.-NR.	MODELLE	ART.-NR.
POLARIS (FORTS.)			
Xplorer 250 4x4 01-02	1011-4587	Sport 400 98-99	1011-4588
300 2x4 94-95	1011-4586	Sportsman 400 4x4 94-96	1011-4586
300 4x4 94-95	1011-4586	Trail Blazer 400 03	1011-4588
Big Boss 300 6x6 94	1011-4586	Xplorer 400L 4x4 95-98	1011-4586
Hawkeye 2x4 06-11	1011-4587	Xplorer 400L 4x4 99-00	1011-4588
Hawkeye 4x4 06-07	1011-4587	Xplorer 400L 4x4 01-02	1011-4587
Sportsman 300 4x4 08-10	1011-4587	Xpress 400L 2x4 96-97	1011-4586
Xplorer 300 4x4 96-99	1011-4586	Magnum 425 2x4 95-98	1011-4588
Xpress 300 96-99	1011-4586	Magnum 425 4x4 95-98	1011-4588
Magnum 325 2x4 02	1011-4585	Magnum 425 6x6 96-97	1011-4588
Magnum 325 4x4 02	1011-4585	Big Boss 500 6x6 98-99	1011-4588
Magnum 325 4x4 HDS 02	1011-4585	Predator 500 03-07	1011-4589
Trail Boss 325 02	1011-4585	RZR Pro R/Pro R4 22 (alle)	1011-4716
ATP 330 4x4 04-05	1011-4585	SUZUKI	
Magnum 330 2x4 03-05	1011-4585	LT-4WD 250 Quad	
Magnum 330 4x4 05	1011-4585	Runner 87-98	1011-4601
Magnum 330 4x4 AA AB AC 03-04	1011-4585	LT-F250 2WD 94-01	1011-4601
Magnum 330 4x4 FB 03-04	1011-4585	LT-F250F 4WD Quad	
Trail Blazer 330 08-09	1011-4585	Runner 99-02	1011-4601
Trail Boss 330 03-09	1011-4585	LT-F300F King Quad 99-02	1011-4601
350L 2x4 93	1011-4586	LT-F4WDX King Quad	
350L 4x4 93	1011-4586	300 91-98	1011-4601
Big Boss 350L 6x6 93	1011-4586	LT-A400 2WD King Quad	
Sportsman 350 4x4 93	1011-4586	08-09	1011-4603
Trail Boss 350L 2x4 90-92	1011-4586	LT-A400 Eiger 2wd 02-07	1011-4603
Trail Boss 350L 4x4 90-92	1011-4586	LT-A400F 4WD King Quad	
400L 2x4 94-95	1011-4586	08-22	1011-4603
400L 4x4 94	1011-4586	LT-A400F Eiger 4wd 02-07	1011-4603
Big Boss 400L 6x6 94-97	1011-4586	LT-A400FZ 4WD King Quad	
Magnum 400L 6x6 96-97	1011-4588	SE 21-22	1011-4603
Scrambler 400 2x4 00-02	1011-4588	LT-F400 2WD King Quad	
Scrambler 400 4x4 95-02	1011-4588	08-09	1011-4603
Sport 400 94-95	1011-4586	LT-F400 Eiger 2wd 02-07	1011-4603
		LT-F400F 4WD King Quad	
		08-22	1011-4603

MODELLE	ART.-NR.	MODELLE	ART.-NR.
SUZUKI (FORTS.)			
LT-F400F Eiger 4wd 02-07	1011-4603		
LT-Z400 03-14	1011-4603		
LT-A500F Quad Master			
Auto 00-01	1011-4603		
LT-A500F Vinson 02-07	1011-4603		
LT-F500F Vinson 03-07	1011-4603		
LTV-700F Twin Peaks 04-06	1011-4615		
YAMAHA			
YFA1 89-04	1011-4605		
YFM125 Grizzly 04-13	1011-4605		
YFM125 Raptor 11-13	1011-4605		
YFS200 Blaster 88-06	1011-4605		
YFB250 Timberwolf 92-98	1011-4608		
YFB250FW Timberwolf 94-00	1011-4608		
YFM 250 Raptor 08-13	1011-4605		
YFM250 Beartracker 99-04	1011-4591		
YFM250 Big Bear 07-09	1011-4591		
YFM250 Moto-4 89-91	1011-4608		
YFM250B Bruin 05-06	1011-4591		
YFM350 Grizzly IRS 07-11	1011-4602		
YFM350 Raptor 04-13	1011-4607		
YFM350 Warrior 87-04	1011-4607		
YFM350BA Bruin 2WD 04-06	1011-4602		
YFM350ER Moto-4 87-95	1011-4608		
YFM350FA Bruin 4WD 04-06	1011-4602		
YFM350FGW Grizzly			
4WD 07-11	1011-4602		
YFM350FW Big Bear 87-99	1011-4608		
YFM350GW Grizzly			
2WD 07-11	1011-4602		
YFM350U Big Bear 96-99	1011-4608		
YFM35FX Wolverine 95-05	1011-4607		
YFM35X Wolverine 06-09	1011-4602		

MODELLE	ART.-NR.	MODELLE	ART.-NR.
YAMAHA (FORTS.)			
YFP350U Terra Pro 88	1011-4608		
YFM400 Big Bear			
2WD 00-04	1011-4591		
YFM400 Big Bear			
4WD 00-06	1011-4591		
YFM400 Big Bear IRS 07-12	1011-4591		
YFM400 Grizzly IRS 07-08	1011-4602		
YFM400 Kodiak 2WD 04	1011-4602		
YFM400 Kodiak 4WD 93-99	1011-4608		
YFM400 Kodiak 4WD 04-06	1011-4602		
450 Rhino 06-09	1011-4613		
YFM450 Grizzly EPS 11-12	1011-4602		
YFM450 Grizzly IRS 07-12	1011-4602		
YFM450 Kodiak 05-06	1011-4602		
YFM45FX Wolverine 450			
4x4 06-10	1011-4602		
YFZ450 04-13	1011-4604		
YFZ450R 09-20	1011-4604		
YFZ450X 10-11	1011-4604		
YFM550 Grizzly 09-14	1011-4609		
YFM550 Grizzly EPS 09-14	1011-4609		
YFM600 Grizzly 98-01	1011-4607		
660 Rhino 04-07	1011-4613		
YFM660 Grizzly 02-08	1011-4607		
YFM660R Raptor 01-05	1011-4606		
700 Rhino FI 08-13	1011-4611		
YFM700 Grizzly 07-15	1011-4609		
YFM700 Grizzly EPS 08-15	1011-4609		
YFM700R Raptor 06-20	1011-4610		



CAN-AM BILLET-ABDECKUNG UND DICHTUNG FÜR CAN-AM

- Die zweifarbige Ausfräsung an der Billet-Abdeckung sorgt für ein individuelles Aussehen
- Verleihen Sie der Luftfilterabdeckung beim Austausch der gebrochenen Kunststoffabdeckung mehr Stil
- Müheloses Anbringen
- Die Dichtung federt nicht zurück und wird mit der Zeit zusammengedrückt, damit sie weiterhin ordnungsgemäß funktioniert
- Die OEM-Dichtung des Airboxdeckels lässt Schmutz direkt in den Filter eindringen und verschleißt schnell

BESCHREIBUNG

Abdeckung für Outlander 450 15-22, Outlander 500 14-15, Outlander 570/850/Renegade 570/850 16-22, Outlander 650/Renegade 1000 13-22, Outlander 800/Renegade 500/800 13-15, Outlander 1000 13-19, Renegade 650 18-22

Dichtung für Outlander 450 15-22, Outlander 500 14-15, Outlander 570/850/Renegade 570/850 16-22, Outlander 650/Renegade 1000 13-22, Outlander 800/Renegade 500/800 13-15, Outlander 1000 13-19, Renegade 650 18-22

ART.-NR.

1011-4725
1011-4726



1011-4725



KRAFTSTOFFVENTIL FÜR POLARIS

- Ventil als direkter OEM-Ersatz
- Aus Kunststoff
- Dreiwegeventil; Ein, Aus und Reserve

MODELLE

Magnum 425 4x2/4x4 97-98
Big Boss 500 6x6 98-99
Scrambler 500 4x4 98-01

ART.-NR.

0705-0549
0705-0549
0705-0549



HAFTUNGSAUSSCHLUSS: | SIEHE SEITE 4 FÜR WICHTIGE INFORMATIONEN BEZÜGLICH BESTIMMTER GARANTIELEISTUNGEN, ABGASANGABEN UND LÄRMSCHUTZBESTIMMUNGEN.

2113-0886



WERKSSEITIG AKTIVIERTE WARTUNGSFREIE AGM-BATTERIEN

- Eine spezielle Batterie mit speziellem Glasfaservlies verhindert Wasserverlust
- Weltweit beste Batterie nach dem Motto „installieren und vergessen“
- Siehe Seite 1103 des 2022 Parts Europe ATV/UTV Katalogs für das komplette Sortiment an wartungsfreien AGM-Batterien von Yuasa

HINWEIS: Werksseitig aktivierte Batterien sollten einmal pro Monat geladen werden, wenn sie nicht verwendet werden.

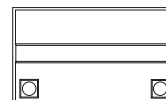

YUASA-REFERENZ	KAPAZITÄT IN AH (10 STD.)	KALTSTARTSTROM IN A BEI -18 °C (0 °F)	LÄNGE	BREITE	HÖHE	UNGEF. GEWICHT MIT SÄURE	KONFIGURATION ANSCHLUSSPOLE	ART.-NR.
YTX4L	3	50	114 mm (4 ¹ / ₂ ")	71 mm (2 ¹³ / ₁₆ ")	86 mm (3 ³ / ₈ ")	1,4 kg (3,1 lb)	-	+ 2113-0886
YTZ5S	3,5	65	115 mm (4 ¹ / ₂ ")	72 mm (2 ⁴ / ₅ ")	86 mm (3 ³ / ₈ ")	1,6 kg (3,5 lb)	-	+ 2113-0889
YTX5L	4	80	115 mm (4 ¹ / ₂ ")	72 mm (2 ⁴ / ₅ ")	107 mm (4 ³ / ₁₆ ")	2,0 kg (4,4 lb)	-	+ 2113-0881
YTX7A	6	105	150 mm (6")	87 mm (3 ⁷ / ₁₆ ")	93 mm (3 ³ / ₄ ")	2,6 kg (5,7 lb)	+	- 2113-0882
YTX7L	6	100	115 mm (4 ¹ / ₂ ")	72 mm (2 ⁴ / ₅ ")	132 mm (5 ³ / ₁₆ ")	2,5 kg (5,5 lb)	-	+ 2113-0887
YT7B	6,5	110	150 mm (6")	65 mm (2 ⁹ / ₁₆ ")	93 mm (3 ¹ / ₁₆ ")	2,7 kg (5,9 lb)	+	- 2113-0883
YT9B	8	120	150 mm (6")	70 mm (2 ³ / ₄ ")	105 mm (4 ¹ / ₈ ")	3,0 kg (6,6 lb)	+	- 2113-0884
YT12A	10	175	150 mm (6")	87 mm (3 ⁷ / ₁₆ ")	105 mm (4 ³ / ₁₆ ")	3,5 kg (7,7 lb)	+	- 2113-0879
YT12B	10	210	150 mm (6")	69 mm (2 ³ / ₄ ")	130 mm (5 ¹ / ₈ ")	4,1 kg (9 lb)	+	- 2113-0880
YT14B	12	210	150 mm (6")	70 mm (2 ³ / ₄ ")	145 mm (5 ³ / ₄ ")	4,6 kg (10,1 lb)	+	- 2113-0890
YTX16	14	230	150 mm (6")	87 mm (3 ⁷ / ₁₆ ")	161 mm (6 ³ / ₈ ")	5,3 kg (11,7 lb)	+	- 2113-0885
YT19BL	17,7	170	186 mm (7 ¹ / ₄ ")	82 mm (3 ³ / ₁₆ ")	171 mm (6 ¹¹ / ₁₆ ")	5,7 kg (12,6 lb)	-	+ 2113-0888

MODELLE	ART.-NR.	MODELLE	ART.-NR.	MODELLE	ART.-NR.
AEON (BENZAI)		KASEA		POLARIS (FORTS.)	
Cobra/CX-Sport 50/90/100 (alle)	2113-0886	Mini Skyhawk 50 (alle)	2113-0886	90 Scrambler/Sportsman 01-02	2113-0886
ARCTIC CAT/TEXTRON		Skyhawk 50/ 90 (alle)	2113-0881	90 Predator/Sportsman/Outlaw 03-14	2113-0881
ATV50 Y-6 Youth 04-05	2113-0886	KS/KU (alle)	2113-0882	110 Outlaw 16-20	2113-0881
50 DVX 06-10 (alle)	2113-0881	Skyhawk 150/170/250 (alle)	2113-0882	110 Sportsman 16-20	2113-0881
ATV 90, Y-12 Youth, 2-Takt 02-04	2113-0886	Adventure Buggy 125/150 (alle)	2113-0882	QIANJIANG	
ATV 90, Y-12 Youth, 4-Takt 04-05	2113-0881	KAWASAKI		ATV50/100 (alle)	2113-0886
90 DVX, Utility 06-19	2113-0881	KFX50 07-20	2113-0881	SMC	
Alterra 90 17-20	2113-0881	KFX80 03-05	2113-0881	170 Stinger	2113-0882
BOMBARDIER/CAN-AM		KFX90 07-20	2113-0881	SUZUKI	
DS50 Quest 02-06	2113-0886	KFX450R 08-14	2113-0887	LT-Z50 Quad Sport 06-19	2113-0881
DS70 08-20	2113-0886	KTM		LT80 Quad Sport 87-06	2113-0881
DS90/90F/Quest 02-20	2113-0886	450SX/XC 08-11	2113-0881	LT-Z90 Quad Sport 07-20	2113-0882
DS450 08-15	2113-0883	505SX 08-11/XC 08-10	2113-0881	LT-R450 Quad Racer 06-11	2113-0882
DRR		525XC 10-11	2113-0881	LT-A500F/LT-F500F Vinson/ Manual 4WD 02-03	2113-0885
Alle Modelle	2113-0886	KYMCO		YAMAHA	
E-TON		50/90 Mongoose (alle)	2113-0881	YFM90R Raptor 09-18	2113-0881
50/90 AXL/NXL/RXL/TXL 99-03	2113-0886	MXU 50	2113-0881	YFM90 Grizzly 19-20	2113-0881
50/90 04-05 (alle)	2113-0881	Maxxer 90	2113-0881	YFZ450 04-09	2113-0883
70 Viper 11-13	2113-0881	POLARIS		YFZ450X 10-11	2113-0881
DXL90 Sierra 99-03	2113-0886	50 Predator/Outlaw 04-19	2113-0881	YFM700R Raptor 06-20	2113-0884
HONDA		50 Scrambler 01-02	2113-0886		
TRX90X/EX 06-20	2113-0881	50 Scrambler 03	2113-0881		



BATTERIE-VERSATZKIT FÜR POLARIS SPORTSMAN 450/570 MODELLE

- Schwere Stahlkonstruktion; versetzt die Batterie an die traditionelle Position über dem linken Hinterreifen
- Inklusive aller Kabel und Montagematerialien

BESCHREIBUNG	ART.-NR.
Batterie-Versatzkit	2113-0907



HAFTUNGSAUSSCHLUSS: SIEHE SEITE 4 FÜR WICHTIGE INFORMATIONEN BEZÜGLICH BESTIMMTER GARANTIELEISTUNGEN, ABGASANGABEN UND LÄRMSCHUTZBESTIMMUNGEN.

- AUSPUFF
- SCHNEESCHILDE & ARBEITSGERÄTE
- SEILWINDEN & HALTERUNGEN
- AUDIO
- ALLGEMEINES ZUBEHÖR & SCHLÖSSER
- GEPÄCKTRÄGER & ZUBEHÖR
- TRANSPORT-BOXEN & GEPÄCK
- KAROSSERIE
- SCHUTZ
- LENKER & GRIFF-ARMATUREN
- RÄDER & RADZUBEHÖR
- BREMSEN
- RIEMEN, KETTEN, RITZEL/ KETTENRÄDER
- ANTRIEB
- FEDERUNG
- MOTOR & KÜHLUNG
- LUFTFILTER & KRAFTSTOFF-SYSTEME
- ELEKTRIK
- BELEUCHTUNG
- MONTAGE-MATERIAL & WERBEARTIKEL
- INDEX



AUSPUFF

SCHNEESCHILDE & ARBEITSGERÄTE

SEILWINDEN & HALTERUNGEN

AUDIO

ALLGEMEINES ZUBEHÖR & SCHLÖSSER

GEPÄCKTRÄGER & ZUBEHÖR

TRANSPORT-BOXEN & GEPÄCK

KAROSSERIE

SCHUTZ

LENKER & GRIFF-ARMATUREN

RÄDER & RADZUBEHÖR

BREMSEN

RIEMEN, KETTEN, RITZEL/ KETTENRÄDER

ANTRIEB

FEDERUNG

MOTOR & KÜHLUNG

LUFTFILTER & KRAFTSTOFF-SYSTEME

ELEKTRIK

BELEUCHTUNG

MONTAGE-MATERIAL & WERBEARTIKEL

INDEX

POWER BOX

- Die Power Box macht das Leben für alle einfacher
- Sie ist eine kompakte und leistungsstarke Batterie, die in jeden Motorrad-Gepäckkoffer, Handschuhfach, Adventure Rucksack oder Studententasche gesteckt werden kann
- Sie sorgt dafür, dass Sie Ihre Fahrzeuge immer starten und Ihre mobilen Geräte laden können
- Die LED-Blinklichtfunktion bietet drei Blinkmodi mit SOS, Stroboskop und normales konstantes Licht
- All diese Features machen die Power Box zu einer perfekten Reservestrom-Lösung
- 12000 mAh Lithium-Ionen-Batterie
- Smarte Kabel, sehr sicher
- Kann zwanzig mal Starthilfe leisten, bevor sie wieder aufgeladen werden muss
- Leistet Starthilfe für Benzinmotoren bis 5 Liter - 5000 ccm und Dieselmotoren bis 2,5 Liter - 2500 ccm
- USB-Stromversorgung: 5V 2,1A für mobile Geräte und 12V 10A für Fahrzeuge



- Wiederaufladbar mit Zigarettenanzünderstecker oder elektrischer Ladung
- 170 mm L x 82 mm B x 32 mm H

BESCHREIBUNG

Power Box

ART.-NR.

2113-0806

BS 15 BATTERIELADE-/WARTUNGSGERÄT

- Ideal zur Instandhaltung
- Sehr sicher und kompakt
- Einfach anzuwenden: anschließen & vergessen
- Verfügt über neun Ladestufen, um die Leistung all Ihrer Powersports-Batterien zu verbessern
- Für Batterien bis 20Ah
- Technologie zur automatischen Erkennung von Bleisäure oder Lithium
- Anpassbarer Ladealgorithmus für Bleisäure und Lithium (LiFePO4)
- Sicher: funkenfreier Anschluss, Verpolungs-, Kurzschluss- und Überhitzungsschutz
- Intelligentes 6 V und 12 V Batterielade- und Wartungsgerät, das auf 1 A ausgelegt ist
- Manueller Auswahlschalter für 12V und 6V
- Umfasst einen Klemmensatz und ein Kabelschuhset mit Sicherung



BESCHREIBUNG

Batterie-Lade-/Wartungsgerät

ART.-NR.

3807-0463

BS 10 SMART BATTERIE-LADE-/WARTUNGSGERÄT

- Ideal zur Instandhaltung
- Sehr sicher und kompakt
- Einfach anzuwenden: anschließen & vergessen
- Verfügt über neun Ladestufen, um die Leistung all Ihrer Powersports-Batterien zu verbessern
- Für Batterien bis 20Ah
- Technologie zur automatischen Erkennung von Bleisäure oder Lithium
- Anpassbarer Ladealgorithmus für Bleisäure und Lithium (LiFePO4)
- Sicher: funkenfreier Anschluss, Verpolungs-, Kurzschluss- und Überhitzungsschutz
- Intelligentes 6 V und 12 V Batterielade- und Wartungsgerät, das auf 1 A ausgelegt ist



- Manueller Auswahlschalter für 12V und 6V
- Umfasst einen Klemmensatz und ein Kabelschuhset mit Sicherung

BESCHREIBUNG

Batterie-Lade-/Wartungsgerät

ART.-NR.

3807-0464

HAFTUNGSAUSSCHLUSS: SIEHE SEITE 4 FÜR WICHTIGE INFORMATIONEN BEZÜGLICH BESTIMMTER GARANTIELEISTUNGEN, ABGASANGABEN UND LÄRMSCHUTZBESTIMMUNGEN.

ZÜNDSPULE

- Zur Verwendung mit OEM-Teilen
- Die Zündspulen sind richtig isoliert zum Schutz vor Kurzschlüssen unter harten Betriebsbedingungen
- Mit der neuesten Transpo-Chip und Kabeltechnologie in den Zündmodulen
- Alle Zündprodukte bieten eine perfekte Passform und eine einfache Installation

BESCHREIBUNG	ART.-NR.
YAMAHA	
YFM 350 2x4 Grizzly 19-20	2102-0444
YFM 350 4x4 Grizzly 12-13	2102-0444
YFM 350 A 2x4 Bruin 04-06	2102-0444
YFM 350 A 2x4 Grizzly 14-16	2102-0444
YFM 350 D 4x4 Grizzly 14	2102-0444

BESCHREIBUNG	ART.-NR.
YAMAHA (FORTS.)	
YFM 350 FA 4x4 Grizzly 14-16	2102-0444
YFM 350 FG 4x4 Grizzly 07-13	2102-0444
YFM 350 FGI 4x4 Grizzly IRS 07-11	2102-0444
YFM 350 FWA 4x4 Bruin 04-06	2102-0444
YFM 350 G 2x4 Grizzly 07-11	2102-0444

BESCHREIBUNG	ART.-NR.
YAMAHA (FORTS.)	
YFM 350 X Warrior 00-04	2102-0444
YFM 350 X 2x4 Wolverine Sport 06-09	2102-0444



AUSPUFF

SCHNEESCHILDE & ARBEITSGERÄTE

SEILWINDEN & HALTERUNGEN

AUDIO

ALLGEMEINES ZUBEHÖR & SCHLÖSSER

GEPÄCKTRÄGER & ZUBEHÖR

TRANSPORT-BOXEN & GEPÄCK

KAROSSERIE

SCHUTZ

LENKER & GRIFF-ARMATUREN

RÄDER & RADZUBEHÖR

BREMSEN

RIEMEN, KETTEN, RITZEL/ KETTENRÄDER

ANTRIEB

FEDERUNG

MOTOR & KÜHLUNG

LUFTFILTER & KRAFTSTOFF-SYSTEME

ELEKTRIK

BELEUCHTUNG

MONTAGE-MATERIAL & WERBEARTIKEL

INDEX

ZÜNDKERZENSTECKER

- Entwickelt, um elektromagnetische und Radiofrequenz-Interferenzen zu reduzieren
- Aus sehr haltbarem Phenolharz und EPDM-Kautschuk gefertigt
- Keramische Widerstände sorgen für optimale Performance und Zuverlässigkeit

GEWINDE	NGK NR.	ART.-NR.
14 mm	SB05E	2104-0373
14 mm	LB05E	2104-0374
10 mm/12 mm	LD05F	2104-0375
10 mm/12 mm	YD05F	2104-0376
10 mm/12 mm	SD05FM	2104-0377
14 mm	LB01E	2104-0378

GEWINDE	NGK NR.	ART.-NR.
10 mm/12 mm/14 mm	XZ01F	2104-0379
14 mm	SB05F	2104-0380
14 mm	LB05F	2104-0381
14 mm	VB05F	2104-0382
10 mm/12 mm	SD05F	2104-0383
13 mm	L05EL	2104-0384

GEWINDE	NGK NR.	ART.-NR.
9 mm	VF05EMK	2104-0385
10 mm/12 mm	VD05EMH	2104-0386
16 mm	VF05EGAK	2104-0387
14 mm	SB10E	2104-0388



IGNITION PARTS



2104-0374



2104-0388

- Hitze- und vibrationsbeständig
- Verhindert Spannungsüberschlag
- Sorgt für optimale Wartungsabstände und Performance

STATOR

- Direkte Plug-In-Statoren, inklusive allen Gummis und Steckerende im OEM-Style
- 100 % neue Einheiten und Komponenten

BESCHREIBUNG	STATOR ART.-NR.
SUZUKI	
LT-A 400 ASI 4x4 Kingquad 11-15	2112-1650
LT-F 400 FSI 4x4 Kingquad 11-15	2112-1650
LT-Z 400 2x4 QuadSport 03-17	2112-1645
YAMAHA	
YFM 350 Raptor 04	2112-1639
YFM 350 R Raptor 05-13	2112-1639
YFM 350 X Warrior 00-04	2112-1632
YFM 550 FWA 4x4 Grizzly 12-13	2112-1642
YFM 550 FWAD 4x4 Grizzly EPS 12-14	2112-1642
YFM 550 FWAD 4x4 Grizzly SE 13	2112-1642
YFM 600 F Grizzly 00	2112-1635

BESCHREIBUNG	STATOR ART.-NR.
YAMAHA (FORTS.)	
YFM 700 FGP 4x4 Grizzly EPS 07-13	2112-1642
YFM 700 FGP SE 4x4 Grizzly EPS SE 12-13	2112-1642
YFM 700 FGP SE 4x4 Grizzly EPS Special Edition 07-09	2112-1642
YFM 700 FGP SP 4x4 Grizzly EPS SE 11	2112-1642
YFM 700 FGP SP 4x4 Grizzly EPS Special Edition 08	2112-1642
YFM 700 GPS 4x4 Grizzly EPS Alu 19-20	2112-1642
YFM 700 KPS 4x4 Kodiak EPS 19-20	2112-1642
YFM 700 KPS 4x4 Kodiak EPS Alu 19-20	2112-1642
YFM 700 P 4x4 Grizzly EPS 14-15	2112-1642
YFM 700 PS 4x4 Grizzly EPS Special Edition 14	2112-1642

2112-1650



STATOREN

- OEM-artige Statoren
- Direkte Plug-In-Statoren komplett mit allen Gummis und OEM-artigem Steckerende
- Ausgewählte Modelle haben eine hochbelastbare Hochleistungs-Hot-Shot-Version mit spezieller Mosfet-Technologie, die sich nicht erhitzt (wie angegeben)
- Siehe Seiten 1137-1138 des 2022 Parts Europe ATV/UTV Katalogs für das komplette Sortiment an Statoren von Rick's Motorsport

MODELLE	ART.-NR.
ARCTIC CAT	
Wildcat 1000/4/X (alle Modelle) 13-19	2112-1695
HONDA	
TRX400 FourTrax Rancher 04-07	2112-1674

MODELLE	ART.-NR.
KAWASAKI	
KVF400 Prairie 9798	2112-066¹
YAMAHA	
YZZ1000/R (alle) 16-18	2112-1692¹

¹ Hot-Shot-Serie.



2112-1674



2112-1692

HAFTUNGSAUSSCHLUSS: | SIEHE SEITE 4 FÜR WICHTIGE INFORMATIONEN BEZÜGLICH BESTIMMTER GARANTIELEISTUNGEN, ABGASANGABEN UND LÄRMSCHUTZBESTIMMUNGEN.

AUSPUFF

SCHNEESCHILDE & ARBEITSGERÄTE

SEILWINDEN & HALTERUNGEN

AUDIO

ALLGEMEINES ZUBEHÖR & SCHLÖSSER

GEPÄCKTRÄGER & ZUBEHÖR

TRANSPORT-BOXEN & GEPÄCK

KAROSSERIE

SCHUTZ

LENKER & GRIFF-ARMATUREN

RÄDER & RADZUBEHÖR

BREMSEN

RIEMEN, KETTEN, RITZEL/ KETTENRÄDER

ANTRIEB

FEDERUNG

MOTOR & KÜHLUNG

LUFTFILTER & KRAFTSTOFF-SYSTEME

ELEKTRIK

BELEUCHTUNG

MONTAGE-MATERIAL & WERBEARTIKEL

INDEX



DOUBLE SHOT LADESYSYSTEM FÜR DIE MEISTEN POLARIS MODELLE 13-23

- Leistung von über 1000 W
- Das Kit enthält zwei Regler/Gleichrichter mit 9" Hauptkabeln für versetzte Montage, einen Hot Shot (High-Output) Stator, eine neue Abdeckung für die Statorichtung, ein Hot Shot Schwungrad und Kabelbinder zur Befestigung der Hauptkabel



BESCHREIBUNG	ART.-NR.
Double Shot Ladesystem	2112-1737



REGLER/GLEICHRICHTER

- Hochwertige Ersatz Volt-Regler, die montiert und angeschlossen werden, wie das Original
- Umfasst Modelle bis zu den neuesten mechanischen COM Reglern
- Getestet nach OEM-Spezifikationen
- 100 % neue Einheiten und Komponenten



2111-0244

BESCHREIBUNG	REGLER ART.-NR.	BESCHREIBUNG	REGLER ART.-NR.	BESCHREIBUNG	REGLER ART.-NR.
CAN-AM (BRP)		YAMAHA (FORTS.)		YAMAHA (FORTS.)	
DS 650 2x4 Baja 01-04	2111-0244	YFM 250 R Raptor 08-13	2111-0277	YFM 350 R 12-13	2111-0277
DS 650 2x4 X 05-06	2111-0244	YFM 250 RSE Raptor Special Edition 09	2111-0277	YFM 350 X Wolverine Sport 06-09	2111-0277
DS 650 2x4 00-05	2111-0244	YFM 250 X Bear Tracker 00-04	2111-0277	YFZ 350 Banshee 90-05	2111-0279
SUZUKI		YFM 350 Raptor 04	2111-0277	YFM 400 A 2x4 Kodiak 03-04	2111-0277
LT 50 90-98	2111-0279	YFM 350 2x4 Grizzly 19-20	2111-0277	YFM 400 FA 4x4 Kodiak 00-05	2111-0277
LT-A 400 F 4x4 Eiger 02-07	2111-0277	YFM 350 4x4 Grizzly 12-13	2111-0277	YFM 450 FA 4x4 Grizzly IRS 12-16	2111-0277
LT-F 400 F 4x4 Eiger 02-05	2111-0277	YFM 350 A 2x4 Bruin 04-06	2111-0277	YFM 450 FA 4x4 Kodiak 03-06	2111-0277
LT-R 450 2x4 Quadracer 06-11	2111-0277	YFM 350 A 2x4 Grizzly 14-16	2111-0277	YFM 450 FG 4x4 Grizzly 07-10	2111-0277
YAMAHA		YFM 350 D 4x4 Grizzly 14	2111-0277	YFM 450 FG SP 4x4 Grizzly Special Edition 08	2111-0277
YFM 125 2x4 Grizzly 04	2111-0277	YFM 350 FA 4x4 Grizzly 14-16	2111-0277	YFM 450 FGH 4x4 Grizzly Hunter 08-10	2111-0277
YFM 125 G 2x4 Grizzly 05-13	2111-0277	YFM 350 FG 4x4 Grizzly 07-13	2111-0277	YFM 450 FX 4x4 Wolverine Sport 06-10	2111-0277
YFS 200 Blaster 00-06	2111-0279	YFM 350 FGI 4x4 Grizzly IRS 07-11	2111-0277	YFM 450 FX SE 4x4 Wolverine Sport SE 07-08	2111-0277
YFS 200 SE Blaster SE 06	2111-0279	YFM 350 FWA 4x4 Bruin 04-06	2111-0277	YFM 600 F Grizzly 00	2111-0277
YFM 250B Big Bear 07-09	2111-0277	YFM 350 G 2x4 Grizzly 07-11	2111-0277	YFM 660 R Raptor 01-05	2111-0277
YFM 250 B 2x4 Bruin 06	2111-0277	YFM 350 R Raptor 05-13	2111-0277		



SPANNUNGSREGLER FÜR YAMAHA YFZ450/R/RSE SPECIAL EDITION 12-13

- Regler in OEM-Qualität
- Siehe Seite 1140 des 2022 Parts Europe ATV/UTV Katalogs für das komplette Sortiment an Motoplat Voltreglern

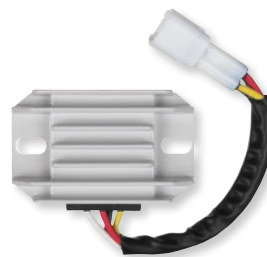

BESCHREIBUNG	ART.-NR.
Spannungsregler	2112-1625



GLEICHRICHTER/REGLER

- OEM-Style Gleichrichter/Regler
- Siehe Seiten 1141-1142 des 2022 Parts Europe ATV/UTV Katalogs für das komplette Sortiment an Gleichrichtern/Reglern von Rick's Motorsport

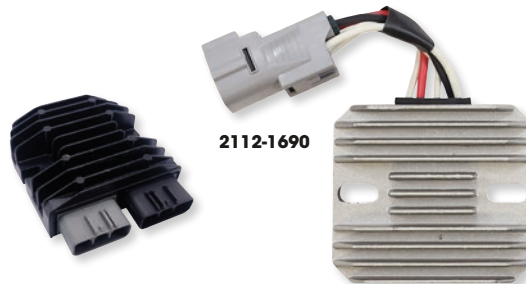

2112-1684

2112-1690

MODELLE	ART.-NR.	MODELLE	ART.-NR.
SUZUKI		YAMAHA	
LTA500X King Quad 19-20	2112-1684	YFM300 Grizzly 12-13	2112-1689
LTA750X King Quad 19-20	2112-1684	YFM350 Warrior 02-04	2112-1690
		YFM350 Wolverine 02-05	2112-1690

HAFTUNGSAUSSCHLUSS: SIEHE SEITE 4 FÜR WICHTIGE INFORMATIONEN BEZÜGLICH BESTIMMTER GARANTIELEISTUNGEN, ABGASANGABEN UND LÄRMSCHUTZBESTIMMUNGEN.

ANLASSER

- Heavy-Duty Ersatz-Anlasser, der die OEM Spezifikationen erfüllt oder übertrifft
- ISO9001 und TS16949 zertifiziert
- Übertrifft oder erfüllt den OEM-Test mit 30.000 Betätigungen
- 100 % neue Komponenten und Einheiten

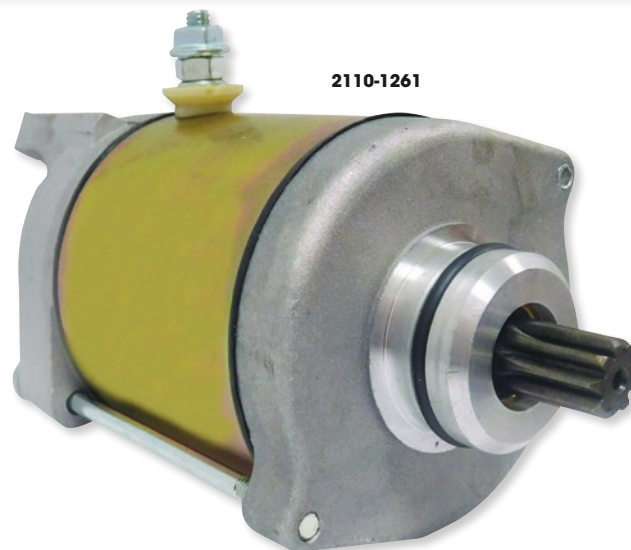

2110-1261

BESCHREIBUNG	ANLASSER ART.-NR.
ARCTIC CAT (TEXTRON)	
250 2x4 Auto 06-09	2110-1261
250 2x4 DVX 06-08	2110-1261
300 2x4 DVX 09-16	2110-1261
400 2x4 DVX 09-16	2110-1237
400 2x4 FIS 03-04	2110-1237
400 2x4 FIS Auto 03-04	2110-1237
400 4x4 Auto 03-08	2110-1237
400 4x4 Auto TBX 04-06	2110-1237
400 4x4 Auto TRV 06-08	2110-1237
400 4x4 FIS 03-06	2110-1237
400 4x4 FIS Auto 03-08	2110-1237
Alterra 550 EFI 4x4 XT EPS 16	2110-1245
H1 550 EFI 4x4 GT 12	2110-1245
H1 550 EFI 4x4 GT EFT 12	2110-1245
H1 550 EFI 4x4 LTD 12-14	2110-1245
H1 550 EFI 4x4 TRV Core EFT 13	2110-1245
H1 550 EFI 4x4 TRV Cruiser 11-12	2110-1245
H1 550 EFI 4x4 TRV EFT 12	2110-1245
H1 550 EFI 4x4 TRV GT 11-12	2110-1245
H1 550 EFI 4x4 TRV LE 09	2110-1245
H1 550 EFI 4x4 TRV LTD 13-14	2110-1245
H1 550 EFI 4x4 TRV LTD EPS 15	2110-1245
H1 550 EFI 4x4 TRV XT 13-14	2110-1245
H1 550 EFI 4x4 TRV XT EFT 13	2110-1245
H1 550 EFI 4x4 TRV XT EPS 15-16	2110-1245
H1 550 550 EFI 4x4 XT EFT 13	2110-1245
H1 550 EFI 4x4 09-14	2110-1245
Prowler 550 EFI 4x4 XT 10-12	2110-1245
Prowler 550 EFI 4x4 09	2110-1245
XR 550 EFI 4x4 LTD EPS 15	2110-1245
XR 550 EFI 4x4 XT EPS 15	2110-1245
XR 550 EFI 4x4 15	2110-1245
H1 650 4x4 Auto TBX 07	2110-1245
H1 650 4x4 TBX 09	2110-1245
H1 650 4x4 08-11	2110-1245
Alterra 700 EFI 4x4 EPS 21	2110-1245
Alterra 700 EFI 4x4 SE EPS 21	2110-1245
Alterra 700 EFI 4x4 TRV EPS 21	2110-1245
Alterra 700 EFI 4x4 TRV XT 17	2110-1245
Alterra 700 EFI 4x4 XT EPS 16-19	2110-1245
Alterra 700 EFI 4x4 16-17	2110-1245
H1 700 EFI 4x4 Core EFT 13	2110-1245
H1 700 EFI 4x4 EFT 12	2110-1245
H1 700 EFI 4x4 GT EFT 12	2110-1245
H1 700 EFI 4x4 TBX 10-14	2110-1245
H1 700 EFI 4x4 TBX EPS 15-17	2110-1245
H1 700 EFI 4x4 TBX GT 12	2110-1245
H1 700 EFI 4x4 TRV 09-11	2110-1245
H1 700 EFI 4x4 TRV Cruiser 09-12	2110-1245
H1 700 EFI 4x4 TRV GT 12	2110-1245
H1 700 EFI 4x4 TRV GT EFT 12	2110-1245
H1 700 EFI 4x4 TRV LTD 13-14	2110-1245

BESCHREIBUNG	ANLASSER ART.-NR.
ARCTIC CAT (TEXTRON) (FORTS.)	
H1 700 EFI 4x4 TRV LTD EPS 15	2110-1245
H1 700 EFI 4x4 TRV XT 13-14	2110-1245
H1 700 EFI 4x4 TRV XT EFT 13	2110-1245
H1 700 EFU 4x4 TRV XT EPS 15-16	2110-1245
H1 700 EFI 4x4 XT 13-14	2110-1245
H1 700 EFI 4x4 XT EFT 13	2110-1245
H1 700 EFI 4x4 09-14	2110-1245
Prowler 700 EFI 4x4 HDX 11-14	2110-1245
Prowler 700 EFI 4x4 HDX XT EPS 15-17	2110-1245
Prowler 700 EFI 4x4 XTX 09-12	2110-1245
XR 700 EFI 4x4 LTD EPS 15	2110-1245
XR 700 EFI 4x4 XT EPS 15	2110-1245
XR 700 EFI 4x4 15	2110-1245
H2 950 4x4 Thundercat 08	2110-1245
Alterra 1000 EFI 4x4 TRV XT EPS 17-18	2110-1245
H2 1000 EFI 4x4 Thundercat 09-10	2110-1245
H2 1000 EFI 4x4 TRV Cruiser 09-12	2110-1245
H2 1000 EFI 4x4 TRV GT 12	2110-1245
Prowler 1000 EFI 4x4 XT EPS 15-17	2110-1245
CAN-AM (BRP)	
DS 250 2x4 06-18	2110-1261
Outlander 400 EFI 4x4 Max 10-14	2110-1238
Outlander 400 EFI 4x4 Max XT 10-14	2110-1238
Outlander 400 EFI 4x4 10-14	2110-1238
Outlander 450 EFI 4x4 Max 18	2110-1238
Outlander 450 EFI 4x4 Max DPS 17	2110-1238
Outlander 450 EFI 6x6 DPS 19	2110-1238
Outlander L 450 EFI 4x4 DPS 15-16	2110-1238
Outlander L 450 EFI 4x4 Max 16	2110-1238
Outlander L 450 EFI 4x4 Max DPS 15-16	2110-1238
Outlander L 450 EFI 4x4 15-16	2110-1238
Outlander 500 EFI 4x4 DPS 13-14	2110-1244
Outlander 500 EFI 4x4 Max 11-12	2110-1244
Outlander 500 EFI 4x4 Max DPS 13-14	2110-1244
Outlander 500 EFI 4x4 Max XT 10-12	2110-1244
Outlander 500 EFI 4x4 11-14	2110-1244
Outlander L 500 EFI 4x4 DPS 15	2110-1244
Outlander L 500 EFI 4x4 Max DPS 15	2110-1244
Renegade 500 EFI 4x4 10-15	2110-1244
Outlander 570 EFI 4x4 DPS 17-18	2110-1244
Outlander 570 EFI 4x4 Max DPS 17-18	2110-1244
Outlander 570 EFI 4x4 Max XT DPS 17-18	2110-1244
Outlander 570 EFI 4x4 X MR DPS 17-18	2110-1244
Outlander 570 EFI 4x4 XT DPS 17	2110-1244
Outlander 570 EFI 4x4 XT 17	2110-1244
Renegade 570 EFI 4x4 X MR DPS 17-18	2110-1244
Renegade 570 EFI 4x4 X XC DPS 17-18	2110-1244
Renegade 570 EFI 4x4 16-18	2110-1244
Outlander 650 EFI 4x4 DPS 14-15	2110-1244
Outlander 650 EFI 4x4 Max 11-12	2110-1244
Outlander 650 EFI 4x4 Max DPS 15-18	2110-1244

BESCHREIBUNG	ANLASSER ART.-NR.
CAN-AM (BRP) (FORTS.)	
Outlander 650 EFI 4x4 Max XT 11-12	2110-1244
Outlander 650 EFI 4x4 Max XT DPS 13-18	2110-1244
Outlander 650 EFI 4x4 Max XT-P CPS 17	2110-1244
Outlander 650 EFI 4x4 X MR DPS 14-15	2110-1244
Outlander 650 EFI 4x4 XT 11-12	2110-1244
Outlander 650 eFI 4x4 XT DPS 13-16	2110-1244
Outlander 650 EFI 4x4 11-12	2110-1244
Outlander 650 EFI 6x6 DPS 17-18	2110-1244
Outlander 650 EFI 6x6 XT DPS 16	2110-1244
Outlander 650 R EFI 4x4 Max 10	2110-1244
Outlander 650 R EFI 4x4 Max XT 10	2110-1244
Outlander 650 R EFI 4x4 XT 10	2110-1244
Outlander 650 R EFI 4x4 XT 10	2110-1244
Commander 800 R EFI DPS 14-17	2110-1244
Commander 800 R EFI 11-15	2110-1244
Traxler HD8 4x4 DPS 16-17	2110-1244
Traxler HD8 4x4 Max DPS 17	2110-1244
Traxler HD8 4x4 XT DPS 17	2110-1244
Traxler HD8 4x4 16-17	2110-1244
Maverick Trail 800 EFI 4x4 DPS 18	2110-1244
Maverick Train 800 EFI 4x4 T 19-21	2110-1244
Maverick Trail 800 EFI 4x4 T DPS 19-21	2110-1244
Outlander 800 EFI HO 4x4 XT 06	2110-1244
Outlander 800 EFI HO 4x4 06	2110-1244
Outlander 800 R EFI 4x4 Max 11-12	2110-1244
Outlander 800 R EFI 4x4 Max DPS 13-14	2110-1244
Outlander 800 R EFI 4x4 Max LTD 10-12	2110-1244
Outlander 800 R EFI Max XT 10-12	2110-1244
Outlander 800 R EFI 4x4 Max XT DPS 13-15	2110-1244
Outlander 800 R EFI 4x4 Max XTP 11-12	2110-1244
Outlander 800 R EFI 4x4 Max XT-P DPS 13-15	2110-1244
Outlander 800 R EFI 4x4 X MR 11-12	2110-1244
Outlander 800 R EFI 4x4 X XC 11	2110-1244
Outlander 800 R EFI 4x4 XT 11-12	2110-1244
Outlander 800 R EFI 4x4 XT DPS 13-15	2110-1244
Outlander 800 R EFI 4x4 XTP 11	2110-1244
Outlander 800 R EFI 4x4 11-12	2110-1244
Renegade 800 R EFI 4x4 X XC DPS 13-15	2110-1244
Renegade 800 R EFI 4x4 10-15	2110-1244
Outlander 850 EFI 4x4 Max XT-P DPS 16-17	2110-1244
Renegade 850 EFI 4x4 X XC DPS 16-18	2110-1244
Commander 1000 EFI Limited DPS 14-16	2110-1244
Commander 1000 EFI Max DPS 15	2110-1244
Commander 1000 EFI Max Limited DPS 16	2110-1244
Commander 1000 Max XT DPS 14-16	2110-1244
Commander 1000 EFI X 11-12	2110-1244
Commander 1000 EFI X DPS 13	2110-1244
Commander 1000 EFI XT 11-12	2110-1244
Commander 1000 EFI XT DPS 13-17	2110-1244
Commander 1000 EFI XT-P DPS 14-15	2110-1244

ANLASSER Fortsetzung auf der nächsten Seite.

HAFTUNGSAUSSCHLUSS: SIEHE SEITE 4 FÜR WICHTIGE INFORMATIONEN BEZÜGLICH BESTIMMTER GARANTIELEISTUNGEN, ABGASANGABEN UND LÄRMSCHUTZBESTIMMUNGEN.

- AUSPUFF
- SCHNEESCHILDE & ARBEITSGERÄTE
- SEILWINDEN & HALTERUNGEN
- AUDIO
- ALLGEMEINES ZUBEHÖR & SCHLÖSSER
- GEPÄCKTRÄGER & ZUBEHÖR
- TRANSPORT-BOXEN & GEPÄCK
- KAROSSERIE
- SCHUTZ
- LENKER & GRIFF-ARMATUREN
- RÄDER & RADZUBEHÖR
- BREMSEN
- RIEMEN, KETTEN, RITZEL/ KETTENRÄDER
- ANTRIEB
- FEDERUNG
- MOTOR & KÜHLUNG
- LUFTFILTER & KRAFTSTOFF-SYSTEME
- ELEKTRIK
- BELEUCHTUNG
- MONTAGE-MATERIAL & WERBEARTIKEL
- INDEX

AUSPUFF

SCHNEESCHILDE & ARBEITSGERÄTE

SEILWINDEN & HALTERUNGEN

AUDIO

ALLGEMEINES ZUBEHÖR & SCHLÖSSER

GEPÄCKTRÄGER & ZUBEHÖR

TRANSPORT-BOXEN & GEPÄCK

KAROSSERIE

SCHUTZ

LENKER & GRIFF-ARMATUREN

RÄDER & RADZUBEHÖR

BREMSEN

RIEMEN, KETTEN, RITZEL/ KETTENRÄDER

ANTRIEB

FEDERUNG

MOTOR & KÜHLUNG

LUFTFILTER & KRAFTSTOFF-SYSTEME

ELEKTRIK

BELEUCHTUNG

MONTAGE-MATERIAL & WERBEARTIKEL

INDEX

BESCHREIBUNG	ANLASSER ART.-NR.
CAN-AM (BRP) (FORTS.)	
Commander 1000 EFI 11-14	2110-1244
Traxter HD10 4x4 XT DPS 16-17	2110-1244
Maverick 1000 R EFI 4x4 Max 15	2110-1244
Maverick 1000 R EFI 4x4 Max X rs DPS 15	2110-1244
Maverick 1000 R EFI 4x4 X ds DPS 15	2110-1244
Maverick 1000 R EFI 4x4 X MR DPS 15-16	2110-1244
Maverick 1000 R EFI 4x4 X rs 14	2110-1244
Maverick 1000 R EFI 4x4 rs DPS 14-15	2110-1244
Maverick 1000 R EFI 4x4 X XC DPS 14-17	2110-1244
Maverick 1000 R EFI 4x4 14-15	2110-1244
Maverick Trail 1000 EFI 4x4 DPS 18	2110-1244
Maverick Turbo 1000 R EFI 4x4 X ds DPS 15-17	2110-1244
Maverick Turbo 1000 R EFI 4x4 X Max DS DPS 16-17	2110-1244
Outlander 1000 EFI 4x4 Max Limited DPS 13-15	2110-1244
Outlander 1000 EFI 4x4 Max XT DPS 15	2110-1244
Outlander 1000 EFI 4x4 Max XTP DPS 13-15	2110-1244
Outlander 1000 EFI 4x4 X MR DPS 13-15	2110-1244
Outlander 1000 EFI 4x4 XT 12	2110-1244
Outlander 1000 EFI 6x6 XT 15-17	2110-1244
Outlander 1000 R EFI 4x4 Max Limited DPS 16-18	2110-1244
Outlander 1000 R EFI 4x4 X MR DPS 16-18	2110-1244
Outlander 1000 R EFI 4x4 XTP DPS 16-18	2110-1244
Renegade 1000 R EFI 4x4 X XC DPS 13-15	2110-1244
Renegade 1000 R EFI 4x4 X MR DPS 16-18	2110-1244
Renegade 1000 R EFI 4x4 X XC DPS 16-18	2110-1244
HONDA	
TRX 250 EX 01-08	2110-1196
TRX 250 TE Fourtrax Recon ES 02-20	2110-1196
TRX 250 TM Fourtrax Recon 02-20	2110-1196
TRX 250 X Sportrax 11-12	2110-1196
TRX 400 FW 4x4 Fourtrax Foreman 96-02	2110-1201
TRX 420 FA Fourtrax Rancher AT 10-13	2110-1250
TRX 420 FA1 Fourtrax Rancher AT DCT 14-16	2110-1250
TRX 420 FA2 Fourtrax Rancher AT DCT EPS 14-18	2110-1250
TRX 420 FA2 4x4 Fourtrax Rancher AT DCT EPS 19	2110-1250
TRX 420 FA5 Fourtrax Rancher AT DCT IRS 15-16	2110-1250
TRX 420 FA6 Fourtrax Rancher AT DCT IRS EPS 16-18	2110-1250
TRX 420 FA6 4x4 Fourtrax Rancher AT DCT IRS EPS 19	2110-1250
TRX 420 FE 4x4 Fourtrax Rancher ES 10-13	2110-1250
TRX 420 FE1 4x4 Fourtrax Rancher ES 14-19	2110-1250
TRX 420 FM 4x4 Fourtrax Rancher 10-13	2110-1250
TRX 420 FM1 4x4 Fourtrax Rancher 14-21	2110-1250
TRX 420 FM2 4x4 Fourtrax Rancher EPS 14-21	2110-1250
TRX 420 TE Fourtrax Rancher ES 11-13	2110-1250
TRX 420 TE1 Fourtrax Rancher ES 14-16	2110-1250
TRX 420 TM Fourtrax Rancher 10-13	2110-1250
TRX 420 TM1 Fourtrax Rancher 14-18	2110-1250
TRX 450 ES Fourtrax Foreman ES 98-01	2110-1201
TRX 450 FE Fourtrax Foreman ES 02-04	2110-1201
TRX 450 FM Fourtrax Foreman S 02-04	2110-1201
TRX 500 FA5 Fourtrax Foreman Rubicon DCT 15-18	2110-1250
TRX 500 FA6 Fourtrax Foreman Rubicon DCT EPS 15-18	2110-1250
TRX 500 TRX 500 FA6 4x4 Fourtrax Foreman Rubicon DCT EPS 19	2110-1250
TRX 500 FE 4x4 Fourtrax Foreman ES 05-13	2110-1201
TRX 500 FE1 4x4 Fourtrax Foreman ES 14-16	2110-1250
TRX 500 FE2 4x4 Fourtrax Foreman ES EPS 14-20	2110-1250

BESCHREIBUNG	ANLASSER ART.-NR.
HONDA (FORTS.)	
TRX 500 FM 4x4 Fourtrax Foreman 05-13	2110-1201
TRX 500 FM1 4x4 Fourtrax Foreman 14-17	2110-1250
TRX 500 FM2 4x4 Fourtrax Foreman EPS 16-20	2110-1250
TRX 500 FM5 Fourtrax Foreman Rubicon 15-16	2110-1250
TRX 500 FM6 Fourtrax Foreman Rubicon EPS 18	2110-1250
TRX 500 FM6 4x4 Fourtrax Foreman Rubicon EPS 19	2110-1250
TRX 500 FPE 4x4 Foretrax Foreman ES 07-11	2110-1201
TRX 500 FPM 4x4 Fourtrax Foreman 08-11	2110-1201
TRX 500 TM 2x4 Fourtrax Foreman 05-06	2110-1201
TRX 520 FA6 4x4 Foretrax Foreman Rubicon DCT EPS 20-21	2110-1250
TRX 650 FA Fourtrax Rincon 03-05	2110-1206
TRX 680 FA Fourtrax Rincon 06-21	2110-1206
SXS 700 M2 4x4 Pioneer 17-21	2110-1206
SXS 700 M4 4x4 Pioneer-4 17-21	2110-1206
KAWASAKI	
KFX 80 2x4 03-06	2110-1195
KLF 220 2x4 Bayou 00-02	2110-1215
KLF 250 2x4 Bayou 03-10	2110-1215
KEF 300 2x4 Lakota Sport 01-03	2110-1213
KLF 300 2x4 Bayou 00-04	2110-1213
KLF 300 2x4 05-07	2110-1213
KLF 300 4x4 Bayou 00-05	2110-1213
KLF 300 4x4 05-06	2110-1213
KVF 300 2x4 Prairie 00-02	2110-1213
KVF 300 4x4 Prairie 00-02	2110-1213
KVF 360 2x4 Prairie 03-08	2110-1216
KVF 360 4x4 Prairie 03-08	2110-1216
KVF 360 4x4 Prairie Advantage Classic 03	2110-1216
KVF 360 4x4 Prairie Hardwoods Green HD 04-08	2110-1216
KFX 450 R 2x4 08-14	2110-1251
KVF 650 4x4 Brute Force 12-14	2110-1217
KFX 700 2x4 Sports 04-10	2110-1217
KVF 750 I 4x4 Brute Force 08-12	2110-1217
KVF 750 I 4x4 Brute Force Camo EPS 12-22	2110-1217
KVF 750 I 4x4 Brute Force EPS 12-22	2110-1217
KYMCO	
KXR 250 2x4 Sport 04-07	2110-1261
Maxxer 250 2x4 Offroad 08-10	2110-1261
Maxxer 250 2x4 Onroad 08-17	2110-1261
MXU 250 2x4 Offroad 09-10	2110-1261
MXU 250 2x4 Onroad 09-19	2110-1261
MXU 250 2x4 05-09	2110-1261
MXU 250 R 2x4 Offroad 12-13	2110-1261
MXU 250 R 2x4 Onroad 11-13	2110-1261
Maxxer 300 2x4 Offroad 09-20	2110-1261
Maxxer 300 2x4 Onroad 09-20	2110-1261
Maxxer 300 2x4 Onroad Supermoto 16-17	2110-1261
Maxxer 300 2x4 06-08	2110-1261
Maxxer 300 S 2x4 Onroad 20	2110-1261
Maxxer 300 S 2x4 T Onroad 21	2110-1261
MXU 300 2x4 05-10	2110-1261
MXU 300 I 2x4 T Offroad 21	2110-1261
MXU 300 R 2x4 Offroad 18-19	2110-1261
MXU 300 R 2x4 Onroad 11-20	2110-1261
MXU 300 R 2x4 10	2110-1261
MXU 400 4x4 08-17	2110-1237
MXU 500 4x4 IRS 11-17	2110-1252
MXU 500 4x4 IRS DX 12-14	2110-1252
MXU 500 4x4 06-09	2110-1252
MXU 500 I 4x4 EPS LE 50Th 15	2110-1252
MXU 500 I 4x4 15	2110-1252
UXV 500 4x4 09-15	2110-1252
UXV 500 I 4x4 12-15	2110-1252
POLARIS	
Magnum 325 2x4 00-02	2110-1202

BESCHREIBUNG	ANLASSER ART.-NR.
POLARIS (FORTS.)	
Magnum 325 4x4 00-02	2110-1202
Trail Boss 325 2x4 00-02	2110-1202
ATP 330 4x4 04-05	2110-1202
Magnum 330 2x4 03-05	2110-1202
Magnum 330 4x4 03-06	2110-1202
Trail Blazer 330 2x4 08-13	2110-1202
Trail Boss 330 2x4 03-13	2110-1202
Sportsman 335 4x4 99-00	2110-1202
Hawkeye 400 HO 2x4 11-12	2110-1202
Ranger 400 4x4 10-14	2110-1202
Sportsman 400 4x4 01-05	2110-1202
Magnum 425 2x4 95-97	2110-1202
Magnum 425 4x4 95-97	2110-1202
Ranger 425 2x4 02-04	2110-1202
Sportsman 450 4x4 06-07	2110-1202
ATP 500 HO 4x4 04-05	2110-1202
Big Boss 500 6x6 98-02	2110-1202
Magnum 500 2x4 02	2110-1202
Magnum 500 4x4 99-03	2110-1202
Outlaw 500 06-07	2110-1203
Predator 500 2x4 03-07	2110-1203
Ranger 500 2x4 05-09	2110-1202
Ranger 500 4x4 04-06	2110-1202
Ranger 500 6x6 04	2110-1202
Ranger 500 Crew 4x4 11-12	2110-1202
Ranger 500 EFI 4x4 07-12	2110-1202
Scrambler 500 4x4 00-12	2110-1202
Sportsman 500 4x4 96-97	2110-1202
Sportsman 500 6x6 01-08	2110-1202
Sportsman 500 EFI 4x4 Touring 08-09	2110-1202
Sportsman 500 EFI 4x4 06-09	2110-1202
Sportsman 500 EFI X2 4x4 07-09	2110-1202
Sportsman 500 HO (Vergaser) 4x4 Forest 11-13	2110-1202
Sportsman 500 HO (Vergaser) 4x4 Touring 10-12	2110-1202
Sportsman 500 HO (Vergaser) 4x4 06-12	2110-1202
Sportsman 500 HO (ÄLTERE) 4x4 05	2110-1202
Sportsman 500 HO (NEUERER) 4x4 05	2110-1202
Sportsman 500 HO 4x4 03-04	2110-1202
Xplorer 500 4x4 97	2110-1202
Sportsman 600 4x4 03-05	2110-1204
Ranger 700 Crew 4x4 08-09	2110-1204
Ranger 700 EFI 4x4 06-09	2110-1204
Ranger 700 EFI 6x6 06-09	2110-1204
Sportsman 700 4x4 02-05	2110-1204
Sportsman 700 EFI 4x4 05-06	2110-1204
Sportsman 700 EFI X2 4x4 08	2110-1204
Ranger 800 Crew 4x4 EPS 11-12	2110-1204
Ranger 800 Crew 4x4 EPS 10-14	2110-1204
Ranger 800 EFI 4x4 Midsize 13-14	2110-1204
Ranger 800 EFI 6x6 10-16	2110-1204
Ranger 800 HD 4x4 EPS 10-12	2110-1204
Ranger RZR 4 800 4x4 11-12	2110-1204
Ranger RZR 800 4x4 08-12	2110-1204
Ranger RZR S 800 4x4 09-14	2110-1204
Sportsman 800 EFI 4x4 Forest 13-14	2110-1204
Sportsman 800 EFI 4x4 Touring 08-09	2110-1204
Sportsman 800 EFI 4x4 05-12	2110-1204
Sportsman 800 EFI 6x6 Big Boss Forest 12-14	2110-1204
Sportsman 800 EFI 6x6 Forest 15	2110-1204
Sportsman 800 EFI X2 4x4 09	2110-1204
Ranger 900 Crew 4x4 EPS 15	2110-1253
Ranger 900 Crew 4x4 14	2110-1253
Ranger RZR 4 900 4x4 EPS 14	2110-1253
Ranger RZR 900 4x4 14	2110-1253
Ranger RZR S 900 4x4 EPS 60' 15-17	2110-1253
Ranger RZR XP 4 900 4x4 EPS 13	2110-1253
Ranger RZR XP 900 4x4 EPS LE 13	2110-1253
Ranger XP 900 4x4 3-Sitzer 19	2110-1253
Ranger XP 900 4x4 EPS 13-17	2110-1253
Ranger XP 900 4x4 EPS 3-Sitzer 18	2110-1253
Ranger XP 900 4x4 13-14	2110-1253

HAFTUNGSAUSSCHLUSS: SIEHE SEITE 4 FÜR WICHTIGE INFORMATIONEN BEZÜGLICH BESTIMMTER GARANTIELEISTUNGEN, ABGASANGABEN UND LÄRMSCHUTZBESTIMMUNGEN.

BESCHREIBUNG	ANLASSER ART.-NR.
POLARIS (FORTS.)	
RZR S 900 4x4 EPS 60" 18	2110-1253
RZR S4 900 4x4 EPS 60"	2110-1253
General 1000 EPS 17	2110-1253
General 1000 EPS Deluxe 17	2110-1253
General 4 1000 EPS 17	2110-1253
RZR RS1 1000 4x4 EPS 20	2110-1253
RZR Trail 1000 S 4x4 EPS Premium 21	2110-1253
RZR XP 1000 4x4 EPS 14	2110-1253
RZR XP 1000 4x4 EPS 64" 15-20	2110-1253
RZR XP 1000 Turbo 4x4 EPS 64" 18	2110-1253
RZR XP 4 1000 4x4 EPS 64" 16-18	2110-1253
RZR XP 4 1000 Turbo 4x4 EPS 64" 18	2110-1253
SUZUKI	
LT 80 QuadSport 88-06	2110-1195
LT-F 160 2x4 Quadrunner 97-02	2110-1236
LT-F 160 2x4 Quadrunner 03-04	2110-1236
LT-Z 250 2x4 QuadSport 04-11	2110-1236
LT-A 400 F 4x4 Eiger 02-07	2110-1237
LT-A 400 F 4x4 Kingquad 08-09	2110-1237
LT-F 400 F 4x4 Eiger 02-05	2110-1237
LT-F 400 F 4x4 Kingquad 08-09	2110-1237
LT-R 450 2x4 Quadracer 06-11	2110-1265
LT-A 750 AXI 4x4 Kingquad EPS 12-21	2110-1254
SYM	
Quadlander 250 2x4 06-10	2110-1261
Quadlander 300 S 2x4 10-14	2110-1261
YAMAHA	
YFA 1 Breeze 00-04	2110-1223
YFM 125 2x4 Grizzly 04	2110-1223
YFM 125 G 2x4 Grizzly 05-13	2110-1223
YFM 250B Big Bear 07-09	2110-1222
YFM 250 B 2x4 Bruin 06	2110-1222
YFM 250 R Raptor 08-13	2110-1267
YFM 250 RSE Raptor Special Edition 09	2110-1222
YFM 350 Raptor 04	2110-1224
YFM 350 R Raptor 05-13	2110-1224
YFM 350 X Warrior 00-04	2110-1224
YFM 400 A 2x4 Kodiak 03-04	2110-1226

BESCHREIBUNG	ANLASSER ART.-NR.
YAMAHA (FORTS.)	
YFM 400 FA 4x4 Kodiak 00-05	2110-1226
YFM 450 4x4 Kodiak 21-22	2110-1226
YFM 450 4x4 Kodiak EPS 21-22	2110-1226
YFM 450 4x4 Kodiak EPS SE 21	2110-1226
YFM 450 4x4 Kodiak 18-20	2110-1226
YFM 450 4x4 Kodiak EPS 18-20	2110-1226
YFM 450 4x4 Kodiak EPS SE 19-20	2110-1226
YFM 450 FA 4x4 Kodiak 03-06	2110-1226
YFM 450 FG 4x4 Grizzly 07-10	2110-1226
YFM 450 FG SP 4x4 Grizzly Special Edition 08	2110-1226
YFM 450 FX 4x4 Wolverine Sport 06-10	2110-1226
YFM 450 FX SE 4x4 Wolverine Sport SE 07-08	2110-1226
YFZ 450 04-14	2110-1227
YFZ 450 SE Special Edition 07	2110-1227
YFZ 450 SP Special Edition 08	2110-1227
YFM 550 D 4x4 Grizzly 14	2110-1255
YFM 550 FG 4x4 Grizzly 09-13	2110-1255
YFM 550 FGP SE 4x4 Grizzly EPS 09-13	2110-1255
YFM 550 FGP SE 4x4 Grizzly EPS SE 09	2110-1255
YFM 550 FWA 4x4 Grizzly 12-13	2110-1255
YFM 550 FWAD 4x4 Grizzly EPS 12-14	2110-1255
YFM 550 FWAD 4x4 Grizzly SE 13	2110-1255
YFM 550 P 4x4 Grizzly EPS 14	2110-1255
YFM 600 F Grizzly 00	2110-1226
YFM 660 F 4x4 Grizzly 02-04	2110-1226
YFM 660 F LE 4x4 Grizzly Limited Edition 04	2110-1226
YFM 660 FA 4x4 Grizzly 05-06	2110-1226
YFM 660 FG 4x4 Grizzly 07-08	2110-1226
YXR 660 F 4x4 Rhino 07	2110-1226
YXR 660 FA 4x4 Rhino 04-06	2110-1226
YFM 700 FGP 4x4 Grizzly EPS 07-13	2110-1246
YFM 700 FGP DU 4x4 Grizzly EPS Ducks Unlimited Ed. 09-10	2110-1255
YFM 700 FGP SE 4x4 Grizzly EPS SE 12-13	2110-1255
YFM 700 FGP SE 4x4 Grizzly EPS Special Edition 07-09	2110-1246

BESCHREIBUNG	ANLASSER ART.-NR.
YAMAHA (FORTS.)	
YFM 700 FGP SP 4x4 Grizzly EPS SE 11 Special Edition 08	2110-1255
YFM 700 FGP SP 4x4 Grizzly EPS Special Edition 08	2110-1246
YFM 700 FWAN 4X4 Grizzly EPS 14	2110-1255
YFM 700 FWAN 4x4 Grizzly EPS SE 12-14	2110-1255
YFM 700 GD 4x4 Grizzly 16	2110-1255
YFM 700 GP 4x4 Grizzly EPS 16-21	2110-1255
YFM 700 GPL 4x4 Grizzly EPS LE 17-18	2110-1255
YFM 700 GPL 4x4 Grizzly EPS LTD 16	2110-1255
YFM 700 GPS 4x4 Grizzly EPS Alu 19-20	2110-1255
YFM 700 GPS 4x4 Grizzly EPS SE 16-22	2110-1255
YFM 700 KD 4x4 Kodiak 16-22	2110-1255
YFM 700 KPS 4x4 Kodiak EPS 19-20	2110-1255
YFM 700 KPS 4x4 Kodiak EPS Alu 19-20	2110-1255
YFM 700 KPS 4x4 Kodiak EPS SE 16-22	2110-1255
YFM KPX 4x4 Kodiak EPS 16-22	2110-1255
YFM 700 P 4x4 Grizzly EPS 14-15	2110-1255
YFM 700 PS 4x4 Grizzly EPS Special Edition 14	2110-1255
YFM 700 R Raptor 06-21	2110-1246
YFM 700 R 12-17	2110-1246
YFM 700 RSE Raptor Special Edition 07-20	2110-1246
YFM 700 RSE Special Edition 12-17	2110-1246
YXE 700 Wolverine-R 19	2110-1246
YXE WD Wolverine 17-18	2110-1246
YXE 700 WD Wolverine R-Spec Hunter 16	2110-1246
YXE 700 WPS Wolverine R-Spec EPS SE 16-17	2110-1246
YXE 700 WPX Wolverine R-Spec EPS 16-17	2110-1246
YXM 700 D 4x4 Viking 14-15	2110-1246
YXM 700 PS 4x4 Viking EPS SE 15	2110-1246
YXM 700 VD 4x4 Viking 16-19	2110-1246
YXM 700 VP 4x4 Viking EPS 20-21	2110-1246
YXM 700 VPS 4x4 Viking EPS 16-17	2110-1246
YXR 700 F 4x4 Rhino 08-13	2110-1246
YXR 700 F SE 4x4 Rhino SE 12-13	2110-1246
YXR 700 F SE 4x4 Rhino Special Edition 08	2110-1246

AUSPUFF

SCHNEESCHILDE &
ARBEITSGERÄTESEILWINDEN &
HALTERUNGEN

AUDIO

ALLGEMEINES
ZUBEHÖR &
SCHLÖSSERGEPÄCKTRÄGER
& ZUBEHÖRTRANSPORT-
BOXEN &
GEPÄCK

KAROSSERIE

SCHUTZ

LENKER
& GRIFF-
ARMATURENRÄDER &
RADZUBEHÖR

BREMSEN

RIEMEN,
KETTEN, RITZEL/
KETTENRÄDER

ANTRIEB

FEDERUNG

MOTOR &
KÜHLUNGLUFTFILTER &
KRAFTSTOFF-
SYSTEME

ELEKTRIK

BELEUCHTUNG

MONTAGE-
MATERIAL &
WERBEARTIKEL

INDEX



ANLASSER

- Günstige Anlasser haben haltbarere Lager als OEM
- Viele OEM-Startermotoren haben ein ungeschütztes Antriebswellennadellager außen an der Antriebswellendichtung; Feuchtigkeit kann und wird durch die Antriebskappe des Elektromotors eindringen und gelangt über die Ankerwelle zum ungeschützten Antriebswellennadellager, wodurch das Lager korrodiert
- Ricks macht sich bei ihrem neuen Aftermarket-Teil die Mühe und montiert ein doppelt abgedichtetes Kugellager mit Antriebswellendichtung außen am Lager

MODELLE	ART.-NR.	MODELLE	ART.-NR.
HONDA		SUZUKI	
TRX250 FourTrax Recon 08-20	2110-1299	LTZ400 Quad Sport 04-09	2110-1298



2110-1299

- Hier gesunden Menschenverstand walten zu lassen hat zwei Effekte: erstens wird das äußere Lager nun vor Schäden durch eindringendes Wasser geschützt und zweitens ist das abgedichtete Kugellager austauschbar
- Siehe Seiten 1150-1152 des 2022 Parts Europe ATV/UTV Katalogs für das komplette Sortiment an Anlassern von Rick's Motorsport

HAFTUNGSAUSSCHLUSS: SIEHE SEITE 4 FÜR WICHTIGE INFORMATIONEN BEZÜGLICH BESTIMMTER GARANTIELEISTUNGEN, ABGASANGABEN UND LÄRMSCHUTZBESTIMMUNGEN.

AUSPUFF



2110-1282



ANLASSER REPARATURSATZ

- Erfüllt oder übertrifft den OE-Test mit 30.000 Betätigungen ISO9001 und TS16949 zertifiziert
- Heavy-Duty Ersatz-Anlasser, der die Hersteller-Spezifikationen erfüllt und übertrifft
- Zur Reparatur älterer Anlassermodelle bei Beschädigungen
- 100 % neue Einheiten und Komponenten

BESCHREIBUNG	ANLASSER-REP-SATZ ART.-NR.
POLARIS	
ATP 330 4x4 04-05	2110-1282
Magnum 330 2x4 03-05	2110-1282
Magnum 330 4x4 03-06	2110-1282
Trail Blazer 330 2x4 08-13	2110-1282
Trail Boss 330 2x4 03-13	2110-1282
Worker 335 4x4 99	2110-1282
Ranger 400 4x4 10-14	2110-1282
Sportsman 400 4x4 01-05	2110-1282
Magnum 425 2x4 95-97	2110-1282
Magnum 425 4x4 95-97	2110-1282
Sportsman 450 4x4 06-07	2110-1282
ATP 500 HO 4x4 04-05	2110-1282
Outlaw 500 06-07	2110-1282
Predator 500 2x4 03-07	2110-1282
Ranger 500 4x4 04-06	2110-1282

BESCHREIBUNG	ANLASSER-REP-SATZ ART.-NR.
POLARIS (FORTS.)	
Ranger 500 6x6 04	2110-1282
Ranger 500 Crew 4x4 11-12	2110-1282
Ranger 500 EFI 4x4 07-12	2110-1282
Scrambler 500 4x4 00-12	2110-1282
Sportsman 500 4x4 96-97	2110-1282
Sportsman 500 6x6 01-08	2110-1282
Sportsman 500 EFI 4x4 Touring 08-09	2110-1282
Sportsman 500 EFI 4x4 06-09	2110-1282
Sportsman 500 EFI X2 4x4 07-09	2110-1282
Sportsman 500 HO (Vergaser) 4x4 Forest 11-13	2110-1282
Sportsman 500 HO (Vergaser) 4x4 Touring 10-12	2110-1282
Sportsman 500 HO (Vergaser) 4x4 06-12	2110-1282
Sportsman 500 HO (ÄLTERE) 4x4 05	2110-1282

BESCHREIBUNG	ANLASSER-REP-SATZ ART.-NR.
POLARIS (FORTS.)	
Sportsman 500 HO (NEUERE) 4x4 05	2110-1282
Sportsman 500 HO 4x4 03-04	2110-1282
Worker 500 4x4 99-01	2110-1282
Xplorer 500 4x4 97	2110-1282
YAMAHA	
YFM 400 F 4x4 Big Bear 03-04	2110-1278
YFM 400 FW 4x4 Big Bear Pro 02-04	2110-1278

SCHUTZ



MAGNETSCHALTER

- 100 % neue Einheiten und Komponenten
- Tasterbetätigung
- Isolierte Basis mit Gehäuse aus Phenolharz
- Kupfer-Kontakte

BESCHREIBUNG	ART.-NR.
ARCTIC CAT	
400 2x4 DVX 07-08	2110-1165
400 4x4 Auto 03-08	2110-1164
400 4x4 01-06	2110-1164
500 4x4 Auto 00-08	2110-1164
H1 550 EFI 4x4 GT EFT 12	2110-1165
H1 650 4x4 3 In 1 07	2110-1165
H1 650 4x4 08-11	2110-1165
Prowler 650 EFI 4x4 XT 07-08	2110-1165
700 4x4 Diesel Auto 07-09	2110-1165
Wildcat 1000 EFI HO 4x4 LTD 13-14	2110-1165
Wildcat 1000 EFI HO 4x4 X EPS 15	2110-1165
Wildcat 1000 EFI HO 4x4 13-14	2110-1165
Wildcat 4 1000 EFI HO 4x4 X 14	2110-1165

BESCHREIBUNG	ART.-NR.
HONDA	
TRX 90 12-20	2110-1164
ATC 200 X 83-85	2110-1164
TRX 250 TE Fourtrax Recon ES 02-20	2110-1164
TRX 250 TE 05-14	2110-1172
TRX 250 TE 16-20	2110-1172
TRX 250 TM 05-14	2110-1172
TRX 250 TM 16-20	2110-1172
TRX 300 EX Sportrax 00-05	2110-1164
TRX 300 FW 4x4 Fourtrax 88-00	2110-1164
TRX 350 FE 4x4 Fourtrax Rancher ES 00-06	2110-1164
TRX 350 FM 4x4 Fourtrax Rancher 00-06	2110-1164
TRX 350 TE Fourtrax Rancher ES 00-06	2110-1171
TRX 350 TM Fourtrax Rancher 00-06	2110-1164



2110-1165

BESCHREIBUNG	ART.-NR.
HONDA (FORTS.)	
450 ES Fourtrax Foreman ES 98-01	2110-1171
500 FA Fourtrax Foreman Rubicon 01-14	2110-1164
500 FE 4x4 Fourtrax Foreman ES 05-13	2110-1164
500 FM 4x4 Fourtrax Foreman 05-13	2110-1164
650 FA Fourtrax Rincon 03-05	2110-1164
POLARIS	
300 6x6 94	2110-1184
Sportsman 300 4x4 08-10	2110-1184
Sportsman 400 HO 4x4 08-12	2110-1184
Sportsman XP 550 EFI 4x4 E[S] 09	2110-1184
Sportsman XP 550 EFI 4x4 09	2110-1184

BREMSEN

RIEMEN, KETTEN, RITZEL/ KETTENRÄDER

ANTRIEB

FEDERUNG

MOTOR & KÜHLUNG



EGT-02 EVO DUAL ABGASTEMPERATUR DATENSAMMLER

- Dual Abgastemperatur Datensammler
- Ermöglicht dem Fahrer ein präziseres Motortuning und eine Überwachung der vorherigen Betätigungen (bis zu 50)
- Einstellbare Warnung für jeden Zylinder ermöglicht das Einstellen einer Maximaltemperatur-Warnung bis 1149 °C (2100 °F)
- Durch ein rotes Blinken auf dem Bildschirm ist es sehr einfach zu erkennen, falls etwas mit dem Motor nicht stimmt (das kann den Motor retten)
- Effektiver Temperaturbereich zwischen -10 °C - 60 °C (14 °F - 140 °F)



BESCHREIBUNG	ART.-NR.
EGT-02 EVO Dual Abgastemperatur Datensammler	2212-0883

BELEUCHTUNG

MONTAGE-MATERIAL & WERBEARTIKEL

INDEX

HAFTUNGSAUSSCHLUSS: SIEHE SEITE 4 FÜR WICHTIGE INFORMATIONEN BEZÜGLICH BESTIMMTER GARANTIELEISTUNGEN, ABGASANGABEN UND LÄRMSCHUTZBESTIMMUNGEN.



GESCHWINDIGKEITSSENSOR FÜR CAN-AM

- Zur Reparatur eines defekten Tachos und zur Verhinderung möglicher Motorwarmlicht-Aktivierung
- Kein OEM-Ersatzteil mehr erforderlich
- Direkter OEM-Plug-and-Play-Ersatz

MODELLE	ART.-NR.
Outlander 400 STD 4x4 09-15	2210-0591
Outlander 400 XT 4x4 12-14	2210-0591
Outlander Max 400 EFI/STD/XT 15	2210-0591
Outlander Max 400 STD 4x4 09-14	2210-0591
Outlander Max 400 XT 4x4 13-14	2210-0591
DS 450 EFI MXC 09	2210-0591
DS 450 EFI XXC 09	2210-0591
DS 450 STD/X 09	2210-0591
Outlander DPS 450 EFI 17-22	2210-0591
Outlander L 450 EFI 15-16	2210-0591
Outlander L Max 450 EFI 15-16	2210-0591
Outlander Max 450 EFI 17	2210-0591
Outlander Max DPS 450 EFI 17-22	2210-0591
Outlander Max STD 450 EFI 18-22	2210-0591
Outlander STD 450 EFI 17-22	2210-0591
Outlander 500 LTD 4x4 10	2210-0591
Outlander 500 STD 4x4 07-15	2210-0591
Outlander 500 XT 4x4 07-14	2210-0591
Outlander L 500 EFI 15	2210-0591
Outlander L Max 500 EFI 15	2210-0591
Outlander Max 500 EFI 15	2210-0591
Outlander Max 500 STD 4x4 07-14	2210-0591
Outlander Max 500 XT 4x4 07-14	2210-0591
Quest 500 03	2210-0591
Quest 500 XT 02-03	2210-0591
Renegade 500 08-15	2210-0591
Renegade 500 XT 12	2210-0591
Outlander DPS 570 EFI 16-22	2210-0591
Outlander L 570 EFI 16	2210-0591
Outlander LE 570 EFI 16	2210-0591
Outlander Max 570 EFI 16-17	2210-0591
Outlander Max DPS 570 EFI 16-22	2210-0591
Outlander Max STD 570 EFI 18-22	2210-0591
Outlander STD 570 EFI 17-22	2210-0591
Outlander XMR 570 EFI 16-22	2210-0591
Renegade 570 EFI 16-22	2210-0591
Renegade XMR 570 EFI 17-21	2210-0591
Outlander 650 STD 4x4 06-15	2210-0591
Outlander 650 XMR 13-22	2210-0591
Outlander 650 XT 4x4 06-14	2210-0591
Outlander DPS 650 EFI 17-22	2210-0591
Outlander Max 650 DPS 21-22	2210-0591
Outlander Max 650 STD 4x4 06-15	2210-0591
Outlander Max 650 XT 21-22	2210-0591
Outlander Max 650 XT 4x4 06-14	2210-0591
Outlander STD 650 EFI 17-22	2210-0591
Renegade 650 EFI 18-19	2210-0591
Maverick Trail 700 22	2210-0591
Maverick Trail 700 DPS 22	2210-0591
Commander 800 DPS 13-20	2210-0591
Commander 800 LTD 16	2210-0591
Commander 800 STD 11-20	2210-0591
Commander 800 XT 11-20	2210-0591
Commander 800 XTP 16	2210-0591
Commander Max 800 DPS 16-20	2210-0591
Traxter 800 16-17	2210-0591
Traxter 800 DPS 16	2210-0591
Traxter 800 XT 16-17	2210-0591
Traxter Max 800 DPS 17	2210-0591
Traxter Max 800 XT 17	2210-0591
Maverick Trail 800R 18-21	2210-0591
Maverick Trail 800R DPS 18-21	2210-0591
Outlander 800 STD 4x4 06-08	2210-0591

MODELLE	ART.-NR.
Outlander 800 XMR 11-12	2210-0591
Outlander 800 XT 4x4 06-08	2210-0591
Outlander 800 XXC 11	2210-0591
Outlander 800R STD 4x4 09-15	2210-0591
Outlander 800R XMR 15	2210-0591
Outlander 800R XT 4x4 09-14	2210-0591
Outlander Max 800 LTD 4x4 07-08	2210-0591
Outlander Max 800 STD 4x4 06-08	2210-0591
Outlander Max 800 XT 4x4 06-08	2210-0591
Outlander Max 800R EFI 15	2210-0591
Outlander Max 800R LTD 4x4 09-12	2210-0591
Outlander Max 800R STD 4x4 09-14	2210-0591
Outlander Max 800R XT 4x4 09-14	2210-0591
Renegade 800 07-15	2210-0591
Renegade 800 X 08-09	2210-0591
Renegade 800 XXC 10-14	2210-0591
Outlander 850 16	2210-0591
Outlander 850 DPS 16-22	2210-0591
Outlander 850 XMR 16-22	2210-0591
Outlander 850 XT 16-22	2210-0591
Outlander 850 XTP 16-22	2210-0591
Outlander Max 850 DPS 17-21	2210-0591
Outlander Max 850 XT 16-22	2210-0591
Outlander Max 850 XTP 16-22	2210-0591
Renegade 850 16-22	2210-0591
Renegade 850 XXC 16-22	2210-0591
Maverick X3 17	2210-0591
Maverick X3 900 HO 18	2210-0591
Maverick X3 Max Turbo 18-22	2210-0591
Maverick X3 Max Turbo R 18-21	2210-0591
Maverick X3 Max Turbo R DS 20	2210-0591
Maverick X3 Max Turbo R RS 20-21	2210-0591
Maverick X3 Max Turbo R XDS 18-19	2210-0591
Maverick X3 Max Turbo R XRS 18-19	2210-0591
Maverick X3 Max Turbo R XRS mit Smart-Lok 18	2210-0591
Maverick X3 Max Turbo RR XDS 20-22	2210-0591
Maverick X3 Max Turbo RR XMR 20-22	2210-0591
Maverick X3 Max Turbo RR XRS 20-22	2210-0591
Maverick X3 Turbo 18-22	2210-0591
Maverick X3 Turbo R 18-21	2210-0591
Maverick X3 Turbo R DS 20	2210-0591
Maverick X3 Turbo R RS 20	2210-0591
Maverick X3 Turbo R XDS 18-19	2210-0591
Maverick X3 Turbo R XMR 18-19	2210-0591
Maverick X3 Turbo R XRC 18-19	2210-0591
Maverick X3 Turbo R XRS 18-19	2210-0591
Maverick X3 Turbo R XRS mit Smart-Lok 18	2210-0591
Maverick X3 Turbo RR DS 22	2210-0591
Maverick X3 Turbo RR RS 22	2210-0591
Maverick X3 Turbo RR XDS 20-22	2210-0591
Maverick X3 Turbo RR XMR 20-21	2210-0591
Maverick X3 Turbo RR XMR 64 22	2210-0591
Maverick X3 Turbo RR XMR 72 22	2210-0591
Maverick X3 Turbo RR XRC 20-21	2210-0591
Maverick X3 Turbo RR XRC 64 22	2210-0591
Maverick X3 Turbo RR XRC 72 22	2210-0591
Maverick X3 Turbo RR XRS 20-22	2210-0591
Maverick X3 Turbo XMR 18-21	2210-0591
Maverick X3 Turbo XRC 18-21	2210-0591
Maverick X3 XDS 17	2210-0591
Maverick X3 XRS 17	2210-0591



- Passend für die meisten Can-Am ATV und UTV Modelle von 2022-2022
- Günstiger als OEM
- Ersetzt Can-Am OEM-NR. 420265722

MODELLE	ART.-NR.
Commander 1000 DPS 11-22	2210-0591
Commander 1000 LTD 12-20	2210-0591
Commander 1000 STD 11-19	2210-0591
Commander 1000 X 11-12	2210-0591
Commander 1000 XMR 22	2210-0591
Commander 1000 XT 11-22	2210-0591
Commander 1000 XTP 14-22	2210-0591
Commander Max 1000 DPS 14-22	2210-0591
Commander Max 1000 LTD 14-20	2210-0591
Commander Max 1000 STD 15-19	2210-0591
Commander Max 1000 XT 14-22	2210-0591
Commander Max 1000 XTP 15-22	2210-0591
Traxter 1000 16-17	2210-0591
Traxter 1000 DPS 16	2210-0591
Traxter 1000 XT 16-17	2210-0591
Traxter 1000 XT CAB 17	2210-0591
Traxter Max 1000 DPS 17	2210-0591
Traxter Max 1000 Lone Star 18	2210-0591
Traxter Max 1000 XT 17	2210-0591
Traxter Max 1000 XT CAB 18	2210-0591
Maverick 1000 STD 13-18	2210-0591
Maverick 1000 Turbo 16-17	2210-0591
Maverick 1000 Turbo XDS 15-16	2210-0591
Maverick 1000 Turbo XRS 16	2210-0591
Maverick 1000 XC 16-17	2210-0591
Maverick 1000 XDS 15-16	2210-0591
Maverick 1000 XMR 14-18	2210-0591
Maverick 1000 XRS 13-15	2210-0591
Maverick 1000 XRS DPS 14	2210-0591
Maverick 1000 XXC 14-17	2210-0591
Maverick 1000R DPS 16	2210-0591
Maverick 1000R XC 18	2210-0591
Maverick 1000R XC DPS 17-18	2210-0591
Maverick 1000R XXC 18	2210-0591
Maverick Max 1000 STD 14-18	2210-0591
Maverick Max 1000 Turbo 16-17	2210-0591
Maverick Max 1000 Turbo XDS 15-17	2210-0591
Maverick Max 1000 Turbo XRS 16-17	2210-0591
Maverick Max 1000 XDS 15-16	2210-0591
Maverick Max 1000 XMR 17-18	2210-0591
Maverick Max 1000 XRS 14-15	2210-0591
Maverick Sport 1000 19-22	2210-0591
Maverick Sport 1000 DPS 19-20	2210-0591
Maverick Sport 1000R DPS 19-22	2210-0591
Maverick Sport 1000R XMR 19-22	2210-0591
Maverick Sport 1000R XRC 19-22	2210-0591
Maverick Sport 1000R XXC 20-22	2210-0591
Maverick Sport Max 1000R DPS 19-22	2210-0591
Maverick Trail 1000 18-21	2210-0591
Maverick Trail 1000 DPS 18-22	2210-0591
Outlander 1000 DPS 12-19	2210-0591
Outlander 1000 XMR 13-22	2210-0591
Outlander 1000 XT 12-22	2210-0591
Outlander 1000 XTP 13-22	2210-0591
Outlander 1000 XXC 20-22	2210-0591
Outlander Max 1000 13-20	2210-0591
Outlander Max 1000 LTD 15-16	2210-0591
Outlander Max 1000 XT 13-22	2210-0591
Outlander Max 1000 XTP 13-22	2210-0591
Renegade 1000 12-19	2210-0591
Renegade 1000 XMR 16-22	2210-0591
Renegade 1000 XXC 12-22	2210-0591

AUSPUFF

SCHNEESCHILDE & ARBEITSGERÄTE

SEILWINDEN & HALTERUNGEN

AUDIO

ALLGEMEINES ZUBEHÖR & SCHLÖSSER

GEPÄCKTRÄGER & ZUBEHÖR

TRANSPORT-BOXEN & GEPÄCK

KAROSSERIE

SCHUTZ

LENKER & GRIFF-ARMATUREN

RÄDER & RADZUBEHÖR

BREMSEN

RIEMEN, KETTEN, RITZEL/ KETTENRÄDER

ANTRIEB

FEDERUNG

MOTOR & KÜHLUNG

LUFTFILTER & KRAFTSTOFF-SYSTEME

ELEKTRIK

BELEUCHTUNG

MONTAGE-MATERIAL & WERBEARTIKEL

INDEX

HAFTUNGSAUSSCHLUSS: | SIEHE SEITE 4 FÜR WICHTIGE INFORMATIONEN BEZÜGLICH BESTIMMTER GARANTIELEISTUNGEN, ABGASANGABEN UND LÄRMSCHUTZBESTIMMUNGEN.

AUSPUFF

SCHNEESCHILDE & ARBEITSGERÄTE

SEILWINDEN & HALTERUNGEN

AUDIO

ALLGEMEINES ZUBEHÖR & SCHLÖSSER

GEPÄCKTRÄGER & ZUBEHÖR

TRANSPORT-BOXEN & GEPÄCK

KAROSSERIE

SCHUTZ

LENKER & GRIFF-ARMATUREN

RÄDER & RADZUBEHÖR

BREMSEN

RIEMEN, KETTEN, RITZEL/ KETTENRÄDER

ANTRIEB

FEDERUNG

MOTOR & KÜHLUNG

LUFTFILTER & KRAFTSTOFF-SYSTEME

ELEKTRIK

BELEUCHTUNG

MONTAGE-MATERIAL & WERBEARTIKEL

INDEX



GESCHWINDIGKEITSSENSOR

- Einfache Plug-n-Play-Installation
- Direkter Ersatz für das Original

MODELLE	ART.-NR.
ARCTIC CAT	
350CR 11-12	2210-0606
366 4x4/Auto 09	2210-0606
Alterra 400 16-17	2210-0606
400TRV 09-14	2210-0606
425CR EFI 11	2210-0606
425CR/SE 12	2210-0606
Alterra 450 16	2210-0606
450CR 13	2210-0606
450 EFI 10-11	2210-0606
450/GT 12	2210-0606
450TRV EFI 11	2210-0606
450TRV/GT 12	2210-0606
450XC EFI 11-17	2210-0606
500 13-17	2210-0606
500CR 13-15	2210-0606
500XT 13-17	2210-0606
Alterra 500XT EPS 16	2210-0606
Alterra 500 17-18	2210-0606
500TRV 13-15, 17	2210-0606
500XR 15	2210-0606

MODELLE	ART.-NR.
ARCTIC CAT (FORTS.)	
500HDX XT 16-17	2210-0606
Prowler 500 17-18	2210-0606
Prowler 500HDX 14-15	2210-0606
Prowler 500HDX LTD 14	2210-0606
POLARIS	
Magnum 325 00-02	2210-0605
ATP 330/500 04-05	2210-0605
Magnum 330 03-06	2210-0605
Trailblazer 330 10-13	2210-0604
Trailboss 330 05	2210-0605
Trailboss 330 10-13	2210-0604
Sportsman 335 00	2210-0605
Sportsman 400 01-05	2210-0605
Xplorer 400 00	2210-0605
Xpedition 425 00-02	2210-0605
Sportsman 450 06-07	2210-0605
Diesel 455 00-01	2210-0605
LUH 6x6 500 02	2210-0605
Magnum 500 00-03	2210-0605
Pro 500 02	2210-0605

2210-0606



Y-KABEL

- Dieses Kabel-Set ermöglicht den einfachen Anschluss eines 5-Pol Kippschalters
- Mit 5-Pol-Buchse, 3-Pol-Stecker und insgesamt 5 Kabeln

BESCHREIBUNG

Y-Kabel

ART.-NR.

2106-0583

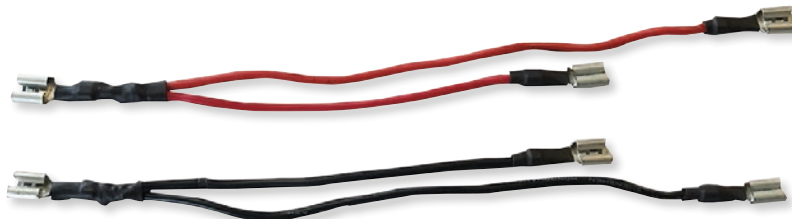

ANSCHLUSSKABEL FÜR POLARIS IMPULS-SAMMELSCIENE

- Ermöglicht dem Nutzer den meisten elektrischen Zubehör dauerhaft oder nur bei eingeschalteter Zündung zu nutzen, ohne die Originalkabel kürzen zu müssen
- Normalerweise verwendet für Zusatzscheinwerfer, Antennen, Beleuchtung, Soundbars, Hupen und Seilwinden (bei eingeschalteter Zündung)
- Verwendet ein Kabel mit 14 AWG mit 15 cm (6") Hauptkabel
- Traditionelle Kabelfarben: rot - Dauerbetrieb +12V, orange - eingeschaltete Zündung +12V, schwarz - Erde
- Praktischer 3er-Pack für weiteres Zubehör

BESCHREIBUNG

Anschlusskabel für Impuls-Sammelschiene

ART.-NR.

2130-0360



HAFTUNGSAUSSCHLUSS: SIEHE SEITE 4 FÜR WICHTIGE INFORMATIONEN BEZÜGLICH BESTIMMTER GARANTIELEISTUNGEN, ABGASANGABEN UND LÄRMSCHUTZBESTIMMUNGEN.



2001-2521

HALOGENSCHEINWERFER

- Ersetzen Sie Ihre kaputten originalen Scheinwerfer mit diesen Halogenscheinwerfern von Moose
- Direkter-Ersatz
- Einzeln oder paarweise erhältlich (siehe Tabelle)

MODELLE	BESCHREIBUNG	ART.-NR.
POLARIS		
ACE 325 14-16	Scheinwerfer in vorderem Stoßfänger (Paar)	2001-2521
ACE 500 17-19	Scheinwerfer in vorderem Stoßfänger (Paar)	2001-2521
ACE 570 15-19	Scheinwerfer in vorderem Stoßfänger (Paar)	2001-2521
ACE 900 16	Scheinwerfer in vorderem Stoßfänger (Paar)	2001-2521
ACE 900 17-19	Scheinwerfer in vorderem Stoßfänger (Paar)	2001-2522
Hawkeye 325 15	Scheinwerfer in vorderem Stoßfänger (Paar)	2001-2521
Hawkeye 400 11-14	Scheinwerfer für Lenker (Stck.)	2001-2519
	Scheinwerfer in vorderem Stoßfänger (Paar)	2001-2521
Ranger 400 10-14	Scheinwerfer in vorderem Stoßfänger (Paar)	2001-2521
Sportsman 400 05	Scheinwerfer für Lenker (Stck.)	2001-2519
Sportsman 400 HO 11-14	Scheinwerfer für Lenker (Stck.)	2001-2519
	Scheinwerfer in vorderem Stoßfänger (Paar)	2001-2521
Sportsman 450 06-07	Scheinwerfer für Lenker (Stck.)	2001-2519
Sportsman 450 HO 16-17	Scheinwerfer für Lenker (Stck.)	2001-2519
	Scheinwerfer in vorderem Stoßfänger (Paar)	2001-2521
Sportsman 450 HO 18-20	Scheinwerfer in vorderem Stoßfänger (Paar)	2001-2521
Sportsman 450 HO 21-22	Scheinwerfer in vorderem Stoßfänger (Paar)	2001-2522
Ranger 500 09-13	Scheinwerfer in vorderem Stoßfänger (Paar)	2001-2521
Sportsman 500 05-10	Scheinwerfer für Lenker (Stck.)	2001-2519
Sportsman 500 HO 11-13	Scheinwerfer für Lenker (Stck.)	2001-2519
	Scheinwerfer in vorderem Stoßfänger (Paar)	2001-2521
Sportsman 550 09-14	Scheinwerfer in vorderem Stoßfänger (Paar)	2001-2521
Ranger 570 (alle außer 15-16 Fullsize) 14-22	Scheinwerfer in vorderem Stoßfänger (Paar)	2001-2521
Ranger 570 Fullsize 15-16	Scheinwerfer in vorderem Stoßfänger (Paar)	2001-2520
RZR 570 12-22	Scheinwerfer in vorderem Stoßfänger (Paar)	2001-2521
Sportsman 570 (alle außer SP) 14-17	Scheinwerfer für Lenker (Stck.)	2001-2519
	Scheinwerfer in vorderem Stoßfänger (Paar)	2001-2521
Sportsman 570 (alle) 18-20	Scheinwerfer in vorderem Stoßfänger (Paar)	2001-2521
Sportsman 570 SP 15-20	Scheinwerfer in vorderem Stoßfänger (Paar)	2001-2521
Sportsman 570 (alle Standard-Fahrwerk-Modelle) 21-22	Scheinwerfer in vorderem Stoßfänger (Paar)	2001-2522
Sportsman 570 (X2, Touring, 6x6 Modelle) 21-22	Scheinwerfer in vorderem Stoßfänger (Paar)	2001-2521
Sportsman 600 05	Scheinwerfer für Lenker (Stck.)	2001-2519
Ranger 700 09	Scheinwerfer in vorderem Stoßfänger (Paar)	2001-2521
Sportsman 700 05-08	Scheinwerfer für Lenker (Stck.)	2001-2519
Ranger 800 10-14	Scheinwerfer in vorderem Stoßfänger (Paar)	2001-2521
RZR 800 08-10	Scheinwerfer in vorderem Stoßfänger (Paar)	2001-2521
Sportsman 800 05-10	Scheinwerfer für Lenker (Stck.)	2001-2519
Sportsman 800 11-14	Scheinwerfer für Lenker (Stck.)	2001-2519
	Scheinwerfer in vorderem Stoßfänger (Paar)	2001-2521
Sportsman 850 09-16	Scheinwerfer in vorderem Stoßfänger (Paar)	2001-2521
Sportsman 850 17-22	Scheinwerfer in vorderem Stoßfänger (Paar)	2001-2522
Sportsman 850 High Lifter und Touring 16-22	Scheinwerfer in vorderem Stoßfänger (Paar)	2001-2521
Ranger 900 XP 13-19	Scheinwerfer in vorderem Stoßfänger (Paar)	2001-2520
Sportsman 1000 XP 15	Scheinwerfer in vorderem Stoßfänger (Paar)	2001-2521
Sportsman 1000 High Lifter und Touring 16-22	Scheinwerfer in vorderem Stoßfänger (Paar)	2001-2521
Sportsman ETX 15	Scheinwerfer in vorderem Stoßfänger (Paar)	2001-2521
Ranger 1000 XP 15-18	Scheinwerfer in vorderem Stoßfänger (Paar)	2001-2520
Ranger 1000 Diesel 15-18	Scheinwerfer in vorderem Stoßfänger (Paar)	2001-2520
Ranger HST 15-17	Scheinwerfer in vorderem Stoßfänger (Paar)	2001-2520
Ranger Brutus 13-18	Scheinwerfer in vorderem Stoßfänger (Paar)	2001-2520
Ranger Pro-XD 19-22	Scheinwerfer in vorderem Stoßfänger (Paar)	2001-2520
Ranger EV 10-14	Scheinwerfer in vorderem Stoßfänger (Paar)	2001-2521

AUSPUFF

SCHNEESCHILDE & ARBEITSGERÄTE

SEILWINDEN & HALTERUNGEN

AUDIO

ALLGEMEINES ZUBEHÖR & SCHLÖSSER

GEPÄCKTRÄGER & ZUBEHÖR

TRANSPORT-BOXEN & GEPÄCK

KAROSSERIE

SCHUTZ

LENKER & GRIFF-ARMATUREN

RÄDER & RADZUBEHÖR

BREMSEN

RIEMEN, KETTEN, RITZEL/ KETTENRÄDER

ANTRIEB

FEDERUNG

MOTOR & KÜHLUNG

LUFTFILTER & KRAFTSTOFF-SYSTEME

ELEKTRIK

BELEUCHTUNG

MONTAGE-MATERIAL & WERBEARTIKEL

INDEX



2001-2514

HALOGEN RÜCKLEUCHTEN

- Ersetzen Sie Ihre kaputten originalen Rückleuchten mit diesen Halogen-Rückleuchten von Moose
- Direkter-Ersatz
- Verdunkelte oder rote Gläser für einige Modelle erhältlich
- Einzeln oder paarweise erhältlich (siehe Tabelle)

MODELLE	BESCHREIBUNG	ART.-NR.	MODELLE	BESCHREIBUNG	ART.-NR.
CAN-AM					
Outlander 500 13-15	Rot (Paar)	2001-2514			
Renegade 500 13-15	Rot (Paar)	2001-2514			
Outlander 570 16-22	Rot (Paar)	2001-2514			
Renegade 570 16-22	Rot (Paar)	2001-2514			
Outlander 650 13-22	Rot (Paar)	2001-2514			
Renegade 650 18-22	Rot (Paar)	2001-2514			
Commander 800 11-20	Rot (Paar)	2001-2514			
Outlander 800 12-15	Rot (Paar)	2001-2514			
Renegade 800 12-15	Rot (Paar)	2001-2514			
Outlander 850 16-22	Rot (Paar)	2001-2514			
Renegade 850 16-22	Rot (Paar)	2001-2514			
Commander 1000 11-20	Rot (Paar)	2001-2514			
Maverick 1000 (außer X3) 13-18	Rot (Paar)	2001-2514			
Outlander 1000 12-22	Rot (Paar)	2001-2514			
Renegade 1000 12-22	Rot (Paar)	2001-2514			
HONDA					
Recon 250 05-22	Rot (Stck.)	2001-2515			
	Schwarz (Stk.)	2001-2516			
TRX 250EX, 250X 07-22	Rot (Stck.)	2001-2515			
	Schwarz (Stk.)	2001-2516			
TRX 300EX, 300X 07-09	Rot (Stck.)	2001-2515			
	Schwarz (Stk.)	2001-2516			
TRX 400X 09-14	Rot (Stck.)	2001-2515			
	Schwarz (Stk.)	2001-2516			
Rancher 420 (alle) 07-13	Rot (Stck.)	2001-2517			
	Schwarz (Stk.)	2001-2518			
Rancher 420 (Hintere Einzelaufhängung) 14-22	Rot (Stck.)	2001-2517			
	Schwarz (Stk.)	2001-2518			
Rancher 420 (starre Hinterradachse) 14-22	Rot (Stck.)	2001-2515			
	Schwarz (Stk.)	2001-2516			
Foreman 500 07-11	Rot (Stck.)	2001-2515			
	Schwarz (Stk.)	2001-2516			
Foreman 500 12-13	Rot (Stck.)	2001-2517			
	Schwarz (Stk.)	2001-2518			
Foreman 500 14-19	Rot (Stck.)	2001-2515			
	Schwarz (Stk.)	2001-2516			
Foreman Rubicon 500 07-14	Rot (Stck.)	2001-2515			
	Schwarz (Stk.)	2001-2516			
Foreman Rubicon 500 15-19	Rot (Stck.)	2001-2517			
	Schwarz (Stk.)	2001-2518			
Foreman/Rubicon 520 (alle) 20-22	Rot (Stck.)	2001-2515			
	Schwarz (Stk.)	2001-2516			
Pioneer 500 15-22	Rot (Stck.)	2001-2515			
	Schwarz (Stk.)	2001-2516			
MUV 700 Big Red 09-13	Rot (Stck.)	2001-2515			
	Schwarz (Stk.)	2001-2516			
TRX 700XX 08-09	Rot (Stck.)	2001-2515			
	Schwarz (Stk.)	2001-2516			
POLARIS					
ACE 150 17-21	Rot (Stck.)	2001-2527			
ACE 325 15-16	Rot (Paar)	2001-2523			
Sportsman 400 05	Rot (Paar)	2001-2524			
Outlaw 450 09-10	Rot (Stck.)	2001-2527			
Sportsman 450 06-07	Rot (Paar)	2001-2524			
Sportsman 450 HO 16-20	Rot (Paar)	2001-2523			
ACE 500 17-19	Rot (Paar)	2001-2523			
Sportsman 500 06-08	Rot (Paar)	2001-2524			
Sportsman 500 09-13	Rot (Paar)	2001-2523			
Outlaw 525 09-11	Rot (Stck.)	2001-2527			
Sportsman 550 09-14	Rot (Paar)	2001-2524			
ACE 570 15-19	Rot (Paar)	2001-2523			
RZR 570 12-22	Rot (Paar)	2001-2523			
Sportsman 570 (alle) 14-20	Rot (Paar)	2001-2523			
Sportsman 570 SP 15-19	Rot (Paar)	2001-2524			
Sportsman 570 Touring 21-22	Rot (Paar)	2001-2523			
Sportsman 600 05	Rot (Paar)	2001-2524			
Sportsman 700 05-07	Rot (Paar)	2001-2524			
RZR 800 08	Rot (Paar)	2001-2524			
RZR 800 09-14	Rot (Paar)	2001-2523			
Sportsman 800 05-08	Rot (Paar)	2001-2524			
Sportsman 800 09-14	Rot (Paar)	2001-2523			
Scrambler 850 13-22	Rot (Stck.)	2001-2527			
Sportsman 850 (alle) 09-14	Rot (Paar)	2001-2524			
Sportsman 850 (alle) 13-16	Rot (Paar)	2001-2523			
Sportsman 850 High Lifter und Touring 17-22	Rot (Paar)	2001-2523			
RZR 900 11-14	Rot (Paar)	2001-2523			
RZR PRO-XP (alle) 20-21	Schwarz (Paar)	2001-2526			
Ranger 1000 18-22 (alle außer Crew 18)	Rot (Paar)	2001-2525			
Scrambler 1000 14-22	Rot (Stck.)	2001-2527			
Sportsman 1000 (alle) 15-16	Rot (Paar)	2001-2523			
Sportsman 1000 High Lifter und Touring 17-22	Rot (Paar)	2001-2523			
YAMAHA					
Bear Tracker 250 02-04	Rot (Stck.)	2001-2513			
Bruin 250 05-06	Rot (Stck.)	2001-2513			
Bruin 350 04-06	Rot (Stck.)	2001-2513			
Grizzly 350 07-14	Rot (Stck.)	2001-2513			
Wolverine 350 02-05	Rot (Stck.)	2001-2513			
Big Bear 400 02-12	Rot (Stck.)	2001-2513			
Kodiak 400 02-06	Rot (Stck.)	2001-2513			
Grizzly 450 07-17	Rot (Stck.)	2001-2513			
Kodiak 450 03-06	Rot (Stck.)	2001-2513			
Rhino 450 06-09	Rot (Stck.)	2001-2513			
Grizzly 660 02-08	Rot (Stck.)	2001-2513			
Rhino 660 04-07	Rot (Stck.)	2001-2513			
Rhino 700 08-13	Rot (Stck.)	2001-2513			
Viking 700 14-22	Rot (Stck.)	2001-2513			
Wolverine 700 16-18	Rot (Stck.)	2001-2513			



2040-2684

AUSPUFF

SCHNEESCHILDE & ARBEITSGERÄTE

SEILWINDEN & HALTERUNGEN

AUDIO

ALLGEMEINES ZUBEHÖR & SCHLÖSSER

GEPÄCKTRÄGER & ZUBEHÖR

TRANSPORT-BOXEN & GEPÄCK

KAROSSERIE

SCHUTZ

LENKER & GRIFF-ARMATUREN

RÄDER & RADZUBEHÖR

BREMSEN

RIEMEN, KETTEN, RITZEL/ KETTENRÄDER

ANTRIEB

FEDERUNG

MOTOR & KÜHLUNG

LUFTFILTER & KRAFTSTOFF-SYSTEME

ELEKTRIK

BELEUCHTUNG

MONTAGE-MATERIAL & WERBEARTIKEL

INDEX

LED ROCK LIGHT KITS

- Bis zu 16 Mio. RGB Farbkombinationen
- Wird per Bluetooth® Telefonapp gesteuert
- Kompatibel mit iOS und Android®
- Universale Montage an jedem 12V-System
- IP68 wasserdichte Konstruktion

BESCHREIBUNG

Vier-Pod-Kit

ART-NR.

2040-2684

- Langlebiges LED-Gehäuse aus Aluminiumguss
- Super helle 6 LED-Chips pro Gehäuse
- Extra-lange 23 cm, 20,5 cm (9", 8") Kabel an jedem Gehäuse
- Blink- und Musikmodi

BESCHREIBUNG

Acht-Pod-Kit

ART-NR.

2040-2685



LICHTPEITSCHEN MIT SCHNELLVERSCHLUSS

- Röhre mit 2" Innendurchmesser und mehr LEDs als eine 5' Lichtlauf-Lichtpeitsche
- Dank des Schnellverschlusses schnell zu entfernen und schnell zu montieren
- Bei den innovativen Lichtlauf-Peitschen ist die gesamte Verkabelung, die die Peitsche benötigt, im Untergestell selbst untergebracht
- Bluetooth®-Steuerung per kostenloser, leicht zu bedienender App; bietet ultimative Funktionalität einschließlich Musiksynchronisation, individuelle Anpassung von Farbe, Muster und Lichteffekt, Einstellung der Farbhelligkeit und Geschwindigkeit, sowie LED-Gruppensteuerung
- Lichtlauffunktion mit 300 verschiedenen Farben und 200 Mustern einschließlich Lichtblitzen, Stroboskop und überblendende Farben, Lauf- und Kaskadenlicht und verschiedene Farbkombinationen von oben, von unten oder der Mitte aus; stellen Sie Geschwindigkeit/ Helligkeit ein oder legen eine Farbe fest



- IP67 staub- und wasserdicht
- Die mitgelieferte Flagge ist austauschbar oder kann komplett entfernt werden
- Enthält zwei Lichtpeitschen, Kabelbaum, Moose-Flagge, amerikanische Flagge, Staubkappen, Flaggen-Befestigungsteile und Montageanleitung

BESCHREIBUNG

Lichtpeitschen mit Schnellverschluss

ART-NR.

2040-3016

PLUG-N-PLAY POWER ADAPTER

- Einfache Plug-n-Play-Installation
- Wird an den OEM-Rücklicht-Kabelbaum angesteckt
- Stromleitung - Bremse, Heck und Erdung
- Inklusive Schrumpfstoßverbinder und Kabelbinder
- Die Plug-n-play Power Adapter können mit LED-Peitschen oder jedem anderen 12V-Zubehör verwendet werden
- Einzeln erhältlich

2040-3013

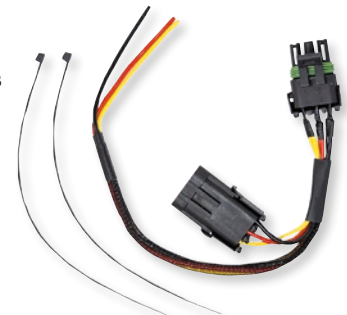

MODELLE	ART-NR.
CAN-AM	
Maverick X3 Max Turbo 18-20	2040-3013
Maverick X3 Max Turbo DS 21	2040-3013
Maverick X3 Max Turbo R 17-19	2040-3013
Maverick X3 Max Turbo R DS 20-21	2040-3013
Maverick X3 Max Turbo R RS 20-21	2040-3013
Maverick X3 Max Turbo R X DS 17-19	2040-3013
Maverick X3 Max Turbo R X RS 17-19	2040-3013
Maverick X3 Max Turbo RR X DS 20-21	2040-3013
Maverick X3 Max Turbo RR X MR 20-21	2040-3013
Maverick X3 Max Turbo RR X RS 20-21	2040-3013
Maverick X3 Max Turbo RR X RS Smart-Shox 21	2040-3013
Maverick X3 Turbo DS 21	2040-3013
Maverick X3 Turbo R DS 20-21	2040-3013
Maverick X3 Turbo R RS 20-21	2040-3013
Maverick X3 Turbo RR X DS 20-21	2040-3013
Maverick X3 Turbo RR X MR (72") 20-21	2040-3013
Maverick X3 Turbo RR X RC (72") 20-21	2040-3013
Maverick X3 Turbo RR X RS 20-21	2040-3013
Maverick X3 Turbo RR X RS Smart-Shox 21	2040-3013
Maverick X3 Turbo R X DS 17-19	2040-3013
Maverick X3 Turbo R X MR 18-19	2040-3013
Maverick X3 Turbo R X RC 18-19	2040-3013
Maverick X3 Turbo R X RS 17-19	2040-3013
Maverick X3 Turbo R X RS mit Smart-Lok 4x4 18	2040-3013
Maverick X3 Turbo X MR 18-21	2040-3013
Maverick X3 Turbo X RC 18-21	2040-3013
Maverick X3 Turbo R 900 4x4 17-19	2040-3013
Maverick X3 Turbo 900 4x4 18-21	2040-3013

MODELLE	ART-NR.
CAN-AM (FORTS.)	
Maverick X3 900 H.O. 4x4 18	2040-3013
POLARIS	
Ranger 500 EFI 4x4 19-21	2040-3011 ¹
Ranger 500 (Mid-Size) EFI 4x4 17-18	2040-3011 ¹
Ranger 570 (Mid-Size) EFI 16-21	2040-3011 ¹
Ranger 570 (Mid-Size) EPS 16-20	2040-3011 ¹
Ranger 570 Premium 4x4 21	2040-3011 ¹
Ranger 800 6x6 16	2040-3011 ¹
RZR 900 Fox Ed. 4x4 20	2040-3011 ¹
RZR 900 Premium 4x4 20	2040-3011 ¹
RZR 900 4x4 16-20	2040-3011 ¹
RZR 900 EPS 4x4 16-19	2040-3011 ¹
General 1000 Deluxe EPS 4x4 16-21	2040-3011 ¹
General 1000 EPS 4x4 16-20	2040-3011 ¹
Ranger 1000 EPS 4x4 20-21	2040-3011 ¹
General 1000 EPS Limited 4x4 18-19	2040-3011 ¹
General 1000 EPS Premium 4x4 18-21	2040-3011 ¹
General 1000 EPS Ride Command Ed. 4x4 17-19	2040-3011 ¹
Ranger 1000 Premium 4x4 20-21	2040-3011 ¹
General 1000 Sport 4x4 20-21	2040-3011 ¹
RZR Pro XP 20	2040-3011 ¹
RZR Pro XP LE 20	2040-3011 ¹
RZR Pro XP Sport 21	2040-3011 ¹
RZR Pro XP Premium 20-21	2040-3011 ¹
RZR Pro XP Ultimate 20-21	2040-3011 ¹
RZR Turbo S 4x4 21	2040-3011 ¹
	2040-3012 ²
RZR Turbo S Liffed LE 4x4 21	2040-3011 ¹
	2040-3012 ²

MODELLE	ART-NR.
POLARIS (FORTS.)	
RZR Turbo S Velocity 4x4 21	2040-3011 ¹
	2040-3012 ²
RZR 4 XP Turbo 4x4 16-18	2040-3011 ¹
RZR XP 1000 4x4 15-21	2040-3011 ¹
	2040-3012 ²
RZR XP 1000 Sport 4x4 21	2040-3011 ¹
	2040-3012 ²
RZR XP 1000 Dynamix Ed. 4x4 19	2040-3011 ¹
	2040-3012 ²
RZR XP 1000 EPS LE 4x4 17	2040-3011 ¹
	2040-3012 ²
RZR XP 1000 High Lifter Ed. 4x4 17-21	2040-3011 ¹
	2040-3012 ²
RZR XP 1000 Limited Edition 4x4 20	2040-3011 ¹
	2040-3012 ²
RZR XP 1000 Premium 4x4 20-21	2040-3011 ¹
	2040-3012 ²
RZR XP 1000 Ride Command 4x4 17-19	2040-3011 ¹
	2040-3012 ²
RZR XP 1000 Trails and Rocks Ed. 4x4 17-21	2040-3011 ¹
	2040-3012 ²
YAMAHA	
YZX 1000R SS XT-R 4x4 20-22	2040-3014
YZX 1000R SS 4x4 17-22	2040-3014
YZX 1000R SS SE 17-21	2040-3014
YZX 1000R 16-22	2040-3014
YZX 1000R SE 4x4 16-20	2040-3014

¹ 4-polig.

² 8-polig.



AUSPUFF

SCHNEESCHILDE & ARBEITSGERÄTE

SEILWINDEN & HALTERUNGEN

AUDIO

ALLGEMEINES ZUBEHÖR & SCHLÖSSER

GEPÄCKTRÄGER & ZUBEHÖR

TRANSPORT-BOXEN & GEPÄCK

KAROSSERIE

SCHUTZ

LENKER & GRIFF-ARMATUREN

RÄDER & RADZUBEHÖR

BREMSEN

RIEMEN, KETTEN, RITZEL/ KETTENRÄDER

ANTRIEB

FEDERUNG

MOTOR & KÜHLUNG

LUFTFILTER & KRAFTSTOFF-SYSTEME

ELEKTRIK

BELEUCHTUNG

MONTAGE-MATERIAL & WERBEARTIKEL

INDEX

CHASE LED-ZUSATZSCHEINWERFER 61 CM (24") ZUR UTV-HECKMONTAGE

- Gut sichtbare gelbe Blink-LEDs mit roten Voll-LEDs sorgen für hervorragende Sichtbarkeit nach hinten, selbst bei Staub und Schnee
- Durch die Länge von 61 cm (24") kann er flexibel an fast jedem UTV montiert werden
- Wird mit einem beleuchteten Kippschalter geliefert, der das Blinkmuster steuert und eine OEM-ähnliche Installation im Armaturenbrett ermöglicht

- Die gelben Lampen können vom Benutzer in drei verschiedene Stroboskop-Muster geschaltet werden, um eine individuelle Anpassung zu ermöglichen. Der Scheinwerfer verfügt über einen Speicher, um nach dem Ausschalten in einer Stroboskop-Einstellung zu bleiben

BESCHREIBUNG

Hinterer UTV Chase-Bleuchtungsstreifen

ART.-NR.

2040-2987

2106-0586



ERSATZSCHALTER- UND KABEL FÜR ZUSATZSCHEINWERFER

- Ersatzschalter und Ersatzkabel für einreihige LED-Leuchtstreifen von Moose Utility Division; separat erhältlich (siehe Seite 1196 des ATV/UTV-Katalogs 2022 von Parts Europe)

BESCHREIBUNG

Ersatz-Schalter für Leuchtstreifen

ART.-NR.

2106-0586

BESCHREIBUNG

Ersatz-Kabel für Leuchtstreifen

ART.-NR.

2106-0587



BESCHREIBUNG

Halterung für Cube-Leuchte der Elite Serie

ART.-NR.

2001-2491

HALTERUNG FÜR CUBE-LEUCHE DER ELITE SERIE

- Mit individuellem Klemmsystem
- Montage links und/oder rechts
- Individuell verstellbarer Winkel
- Paarweise erhältlich



FARBIGE LED-PODS

- Wechsel von weiß auf gelb per Knopfdruck
- 8000 Lumen pro Set
- IP68 wasserdicht
- Aluminium-Gehäuse
- Kabelbaum und Schalter inklusive



2001-2598

BESCHREIBUNG	ART.-NR.	BESCHREIBUNG	ART.-NR.
Gelb/weiße LED	2001-2598	LED, grün	2001-2610



2001-2594



2001-2595



2001-2596



2001-2597

LED-ZUSATZSCHEINWERFER MIT ZWEI FARBEN

- Wechsel von weiß auf gelb per Knopfdruck
- IP67 wasserdicht
- Kombination 30 Grad/60 Grad

- Aluminium-Gehäuse
- Kabelbaum und Schalter inklusive

BESCHREIBUNG	ART.-NR.	BESCHREIBUNG	ART.-NR.
14" B, 4.800 Lumen	2001-2594	32" B, 12.000 Lumen	2001-2596
22" B, 8.400 Lumen	2001-2595	42" B, 18.000 Lumen	2001-2597

HALTERUNG FÜR ZUSATZSCHEINWERFER

- Lasergeschnitten aus 11-Gauge Stahl
- Schwarze Pulverbeschichtung sorgt für einen besseren Schutz vor Witterungseinflüssen
- Einfache Montage mit originalen Montagelöchern
- Paarweise erhältlich



BESCHREIBUNG	ART.-NR.	BESCHREIBUNG	ART.-NR.
POLARIS		POLARIS (FORTS.)	
RZR 900 15-22	2001-2493	RZR XP1000 14-22	2001-2493
RZR XP 900 11-14	2001-2493	General 16-22	2001-2493
RZR 1000S 16-21	2001-2493		

LED-ERSATZBIRNEN FÜR H6M/P15D BIRNEN

- 2000 Lumen
- Erhältlich in 6000K hellweiß oder gelb für staubige oder neblige Bedingungen
- Einzeln erhältlich



2060-0801

FARBE DES LEUCHTMITTELS	ART.-NR.	FARBE DES LEUCHTMITTELS	ART.-NR.
LED, gelb	2060-0801	LED, weiß	2060-0802

AUSPUFF

SCHNEESCHILDE & ARBEITSGERÄTE

SEILWINDEN & HALTERUNGEN

AUDIO

ALLGEMEINES ZUBEHÖR & SCHLÖSSER

GEPÄCKTRÄGER & ZUBEHÖR

TRANSPORT-BOXEN & GEPÄCK

KAROSSERIE

SCHUTZ

LENKER & GRIFF-ARMATUREN

RÄDER & RADZUBEHÖR

BREMSEN

RIEMEN, KETTEN, RITZEL/ KETTENRÄDER

ANTRIEB

FEDERUNG

MOTOR & KÜHLUNG

LUFTFILTER & KRAFTSTOFF-SYSTEME

ELEKTRIK

BELEUCHTUNG

MONTAGE-MATERIAL & WERBEARTIKEL

INDEX



PROGLOW™ LED-SATZ FÜR GOLF CART MIT FARBWECHSEL

- Der komplette ProGLOW™ LED-Satz für Golfcarts mit Farbwechsel enthält vorgeschchnittene LED-Streifen in verschiedenen Größen, die speziell für das Hinzufügen von Unterlicht zu jedem Golfcart entwickelt wurden
- Die LED-Streifen sind mit wasserdichten Steckern IP67 ausgestattet
- ProGLOW™-Verteiler, Kabelverlängerungen und Endkappen sind im Lieferumfang enthalten, um ideale Längen für eine einwandfreie Anbringung und Installation zu erreichen
- Der mitgelieferte Bluetooth Controller ProGLOW™ stellt eine Verbindung zur ProGLOW™-App über Ihr persönliches iOS oder Android Gerät her, womit der Farbwechsel der Beleuchtung individualisiert und gesteuert werden kann
- Die einfach zu bedienende Benutzeroberfläche ermöglicht die Steuerung von bis zu drei Zonen, die unabhängig voneinander mit programmierten einfarbigen oder farbwechselnden Animationsmodi individualisiert werden können

- Unbegrenzte Farbkombinationen können mithilfe des Farbrads oder der Farbanpassungstechnologie mit Kamerazugriff ausgewählt werden, während die Helligkeit und die Geschwindigkeit jeder Bewegung mit einfach zu bedienenden Schieberegler fein abgestimmt werden können
- Das ProGLOW™-System kann auch mit Musik synchronisiert werden, um ein vollständiges audiovisuelles Erlebnis zu schaffen
- Optionale Bremswarnfunktion für mehr Sicherheit während der Fahrt kann aktiviert werden
- Über zusätzliche Batterieüberwachung, Zeitschaltuhr und Sicherheitsfunktionen kann die Beleuchtung gesteuert werden, wenn kein Sichtkontakt besteht
- Für Golfcarts, Systeme mit 12 VDC

BESCHREIBUNG

ProGLOW LED-Satz für Golfcart mit Farbwechsel

ART.-NR.

2040-2992



INNENRAUMBELEUCHTUNG

- Zwei 6-Zoll-LED-Lichtleisten in einem robusten Gummigehäuse werden mit Klebeband zur Befestigung an jeder halbwegs geraden Oberfläche geliefert
- Perfekte Innenbeleuchtung für Handschuhfächer und Laderäume
- Jede Lichtleiste leuchtet mit 18 hellen, weißen LEDs, die eine hervorragende Beleuchtung bieten, und verfügt über eine praktische, integrierte Ein-/Ausschalttaste und eine 5-minütige Abschaltautomatik, um eine Entladung der Batterie zu verhindern
- Schnell abtrennbarer Kabelbaum und Verlängerungskabel für einfache Installation und ideale Platzierung
- Funktioniert an allen 12 VDC-Systemen

BESCHREIBUNG

Innenraumbeleuchtung

ART.-NR.

2040-2994

AUSPUFF

SCHNEESCHILDE & ARBEITSGERÄTE

SEILWINDEN & HALTERUNGEN

AUDIO

ALLGEMEINES ZUBEHÖR & SCHLÖSSER

GEPÄCKTRÄGER & ZUBEHÖR

TRANSPORT-BOXEN & GEPÄCK

KAROSSERIE

SCHUTZ

LENKER & GRIFF-ARMATUREN

RÄDER & RADZUBEHÖR

BREMSEN

RIEMEN, KETTEN, RITZEL/ KETTENRÄDER

ANTRIEB

FEDERUNG

MOTOR & KÜHLUNG

LUFTFILTER & KRAFTSTOFF-SYSTEME

ELEKTRIK

BELEUCHTUNG

MONTAGE-MATERIAL & WERBEARTIKEL

INDEX



SXS SPIEGEL

- Spiegelglas mit 190,5 mm x 133,35 mm (7,5" x 5,25") auf der dem Fahrer zugewandten Seite
- Seitenspiegel mit weißer Positionsleuchte und gelbem Blinker
- Die nach vorne zeigende Seite enthält 8 hellweiße Positionsleuchten und 12 gelbe LEDs, die als Blinker fungieren
- Mit 1828,8 mm (6') langen Kabeln und wasserdichtem Stecker für Plug-and-Play-Installation
- SXS Blinkermodul von Custom Dynamics (ART.-NR. 2050-0449 separat erhältlich auf Seite 1207 des ATV/UTV-Katalogs 2022 von Parts Europe)
- Mit zwei Schrauben kann jeder Spiegel rutschfest befestigt werden
- Die verstellbare Halterung ermöglicht es, den Spiegel im gewünschten Blickwinkel zu positionieren, und kann außerdem schnell eingeklappt werden, um eine Beschädigung des Spiegels zu verhindern

- Mit Windschilden verwendbar
- Die Spiegel lassen sich an jedem 40,64 mm x (1,6"-2") Rundrohr-Überrollkäfig mit den angebrachten C-Klammern befestigen
- Betriebsspannung: 9 V-18 V DC, Wattleistung: 15 W
- Die Anschlussstecker können für festverdrahtete Anwendungen entfernt werden

BESCHREIBUNG

SXS Spiegel

ART.-NR.

0640-1664

POWERMADD



2040-2903

KITS MIT LED-RÜCKLEUCHTEN

- Die programmierbare Einheit kann für verschiedene Modelle verwendet werden (entweder ATV oder UTV; siehe Tabelle)
- Nach der Installation schaltet sich das Licht automatisch ein, wenn der Rückwärtsgang eingelegt wird, oder Sie schalten das Licht manuell mit dem mitgelieferten 12-V-Schalter ein
- Aluminium-Gehäuse, LED mit Schutzart IP67; sehr langlebig
- Abmessungen 3,9" x 1,1" x 0,5" (98 mm x 28 mm x 13 mm)
- Das erforderliche Montagematerial ist im Lieferumfang enthalten

MODELLE

Für Polaris UTVs

ART.-NR.

2040-2903

MODELLE

Für Polaris ATVs

ART.-NR.

2040-2904

AUSPUFF

SCHNEESCHILDE & ARBEITSGERÄTE

SEILWINDEN & HALTERUNGEN

AUDIO

ALLGEMEINES ZUBEHÖR & SCHLÖSSER

GEPÄCKTRÄGER & ZUBEHÖR

TRANSPORT-BOXEN & GEPÄCK

KAROSSERIE

SCHUTZ

LENKER & GRIFF-ARMATUREN

RÄDER & RADZUBEHÖR

BREMSEN

RIEMEN, KETTEN, RITZEL/ KETTENRÄDER

ANTRIEB

FEDERUNG

MOTOR & KÜHLUNG

LUFTFILTER & KRAFTSTOFF-SYSTEME

ELEKTRIK

BELEUCHTUNG

MONTAGE-MATERIAL & WERBEARTIKEL

INDEX



AUSPUFF

SCHNEESCHILDE & ARBEITSGERÄTE

SEILWINDEN & HALTERUNGEN

AUDIO

ALLGEMEINES ZUBEHÖR & SCHLÖSSER

GEPÄCKTRÄGER & ZUBEHÖR

TRANSPORT-BOXEN & GEPÄCK

KAROSSERIE

SCHUTZ

LENKER & GRIFF-ARMATUREN

RÄDER & RADZUBEHÖR

BREMSEN

RIEMEN, KETTEN, RITZEL/ KETTENRÄDER

ANTRIEB

FEDERUNG

MOTOR & KÜHLUNG

LUFTFILTER & KRAFTSTOFF-SYSTEME

ELEKTRIK

BELEUCHTUNG

MONTAGE-MATERIAL & WERBEARTIKEL

INDEX



KIPPSCHALTER

- LED-Hinterleuchtung für Nachtfahrten
- Konzipiert für anspruchsvolle Off-Road-Nutzung
- Gängige Größe passt zu den meisten Paneelen (kann bündig im Armaturenbrett montiert werden)
- Griffiger Schalter für einfache Bedienung in unwegsamem Gelände
- Einzeln erhältlich

BESCHREIBUNG	FARBE	ART.-NR.
Scheinwerferleiste	Blau	2106-0591
Scheinwerferleiste	Rot	2106-0592
An-/Aus-Schalter	Blau	2106-0593
An-/Aus-Schalter	Rot	2106-0594
Dachleuchte	Blau	2106-0595
Dachleuchte	Rot	2106-0596

BESCHREIBUNG	FARBE	ART.-NR.
Lichtpeitsche	Blau	2106-0597
Lichtpeitsche	Rot	2106-0598
Hupe	Blau	2106-0599
Hupe	Rot	2106-0600
Seilwinde	Blau	2106-0601
Seilwinde	Rot	2106-0602

STROM- UND ERDUNGSBUCHSEN ("Y-JACKS")

- Hergestellt mit 14 AWG Draht für zuverlässige Stromübertragung
- Ermöglicht einfache "Überbrückungen" von einem Schalter zu einem zweiten Schalter
- Einfaches Konfigurieren für mehrpolige Schalter
- Paarweise erhältlich



BESCHREIBUNG	ART.-NR.
Strom- und Erdungsbuchsen ("Y-Jacks")	2106-0583



AUSPUFF

SCHNEESCHILDE & ARBEITSGERÄTE

SEILWINDEN & HALTERUNGEN

AUDIO

ALLGEMEINES ZUBEHÖR & SCHLÖSSER

GEPÄCKTRÄGER & ZUBEHÖR

TRANSPORT-BOXEN & GEPÄCK

KAROSSERIE

SCHUTZ

LENKER & GRIFF-ARMATUREN

RÄDER & RADZUBEHÖR

BREMSEN

RIEMEN, KETTEN, RITZEL/ KETTENRÄDER

ANTRIEB

FEDERUNG

MOTOR & KÜHLUNG

LUFTFILTER & KRAFTSTOFF-SYSTEME

ELEKTRIK

BELEUCHTUNG

MONTAGE-MATERIAL & WERBEARTIKEL

INDEX

GUMMIDURCHFÜHRUNGEN UND DÄMPFER

• Ersetzen die abgenutzten, kaputten oder spröden Gummidämpfer und -durchführungen

• Direkter OEM-Ersatz
• Paarweise erhältlich

MODELLE	TYP	BENZINTANK	VORDERSITZ	RÜCKSITZ	HINTERRADSCHUTZBLECH	RAHMEN	WERKZEUGSATZ	SONSTIGE
HONDA								
ATC185/200/250 (ers. OEM-NR. 77307-HA0-000)	Durchführungsstülle	0521-1990	0521-1990	0521-1990	0521-1990	0521-1990	0521-1990	-
ATC200/250/350 (ers. OEM-NR. 17611-HA5-00)	Dämpfungsgummi	0521-1989	-	0521-1989	0521-1989	0521-1989	0521-1989	-
TRX250/350/400/700 (ers. OEM-NR. 17611-HA5-00)	Dämpfungsgummi	0521-1989	-	0521-1989	0521-1989	0521-1989	0521-1989	-
TRX (alle) (ers. OEM-NR. 77307-HA0-000)	Durchführungsstülle	0521-1990	0521-1990	0521-1990	0521-1990	0521-1990	0521-1990	-
SXS1000 (alle) (ers. OEM-NR. 77307-HA0-000)	Durchführungsstülle	0521-1990	0521-1990	0521-1990	0521-1990	0521-1990	0521-1990	-
KAWASAKI								
KLF220/250/300/700 (ers. OEM-NR. 92075-1787)	Durchführungsstülle	0521-1992	-	-	-	-	-	-
KVF360/400 (ers. OEM-NR. 92075-1787)	Durchführungsstülle	0521-1992	-	-	-	-	-	-
Mule (ers. OEM-NR. 92075-1787)	Durchführungsstülle	0521-1992	-	-	-	-	-	-
SUZUKI								
ALT125 (ers. OEM-NR. 09320-12016)	Durchführungsstülle	0521-1994	-	-	-	-	-	-
LT125/160/185/250/300/500 (ers. OEM-NR. 09320-12016)	Durchführungsstülle	0521-1994	-	-	-	-	-	-
LT-4WD/DX/DXW (ers. OEM-NR. 09320-12016)	Durchführungsstülle	0521-1994	-	-	-	-	-	-
LT-A400/F/FZ (ers. OEM-NR. 44281-03G01)	Durchführungsstülle	0521-1995	-	-	-	-	-	-
LT-A450X/XZ (ers. OEM-NR. 44281-03G01)	Durchführungsstülle	0521-1995	-	-	-	-	-	-
LT-A500F/X (ers. OEM-NR. 44281-03G01)	Durchführungsstülle	0521-1995	-	-	-	-	-	-
LT-A700X (ers. OEM-NR. 44281-03G01)	Durchführungsstülle	0521-1995	-	-	-	-	-	-
LT-Z250 (ers. OEM-NR. 44281-03G01)	Durchführungsstülle	0521-1995	-	-	-	-	-	-
YAMAHA								
YFA1 (ers. OEM-NR. 90480-18290-00)	Durchführungsstülle	0521-1996	-	-	-	-	-	-
YFA1 (ers. OEM-NR. 371-27114-00)	Dämpfungsgummi	-	-	0521-1998	-	-	-	0521-1998 ^{3,4}
YFM80/125G/250/350U/350R/600F (ers. OEM-NR. 371-27114-00)	Dämpfungsgummi	-	-	0521-1998	-	-	-	0521-1998 ^{3,4}
YFM80/250B/250X/350/400/660 (ers. OEM-NR. 90480-18290-00)	Durchführungsstülle	0521-1996	-	-	-	-	-	-
YFM80/350FW/350FX/400F/600FH (ers. OEM-NR. 90480-01400)	Durchführungsstülle	0521-1999	-	-	-	-	-	0521-1999 ⁵
YFM7FG (ers. OEM-NR. 90480-18290-00)	Durchführungsstülle	0521-1996	-	-	-	-	-	-
YFS200 (ers. OEM-NR. 371-27114-00)	Dämpfungsgummi	-	-	0521-1998	-	-	-	0521-1998 ^{3,4}
YFS200 (ers. OEM-NR. 90480-18290-00)	Durchführungsstülle	0521-1996	-	-	-	-	-	-
YFB250 (ers. OEM-NR. 90480-01400)	Durchführungsstülle	0521-1999	-	-	-	-	-	0521-1999 ⁵
YFM350FW/350U/660R/700 (ers. OEM-NR. 22W-24741-00)	Dämpfungsgummi	-	-	0521-1997	-	0521-1997	-	0521-1997 ^{1,2}
YFZ350 (ers. OEM-NR. 90480-18290-00)	Durchführungsstülle	0521-1996	-	-	-	-	-	-

¹ Elektrisch. ² Steering Gate. ³ Ständer, Fußraste. ⁴ Auspuff. ⁵ Vorderradschutzblech.



PUSH-NIETEN

- Installation ohne Werkzeuge
Einfach eindrücken für eine schnelle und einfache Montage
- Im 12er-Pack erhältlich

BESCHREIBUNG	ART.-NR.
Haltestifte (12er-Pack)	0521-2016



RUNDER TISCH

- MDF-Platte mit schwarzer Polyurethan-Beschichtung
- Aufgedrucktes Logo
- Misst circa 76 cm (30") im Durchmesser und ist 104 cm (41") hoch

BESCHREIBUNG	ART.-NR.
Runder Parts Europe Tisch	9905-0185



MOOSE RACING WERKSTATTMATTE

- Die Matten werfen nicht nur die Optik Ihrer Werkstatt auf, sondern sind auch noch umweltfreundlich
- Die Matten können bis zu 6 Liter Flüssigkeit, wie beispielsweise Kühlfüssigkeit und andere lösungsmittelbasierte Produkte, die der Umwelt schaden können, aufnehmen
- Sie sind nicht nur leicht, sondern können auch einfach gewaschen und wieder verwendet werden
- Maße 160 cm B x 212,7 cm L (63" x 83,75")

BESCHREIBUNG	ART.-NR.
Moose Racing Werkstattmatte	9201-0075



AUFKLEBER

- Kleiner K&N Logo-Aufkleber, weiß

BESCHREIBUNG	ART.-NR.
Weiß (94 mm L x 54 mm B)	9901-2875

F

Factory Links

Rad-/Achsenlager-Kits	39-47
-----------------------	-------

FEDERUNG 77-80

Filter, Luft	104-106
Filter, Öl	91
Front-Anhängerkupplungen	12
Frontgrills	23

G

Gasdruckstoßdämpfer für Lenkung	25
Gasgriffe	34
Gasgriff-Positionssensoren	101
Gaspedal-Einheit	37
GEPÄCKTRÄGER & ZUBEHÖR	19
Getriebe/Hauptgetriebe Ablassschrauben	90
Gleichrichter/Regler	110
Golf-Kart LED-Satz	122
Griffe	32-33
Grill	23
Gummidurchführungen/Dämpfer	125

H

Hakenhalter für Seilwinde	14
Halterungen für Cube Positionsleuchten	120
Handprotektor-Befestigungs-Kit	25
Handprotektoren	25-29
Handprotektor-Halterungsset	30
Hebel, Kupplung/Bremse	35
Heckklappenkabel	20
Heißstarthebel-Klemmen	35

High Lifter

Höherlegungs-Kits	77
-------------------	----

Hinson

Kupplungsscheiben-/federsätze	87
Höherlegungs-Kits	77

I

iOmounts	16
----------	----

K

K&N

Aufkleber	125
Luffilter	105
Ölfilter	91

K&S

Gummidurchführungen/Dämpfer	125
Kabelbaum, Sammelschiene	116
Kabelbäume für Impuls-Sammelschiene	116
Kabelschlösser	17
Kabinenheizungen	20
Kardanwellen	75

KAROSSERIE 20-22

Kennzeichenhalterungen	22
Kettenschlösser	17
Kettensystem, UTV	48

Kibblewhite

Ventilführung	81
Wartungssätze Zylinderkopf	81

Kimpex

Schneeflug-Montageplatten	12
Seilwinden Teile/Zubehör	14
Kippschalter, beleuchtet	124

Klock Werks

iOmounts	16
Kabelbäume für Impuls-Sammelschiene	116
Kolben	82

Kombinations-Kettenschloss	17
----------------------------	----

Koso

Auspufftemperatur-Datenspeicher	114
---------------------------------	-----

Kotflügelverbreiterungen	20
--------------------------	----

Kraftstoffpumpenmodule	102-103
------------------------	---------

Kraftstoffpumpen -Mutter/-Dichtung	103
------------------------------------	-----

Kraftstoffventile	106
-------------------	-----

Krümmen mit Elektronikeinheit	6
-------------------------------	---

Krümmen	9
---------	---

KSX

Kühler	91
--------	----

Kühler	91
--------	----

Kühlerschlauchsätze	92
---------------------	----

Kühltaschen	19
-------------	----

Kupplungs-/Antriebsriemen-Sätze	86
---------------------------------	----

Kupplungshebel	35
----------------	----

Kupplungshebeleinheit	34
-----------------------	----

Kupplungslager	88
----------------	----

Kupplungs-Manschette	89
----------------------	----

Kupplungsrollen	89
-----------------	----

Kupplungsscheiben/-federn	87-88
---------------------------	-------

Kurbelwellenlager	84
-------------------	----

L

Ladesätze	110
-----------	-----

Lager	39-47, 76, 84, 88
-------	-------------------

Lager, Kupplung	88
-----------------	----

Lagerkäfigsätze	76
-----------------	----

Lampen	121
--------	-----

LED-Pods	121
----------	-----

LENKER & GRIFFARMATUREN 24-38

Lenker	24
--------	----

Lenkerenden-Stopfen	30
---------------------	----

Lenkerendstopfen	30
------------------	----

Lenkerhalter	25
--------------	----

Lenkerpolster	24
---------------	----

Lenksäulenmanschetten	75
-----------------------	----

Lenksäulen-Telefonhalterung, iOmounts	16
---------------------------------------	----

LeoVince

Schalldämpfer	9
---------------	---

Leuchtenhalterungen	120-121
---------------------	---------

Leuchtensatz für Gepäckraum	122
-----------------------------	-----

Leuchtensätze für Rückwärtsgang	123
---------------------------------	-----

Leuchtensätze, LED-Akzent	122
---------------------------	-----

Lichtpeitschen	119
----------------	-----

Lock-On Griffe	32
----------------	----

Luftabsperrventile	100
--------------------	-----

LUFTFILTER & KRAFTSTOFFSYSTEME 93-106

Luffilter	104-106
-----------	---------

M

Magnetschalter	114
----------------	-----

Manschetten, Lenksäule	75
------------------------	----

Mojave Eliminator	10
-------------------	----

MONTAGEMATERIAL & WERBEARTIKEL 125

Montagerahmen	11
---------------	----

Moose Racing

Abdeckung Gelenkwellenausgang Differential	76
--------------------------------------------	----

Billet-Stoßdämpfergabel-Set	78
-----------------------------	----

Bremsscheiben	65
---------------	----

Halterungen für Cube Positionsleuchten	120
----------------------------------------	-----

Kolben	82
--------	----

Komplette Dichtungssätze	84-85
--------------------------	-------

Lichtpeitschen	119
----------------	-----

Luffilter	104
-----------	-----

Power-Adapter	119
---------------	-----

Schalter/Kabel für Zusatzscheinwerfer	120
---------------------------------------	-----

Schubstreben für hohe Bodenfreiheit	80
-------------------------------------	----

Schubstrebenplatte	79
--------------------	----

Sitzbankschaum	22
----------------	----

AUSPUFF

SCHNEESCHILDE & ARBEITSGERÄTE

SEILWINDEN & HALTERUNGEN

AUDIO

ALLGEMEINES ZUBEHÖR & SCHLÖSSER

GEPÄCKTRÄGER & ZUBEHÖR

TRANSPORT-BOXEN & GEPÄCK

KAROSSERIE

SCHUTZ

LENKER & GRIFF-ARMATUREN

RÄDER & RADZUBEHÖR

BREMSEN

RIEMEN, KETTEN, RITZEL/ KETTENRÄDER

ANTRIEB

FEDERUNG

MOTOR & KÜHLUNG

LUFTFILTER & KRAFTSTOFF-SYSTEME

ELEKTRIK

BELEUCHTUNG

MONTAGE-MATERIAL & WERBEARTIKEL

INDEX

Rivco (FORTS.)	
LED-Pods	121
Schleppöse	22
Zusatzscheinwerfer	121
Zusatzscheinwerfer-Halterung	121

RJWC	
EFI-Tuner	97
Endschalldämpfer	7-8
Hakenhalter für Seilwinde	14
Krümmmer	9
Lufffilter	104
Schalthebel	36
Tankdeckel	21
Trossen-Seilfenster	14
Rock Light Sets	119
Rollenseilführungen	13
Rückleuchten	118
Rückspiegel	38

S

SBS	
Bremsbeläge/-backen	50-64
Bremsscheiben	65
Kupplungsscheiben	88

Schadstoffausstoß Auspuffanlagen Zulassungsinformation	5
--------------------------------------------------------------	---

Schadstoffausstoß Lambdasonden Zulassungsinformation	5
------------------------------------------------------------	---

Schalldämpfer	5-10
---------------	------

Schalter, beleuchteter Kippschalter	124
----------------------------------------	-----

Schalter/Kabel für Zusatzscheinwerfer	120
------------------------------------------	-----

Schalthebel	36
-------------	----

Schalthebelhalter	83
-------------------	----

Schaltzüge	35
------------	----

Scheinwerfer	117
--------------	-----

Schildhalterungssätze	11
-----------------------	----

Schleppöse	22
------------	----

Schlösser	17-18
-----------	-------

Schneepflug- Montageplatten	11-12
--------------------------------	-------

SCHNEESCHILDE & ARBEITSGERÄTE	11-12
----------------------------------------------	-------

Schubstreben für hohe Bodenfreiheit	80
----------------------------------------	----

Schubstreben	80
--------------	----

Schubstrebenplatte	79
--------------------	----

SCHUTZ	23
---------------	----

Schutzbleche	20
--------------	----

SEILWINDEN & HALTERUNGEN	13-14
-------------------------------------	-------

Seilwinden Teile/Zubehör	14
--------------------------	----

Seilwinden-Montagesätze	13
Seitenleisten-/Haltegriffpolster	20
Seitenspiegel	37-38
Servolenkungs-Kits	77

Shindy

Luffabsperrventile	100
Vergaser-Reparaturkits	99

Sitzbankschaum	22
----------------	----

Sitzheizungs-Kits	22
-------------------	----

Spannhülsen	74
-------------	----

Spannnetz	19
-----------	----

Spiegel mit LED-Leuchten	123
--------------------------	-----

Spiegel	37-38
---------	-------

Spikes	48
--------	----

Spurstangen	75
-------------	----

Starthilfe	108
------------	-----

Starthilfeeinheiten	95
---------------------	----

Statoren	109
----------	-----

Steuerhebel	35
-------------	----

Steuerkettenspanner	82
---------------------	----

Stoßdämpfer	25, 77
-------------	--------

Stossdämpferbrücken mit Verstärkungsplatte	78
-----------------------------------------------	----

Stossdämpferbrücken	78
---------------------	----

Stossdämpfergabel-Set, Billet	78
-------------------------------	----

Strom-/Erdungsbuchsen, Y-Jacks	124
-----------------------------------	-----

SxS Spiegel mit LEDs	123
----------------------	-----

T

Tablet-Halter	15
---------------	----

Tachometersensoren	115-116
--------------------	---------

Tankdeckel	21
------------	----

Temperatursensoren, Riemen	86
----------------------------	----

Tische	125
--------	-----

T-Map Sensoren	97
----------------	----

Top-End Dichtungssätze	84-85
------------------------	-------

TRANSPORTBOXEN & GEPÄCK 19

Trinity Racing

Auspuffanlagen/Schalldämpfer	5-6
------------------------------	-----

Krümmmer mit Elektronikeinheit	6
--------------------------------	---

Schubstreben	80
--------------	----

Spurstangen	75
-------------	----

Verbindungsstücke für Querstabilisator	80
-------------------------------------------	----

Trossen-Seilfenster	14
---------------------	----

U

Überholsätze für Umlenkung	79
----------------------------	----

Überrollkäfig-Telefonhalterung, iMounts	16
--------------------------------------------	----

Untere Querlenker für hohe Bodenfreiheit	78
---------------------------------------------	----

Unterfahrschutz-Befestigungsset	23
---------------------------------	----

U-Schlösser	18
-------------	----

UTV Raupenkettens	48
-------------------	----

UTV-Seitenspiegel	37
-------------------	----

V

Vance & Hines

Auspuffanlagen	10
----------------	----

Endschalldämpfer	10
------------------	----

Mojave Eliminator	10
-------------------	----

Ventilführungen	81
-----------------	----

Verbindungsstücke für Querstabilisator	80
-------------------------------------------	----

VERGASER Schadstoffausstoß Zulassungsinformation	5
-----------------------------------------------------	---

Vergaser	98
----------	----

Vergaser-Reparaturkits	98-99
------------------------	-------

Vintco

Hauptlagersatz	84
----------------	----

Kupplungssätze	87
----------------	----

Pleuel	83
--------	----

W

Wartungssätze Zylinderkopf	81
----------------------------	----

Wasserpumpen-Abdeckungen/ Impeller Kits	92
--------------------------------------------	----

Wasserpumpen-Reparatursatz	92
----------------------------	----

Weicher Schäkel	13
-----------------	----

Werkstattmatte	125
----------------	-----

X

X-Grip Haltegurt für Telefonhalterungen	15
--------------------------------------------	----

Y

Y-Jacks, Strom-/ Erdungsbuchsen	124
------------------------------------	-----

Y-Kabel	116
---------	-----

Yuasa

Batterien	107
-----------	-----

Z

Zahnriemen	66-67
------------	-------

Zündkerzenstecker	109
-------------------	-----

Zündspulen	109
------------	-----

Zusatzscheinwerfer	120-121
--------------------	---------

AUSPUFF

SCHNEESCHILDE &
ARBEITSGERÄTE

SEILWINDEN &
HALTERUNGEN

AUDIO

ALLGEMEINES
ZUBEHÖR &
SCHLÖSSER

GEPÄCKTRÄGER
& ZUBEHÖR

TRANSPORT-
BOXEN &
GEPÄCK

KAROSSERIE

SCHUTZ

LENKER
& GRIFF-
ARMATUREN

RÄDER &
RADZUBEHÖR

BREMSEN

RIEMEN,
KETTEN, RITZEL/
KETTENRÄDER

ANTRIEB

FEDERUNG

MOTOR &
KÜHLUNG

LUFTFILTER &
KRAFTSTOFF-
SYSTEME

ELEKTRIK

BELEUCHTUNG

MONTAGE-
MATERIAL &
WERBEARTIKEL

INDEX

ECE-TYPGEPRÜFT

Dieses Logo symbolisiert, dass der Artikel den anwendbaren UN ECE-Regelungen entspricht. „Typgeprüft“ bedeutet, dass ein Produkt Mindestanforderungen bzgl. Regelungen, Technik und Sicherheit erfüllt.



ECE R90 TYPGEPRÜFT

Dieses Logo symbolisiert, dass der Artikel den anwendbaren UN ECE R90 Regelungen entspricht. „Typgeprüft“ bedeutet, dass ein Produkt Mindestanforderungen bzgl. Regelungen, Technik und Sicherheit erfüllt.



PSA (Persönliche Schutzausrüstung)

Dieses Logo bestätigt die Übereinstimmung des Artikels mit den grundlegenden Gesundheitsschutz- und Sicherheitsanforderungen der Richtlinie (EU) 2016/425.



EC-TYPGEPRÜFT

Dieses Logo symbolisiert, dass der Artikel den anwendbaren EU EC-Richtlinien entspricht. „Typgeprüft“ bedeutet, dass ein Produkt Mindestanforderungen bzgl. Regelungen, Technik und Sicherheit erfüllt.



ABE

Dieses Logo symbolisiert, dass der Artikel vom KBA (Kraftfahrtbundesamt) für bestimmte Fahrzeuganwendungen zugelassen ist.



PSA-ZUGELASSEN

Dieses Logo bestätigt die Übereinstimmung des Artikels mit den grundlegenden Gesundheitsschutz- und Sicherheitsanforderungen der Richtlinie (EU) 2016/425 (Nicht-Motorrad-Artikel, z. B. Artikel für Wasserfahrzeuge).



ECE 22.05

Dieses Logo symbolisiert, dass ein Helm gemäß Richtlinie ECE 22.05 zertifiziert ist.



ECE 22.06

Dieses Logo symbolisiert, dass ein Helm gemäß Richtlinie ECE 22.06 zertifiziert ist.



SOLD SECURE

Dieses Logo bestätigt, dass das Schloss nach den Diebstahlschutz-Standards von Sold Secure (der Test- und Zertifizierungs-Stelle des UK) geprüft wurde.



CLASSE S.R.A.

Dieses Logo bestätigt, dass das Diebstahlschutz-Produkt nach den Diebstahlschutz-Standards des SRA (SÉCURITÉ et RÉPARATION AUTOMOBILES, Frankreich) geprüft und zugelassen wurde. Die Klassifizierung in den „SRA Klassen“ umfassen sowohl elektronische Schutzsysteme (Motor-Abschaltung, Alarm, etc) als auch mechanische Schutzsysteme (U-Schlösser, Ketten- und Scheiben-Schlösser).



ART

Das ART Qualitäts-Zeichen zeigt, dass das Schloss nach den Standards für Zweirad-Diebstahlschutz (MBT-04) unabhängig getestet und von der ART Foundation zertifiziert wurde. Die Schlösser werden, je nach Verwendung des Schlosses (Fahrrad, E-Bike, Roller, Motorrad, sonstige), nach einem 5-Sterne Kategorie-System bewertet. Je mehr Sterne ein Schloss erhält, umso höher ist sein Präventionswert und umso besser schützt es vor Diebstahl.





We Support The Sport!®

Wir sind die Nr. 1 Ressource für Powersport-Produkte. Wir unterstützen unsere Händler, Lieferanten und Fans bei Rennen, Rallyes, speziellen Events und Vorführungen.

HÄNDLERRICHTLINIEN

Bitte besuchen Sie: www.partseurope.eu

KATALOGINHALTE

Wir gehen von der Korrektheit der Inhalte und Spezifikationen dieses Katalogs aus. Wir übernehmen keine Verantwortung für eventuelle Fehler bezüglich der Texte, Spezifikationen, Artikelnummern, Preise oder Modelle. Wir behalten uns das Recht vor, die Spezifikationen, Produktbeschreibungen, Produktqualität, Preise und Modelle jederzeit ohne Vorankündigung und ohne weitere Verpflichtungen zu ändern. Das Kopieren jeglicher in diesem Katalog abgebildeten Produkte ohne unsere schriftliche Genehmigung ist untersagt.

iPad®, iPhone®, iPhoto®, iPod®, iPod classic®, iPod nano®, iPod shuffle®, iPod touch®, MacBook®, MacBook Air® und PowerBook® sind eingetragene Marken der Apple Inc.

DuPont™ und Kevlar® sind Markennamen oder eingetragene Markennamen von E.I. du Pont de Nemours and Company. Supplex® und Cordura® sind eingetragene Markennamen von Invista North America S.A.R.L. D30® ist ein eingetragener Markenname von

Design Blue Limited. YKK® Vislon® und AquaGuard® sind eingetragene Markennamen von YKK Corporation. Alle hierin verwendeten Modellbezeichnungen und Anwendungen werden vom Hersteller als USA- und/oder Europa-spezifisch festgelegt. Um zusätzliche internationale Modellinformationen zu erhalten, bitte an den jeweiligen Hersteller wenden.

GEWÄHRLEISTUNG UND GARANTIE

Wir übernehmen keine Gewährleistung für die von uns verkauften Produkte und keine Garantie für deren Vermarktbarkeit oder deren Zwecktauglichkeit. Die Hersteller verfügen über eigene Gewährleistungs- und Garantiebestimmungen und die meisten erlauben es einem Groß- oder Einzelhändler nicht, diesbezüglich Anpassungen vorzunehmen, Teile zu ersetzen oder defekte bzw. nicht zufriedenstellende Artikel zurückzunehmen oder auszutauschen. Bitte befolgen Sie die ggf. vorhandenen Garantiebestimmungen des Herstellers. Alle Schäden, die aufgrund des Designs oder der Fertigung eines Artikels verursacht werden, fallen in die ausschließliche Zuständigkeit des Herstellers.

DRAG
Specialties

dragspecialties.eu

PARTS
EUROPE

partseurope.eu

Parts Europe GmbH

Conrad-Röntgen-Straße 2

54332 Wasserliesch/Trier, Deutschland

Vertrieb: +49 6501 9695-2000

Fax:..... +49 6501 9695-2650

Zentrale: +49 6501 9695-0

info@partseurope.eu

EIN GESCHÄFTSBEREICH DER LEMANS CORPORATION

PO Box 5222, Janesville, WI 53547-5222 • 608-758-1111

COPYRIGHT 2023 • LeMans Corporation • ALLE RECHTE VORBEHALTEN.

Diese Materialien dürfen ohne vorherige schriftliche Zustimmung von LeMans Corporation nicht kopiert oder in irgendeiner Form reproduziert werden.

UNSERE KATALOGE
UMFASSEN HARLEY,
INDIAN, SCOOTER, ATV,
WATERCRAFT UND
VIELE MEHR! DIESE
GIBT ES ALLE HIER



ALL UNSERE BESTE
AUSRÜSTUNG ZUSAMMEN
AN EINEM ORT! JETZT UNSEREN
NEUEN HELMET & APPAREL
KATALOG DURCHBLÄTTERN

2023 ATV/UTV UPDATE PARTS EUROPE

IN 5 SPRACHEN GEDRUCKT



UND AUCH ONLINE ERHÄLTICH ALS PAGEFLIPPER



IN DEUTSCHLAND GEDRUCKT 9901-3173

